



## Servante d'atelier équipée, avec façade au design ingénieux en qualité haut de gamme.

- Servante d'atelier exclusive au design Tool Rebel
- Conception extrêmement robuste avec double paroi
- Avec 7 tiroirs (5 plats, 2 hauts), dont 2 tiroirs plats contenant des inserts en mousse et des outils
- Dimensions des tiroirs plats (largeur x hauteur x profondeur) : 522 x 81 x 398 mm
- Dimensions des tiroirs hauts (largeur x hauteur x profondeur) : 522 x 166 x 398 mm
- Ouverture à 100 % des tiroirs avec rails télescopiques à roulement à billes, fermeture autonome
- Tous les tiroirs sont minutieusement placés individuellement
- Risque de basculement réduit grâce au dispositif de blocage qui empêche l'ouverture de plusieurs tiroirs à la fois
- Inserts en mousse haut de gamme durables sans vapeurs chimiques
- Ajustement optimal pour faciliter au maximum le retrait des outils des inserts en mousse



## 9700 Servante d'atelier Tool Rebel 1



Servante d'atelier exclusive au design Tool Rebel. 5 tiroirs plats et 2 tiroirs hauts offrent un rangement efficace et mobile des outils et du matériel. Conception extrêmement robuste avec sa double paroi et l'assemblage entièrement soudé de tout le corps. Pour le quotidien exigeant du travail en atelier. Équipée de 4 inserts en mousse Wera : 9710 insert en mousse pour jeu de tournevis 1, 9720 insert en mousse pour jeu de cliquets 8000 A Zyklop 1, 9731 insert en mousse pour jeu de clés mixtes 6003 Joker 1, 9740 insert en mousse pour jeu de clés coudées 1.

05150130001 1x 9700 Servante d'atelier Tool Rebel 1

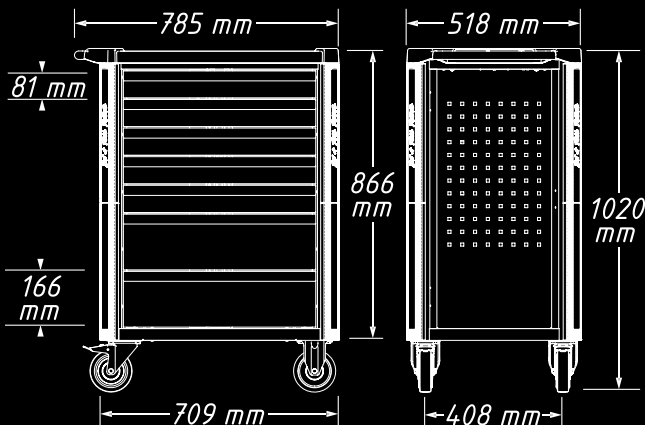

## Comprend les inserts en mousse suivants :

9710



9720

1/4"

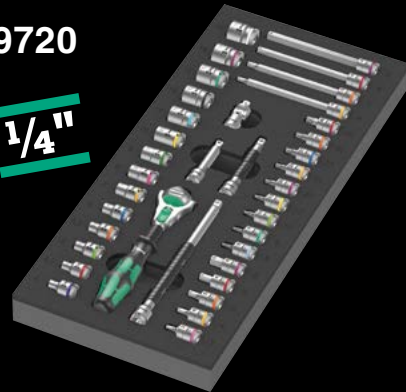

9731



9740





## Conception robuste pour résister aux exigences du travail en atelier



La servante d'atelier Tool Rebel doit son extrême robustesse à sa conception à double paroi et à son assemblage entièrement soudé. La protection des arêtes souple et optimisée aux quatre coins protège efficacement contre les chocs grâce à un concept d'amortissement interne.

## Maintien sûr, roulement silencieux



Les 2 roulettes pivotantes sont équipées d'un blocage double : le frein de la roulette empêche efficacement tout déplacement intempestif, le frein du palier d'articulation empêche la rotation non désirée des roulettes pivotantes, par ex. sur les surfaces en pente. Les roulettes élastiques résistantes

aux huiles et aux acides permettent un roulement silencieux. Un anneau de protection empêche la saleté et les fils de pénétrer.

## Concept de verrouillage minutieux pour plus de sécurité



La position latérale ergonomique de la serrure facilite son utilisation et protège la clé et la serrure contre les dommages. Grâce au système de verrouillage extrêmement robuste, les outils rangés dans la servante d'atelier sont protégés de manière sûre contre tout accès non autorisé. Le verrouillage

centralisé est assuré par une serrure à barillet. Deux clés pliantes sont fournies.

## Capacités de charge élevées



La capacité de charge dynamique de la servante d'atelier est de 540 kg, la capacité de charge statique de 1 000 kg et la capacité de charge des tiroirs est de 25 kg.

## Insert en mousse 9710 jeu de tournevis 1



Jeu de 18 outils (16 tournevis, 2 agrappe-vis) dans un insert en mousse bicolore pour la servante d'atelier Tool Rebel. Largeur x hauteur x profondeur : sans outils 344 x 30 x 392 mm, avec outils 344 x 47 x 392 mm.

| 05150101001 |               |  |
|-------------|---------------|--|
| ⊖           | 932 A         | 1x 1,0x5,5x100; 1x 1,2x7,0x125                             |
| ⊕           | 350           | 1x PH 1x80; 1x PH 2x100; 1x PH 3x150                       |
| ⊕           | 350 PH Stubby | 1x PH 2x25   |
| ⊕           | 355           | 1x PZ 1x80; 1x PZ 2x100                                    |
| ⊖           | 335           | 1x 0,8x4,0x100; 1x 1,0x5,5x125                             |
| ⊖           | 334           | 1x 1,2x6,5x150   |
| ⊖           | 335 Stubby    | 1x 1,0x5,5x24,5  |
| ⊕           | 2050 Micro    | 1x PH 0x40 <sup>1)</sup>                                   |
| ⊖           | 2035 Micro    | 1x 0,40x2,5x80   |
| ⊖           | 160 i VDE     | 1x 0,4x2,5x80 <sup>2)</sup> ; 1x 0,6x3,5x100 <sup>2)</sup> |
|             | 1441          | 1x 4,5-6,0x41,0  |
|             | 1442          | 1x 6,0-8,5x41,0  |
|             | 9810          | 1x 344,0x30,0x392,0  |

<sup>1)</sup> Calibre 0 modifié conformément à JCIS 0 (Japanese Camera Industrial Standard)

<sup>2)</sup> sans Lasertip

## Insert en mousse 9711 jeu de tournevis VDE 1

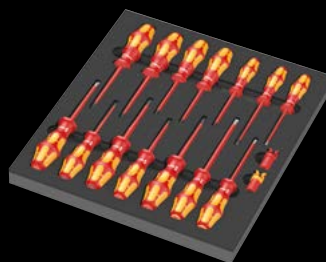

Jeu de tournevis isolés VDE 16 pièces (14 tournevis, 2 agrappe-vis) dans un insert en mousse bicolore pour la servante d'atelier Tool Rebel. Largeur x hauteur x profondeur : vide 344 x 30 x 392 mm, équipé 344 x 46 x 392 mm.

| 05150102001 |                 |   |
|-------------|-----------------|---|
| ⊕           | 162 iS PH VDE   | 1x PH 1x80; 1x PH 2x100   |
| ⊕           | 165 iS PZ VDE   | 1x PZ 1x80; 1x PZ 2x100   |
| ⊕           | 165 i PZ/S VDE  | 1x # 2x100  |
| ⊖           | 160 i VDE       | 1x 0,4x2,5x80 <sup>1)</sup> ; 1x 0,8x4,0x100; 1x 1,0x5,5x125      |
| ⊖           | 160 iS VDE      | 1x 0,6x3,5x100  |
| ⊖           | 167 i TORX® VDE | 1x TX 10x80; 1x TX 15x80; 1x TX 20x80; 1x TX 25x100; 1x TX 30x100 |
|             | 1440            | 1x 4,5-6,0x41,0   |
|             | 1442            | 1x 6,0-8,5x41,0   |
|             | 9811            | 1x 344,0x30,0x392,0   |

<sup>1)</sup> sans Lasertip

- Insert en mousse haut de gamme durable sans vapeurs chimiques
- Ajustement optimal pour faciliter au maximum le retrait des outils de l'insert en mousse
- Hydro-oléofuge, facile à entretenir et à nettoyer
- Protection de l'outil contre la saleté et les chocs

### Insert en mousse 9712 jeu de tournevis TORX® HF 1

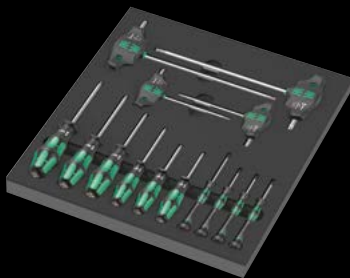

Jeu de 14 tournevis avec fonction de retenue pour vis TORX® dans un insert en mousse bicolor pour la servante d'atelier Tool Rebel. Largeur x hauteur x profondeur (vide) : 344 x 30 x 392 mm, équipé 344 x 45 x 392 mm.

|             |   |
|-------------|---|
| 05150103001 |   |
| ⊕           | 367 TORX® HF 1x TX 8x60; 1x TX 9x60; 1x TX 10x80; 1x TX 15x80; 1x TX 20x100; 1x TX 25x100 |
| ⊕           | 2067 TORX® HF Micro 1x TX 4x40; 1x TX 5x40; 1x TX 6x40; 1x TX 7x60                        |
| ⊕           | 467 TORX® HF 1x TX 20x100; 1x TX 25x100; 1x TX 30x200; 1x TX 40x200                       |
| 9812        | 1x 344,0x30,0x392,0   |

### Insert en mousse 9713 jeu de tournevis Hex 1

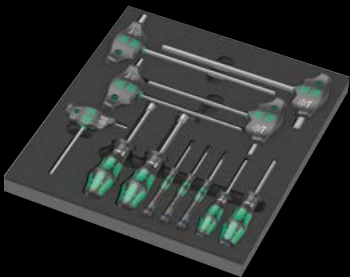

Jeu de 12 tournevis pour vis à six pans creux et à tête hexagonale dans un insert en mousse bicolor pour la servante d'atelier Tool Rebel. Largeur x hauteur x profondeur (vide) : 344 x 30 x 392 mm, équipée 344 x 45 x 392 mm.

|             |  |
|-------------|--|
| 05150104001 |  |
| ⊕           | 354 1x 3,0x75; 1x 4,0x75                                 |
| ⊕           | 2054 Micro 1x 1,5x60; 1x 2x60; 1x 2,5x60                 |
| ⊕           | 454 HF 1x 4x100; 1x 5x100; 1x 6x150; 1x 8x200; 1x 10x200 |
| ⊕           | 395 H0 1x 10,0x90; 1x 13,0x90                            |
| 9813        | 1x 344,0x30,0x392,0                                      |

### Insert en mousse 9720 jeu de cliquet 8000 A Zyklop 1/4" 1

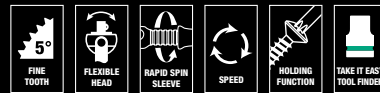

Jeu de cliquet Zyklop 37 pièces, 1/4", dans un insert en mousse bicolor pour la servante d'atelier Tool Rebel. Largeur x hauteur x profondeur : sans outils 172 x 30 x 392 mm, avec outils 172 x 40 x 392 mm.

|             |   |
|-------------|---|
| 05150110001 |   |
| ⊕           | 8000 A 1x 1/4"x152,0  |
| ⊕           | 8794 LA 1x 1/4"x150,0   |
| ⊕           | 8794 SA 1x 1/4"x75,0  |
| ⊕           | 8795 A 1x 1/4"x35,5   |
| ⊕           | 8794 A 1x 1/4"x56,0   |
| ⊕           | 8790 HMA 1x 4,0x23,0; 1x 4,5x23,0; 1x 5,0x23,0; 1x 5,5x23,0; 1x 6,0x23,0; 1x 7,0x23,0; 1x 8,0x23,0; 1x 9,0x23,0; 1x 10,0x23,0; 1x 11,0x23,0; 1x 12,0x23,0; 1x 13,0x23,0; 1x 14,0x23,0; 1x 15,0x23,0 |
| ⊕           | 8767 A HF 1x TX 8x28,0; 1x TX 9x28,0; 1x TX 10x28,0; 1x TX 15x28,0; 1x TX 20x28,0; 1x TX 25x28,0; 1x TX 27x28,0; 1x TX 30x28,0; 1x TX 40x28,0   |
| ⊕           | 8740 A HF 1x 3,0x28,0; 1x 4,0x28,0; 1x 4,0x100,0; 1x 5,0x28,0; 1x 5,0x100,0; 1x 6,0x28,0; 1x 6,0x100,0; 1x 8,0x28,0; 1x 8,0x100,0   |
| 9820        | 1x 172,0x30,0x392,0   |

### Insert en mousse 9721 jeu de cliquet 8000 B Zyklop 3/8" 1

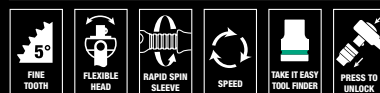

Jeu de cliquet Zyklop 23 pièces, 3/8", dans un insert en mousse bicolor pour la servante d'atelier Tool Rebel. Largeur x hauteur x profondeur : sans outils 172 x 30 x 392 mm, avec outils 172 x 45 x 392 mm.

|             |   |
|-------------|---|
| 05150111001 |   |
| ⊕           | 8000 B 1x 3/8"x199,0  |
| ⊕           | 8794 SB 1x 3/8"x125,0   |
| ⊕           | 8794 LB 1x 3/8"x200,0   |
| ⊕           | 8795 B 1x 3/8"x50,0   |
| ⊕           | 8794 B 1x 3/8"x76,0   |
| ⊕           | 8790 HMB 1x 6,0x29,0; 1x 7,0x29,0; 1x 8,0x29,0; 1x 9,0x29,0; 1x 10,0x29,0; 1x 11,0x29,0; 1x 12,0x29,0; 1x 13,0x29,0; 1x 14,0x29,0; 1x 15,0x29,0; 1x 16,0x30,0; 1x 17,0x30,0; 1x 18,0x30,0; 1x 19,0x30,0; 1x 20,0x30,0; 1x 21,0x30,0; 1x 22,0x30,0; 1x 24,0x32,0 |
| 9821        | 1x 172,0x30,0x392,0   |

Attention : les inserts en mousse ne sont pas compatibles avec le modèle précédent 05501051001 de la servante d'atelier.

## Insert en mousse 9722 jeu de cliquet 8000 C Zyklop 1/2" 1

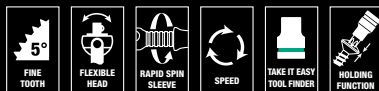

Jeu de cliquet Zyklop 31 pièces, 1/2", dans un insert en mousse bicolore pour la servante d'atelier Tool Rebel. Largeur x hauteur x profondeur : sans outils 344 x 30 x 392 mm, avec outils 344 x 51 x 392 mm.

|             |           |   |
|-------------|-----------|---|
| 05150112001 |           |   |
| ○           | 8000 C    | 1x 1/2"x277,0   |
| ●○          | 8794 LC   | 1x 1/2"x250,0   |
| ●○          | 8794 SC   | 1x 1/2"x125,0   |
| ●○          | 8795 C    | 1x 1/2"x69,0  |
| ●○          | 8794 C    | 1x 1/2"x52,0  |
| ●           | 8790 HMC  | 1x 10,0x37,0; 1x 11,0x37,0; 1x 12,0x37,0;<br>1x 13,0x37,0; 1x 14,0x37,0; 1x 15,0x37,0;<br>1x 16,0x37,0; 1x 17,0x37,0; 1x 18,0x37,0;<br>1x 19,0x37,0; 1x 20,0x37,0; 1x 21,0x37,0;<br>1x 22,0x37,0; 1x 24,0x37,0; 1x 27,0x40,0;<br>1x 30,0x42,0; 1x 32,0x42,0 |
| ○           | 8740 C HF | 1x 4,0x60,0; 1x 4,0x140,0; 1x 5,0x60,0;<br>1x 5,0x140,0; 1x 6,0x60,0; 1x 6,0x140,0;<br>1x 7,0x60,0; 1x 8,0x60,0; 1x 10,0x60,0   |
|             | 9822      | 1x 344,0x30,0x392,0   |

## Insert en mousse 9723 jeu de douille-embouts Zyklop B 3/8" 1



Jeu de douille-embouts Zyklop 22 pièces, 3/8", dans un insert en mousse bicolore pour la servante d'atelier Tool Rebel. Largeur x hauteur x profondeur : sans outils 172 x 30 x 392 mm, avec outils 172 x 39 x 392 mm.

|             |           |   |
|-------------|-----------|---|
| 05150113001 |           |   |
| ●●          | 8784 B1   | 1x 1/4"x3/8"x44,0   |
| ⊕           | 8767 B HF | 1x TX 15x35,0; 1x TX 20x35,0; 1x TX 25x35,0;<br>1x TX 25x107,0; 1x TX 27x35,0; 1x TX 27x107,0;<br>1x TX 30x35,0; 1x TX 30x107,0; 1x TX 40x35,0;<br>1x TX 40x107,0 |
| ○           | 8740 B HF | 1x 4,0x35,0; 1x 4,0x107,0; 1x 5,0x35,0;<br>1x 5,0x107,0; 1x 6,0x35,0; 1x 6,0x107,0;<br>1x 7,0x38,5; 1x 8,0x38,5; 1x 8,0x100,0;<br>1x 10,0x38,5; 1x 10,0x100,0     |
|             | 9823      | 1x 172,0x30,0x392,0   |

## Rangement sûr et vue d'ensemble rapide

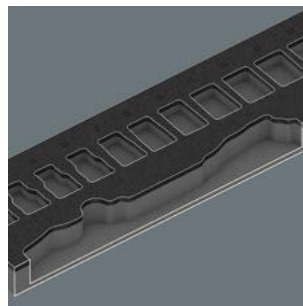

Grâce à la précision des découpes, les outils sont bien maintenus dans la mousse, mais restent faciles à saisir. La disposition bien pensée des outils permet un rangement compact et un accès rapide à l'outil voulu.

## Insert en mousse 9730 jeu 6000 Joker 1



Jeu de clés mixtes à cliquet 6000 Joker 11 pièces, dans un insert en mousse bicolore pour la servante d'atelier Tool Rebel. Largeur x hauteur x profondeur : sans outils 172 x 30 x 392 mm, avec outils 172 x 47 x 392 mm.

|             |            |  |
|-------------|------------|--|
| 05150120001 |            |  |
|             | 6000 Joker | 1x 8x144; 1x 10x159; 1x 11x165; 1x 12x170,7;<br>1x 13x177; 1x 14x188; 1x 15x200; 1x 16x212;<br>1x 17x224; 1x 18x235; 1x 19x246 |
|             | 9830       | 1x 172,0x30,0x392,0  |

## Insert en mousse 9731 jeu 6003 Joker 1

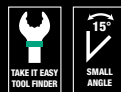

Jeu de clés mixtes 6003 Joker 18 pièces, 1 décapseur Kraffform, dans un insert en mousse bicolore pour la servante d'atelier Tool Rebel. Largeur x hauteur x profondeur : sans outils 344 x 30 x 392 mm, avec outils 344 x 58 x 392 mm.

|             |            |  |
|-------------|------------|--|
| 05150121001 |            |  |
|             | 6003 Joker | 1x 6x105; 1x 7x110; 1x 8x115; 1x 9x120;<br>1x 10x125; 1x 11x135; 1x 12x148; 1x 13x160;<br>1x 14x167; 1x 15x174; 1x 16x182; 1x 17x190;<br>1x 18x210; 1x 19x230; 1x 20x230; 1x 21x260;<br>1x 22x260; 1x 24x280 |
|             | Décapseur  | 1x 145   |
|             | 9831       | 1x 344,0x30,0x392,0  |

## Insert en mousse 9732 jeu 6004 Joker 1



Jeu de clés à fourche auto-ajustables 6004 Joker 5 pièces, dans un insert en mousse bicolor pour la servante d'atelier Tool Rebel. Largeur x hauteur x profondeur : sans outils 172 x 30 x 392 mm, avec outils 172 x 35 x 392 mm.

|             |  |
|-------------|--|
| 05150122001 |  |
|             | 6004 Joker XS 1x 7-10 (1/4"-3/8")x117    |
|             | 6004 Joker S 1x 10-13 (7/16"-1/2")x154   |
|             | 6004 Joker M 1x 13-16 (1/2"-5/8")x188    |
|             | 6004 Joker L 1x 16-19 (5/8"-3/4")x224    |
|             | 6004 Joker XL 1x 19-24 (3/4"-15/16")x256 |
|             | 9832 1x 172,0x30,0x392,0                 |

## Insert en mousse 9740 jeu de clés coudées 1

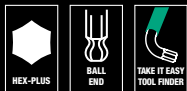

Jeu de clés coudées 18 pièces (vis à six pans creux et TORX®) plus 1 aimant Wera et 1 mètre-ruban de poche Stabila (3 m), dans un insert en mousse bicolor pour la servante d'atelier Tool Rebel. Largeur x hauteur x profondeur : sans outils 172 x 30 x 392 mm, avec outils 172 x 44 x 392 mm.

|             |   |
|-------------|---|
| 05150140001 |   |
|             | 1x 950/9 Hex-Plus Multicolour 1   |
| ○           | 950 SPKL Multicolour 1x 1.5x90; 1x 2.0x101; 1x 2.5x112; 1x 3.0x123; 1x 4.0x137; 1x 5.0x154; 1x 6.0x172; 1x 8.0x195; 1x 10.0x224 |
|             | 1x 967/9 TX XL Multicolour 1  |
| ⊕           | 967 SXL TORX® Multicolour 1x TX 8x90; 1x TX 9x101; 1x TX 10x112   |
| ⊕           | 967 SPKXL TORX® Multicolour 1x TX 15x123; 1x TX 20x137; 1x TX 25x154; 1x TX 27x172; 1x TX 30x195; 1x TX 40x224                  |
|             | 1x 9500 1x 48.0   |
|             | 1x Mètre-ruban de poche BM 100, graduation métrique STABILA®, 3 m, article 19570 1x 3000,0                                      |
|             | 1x 9840 1x 172,0x30,0x392,0   |

## Insert en mousse bicolor



La deuxième couche de mousse gris clair est visible lorsque l'on retire l'outil. L'absence d'un outil se remarque donc facilement.

## Insert en mousse 9750 jeu Kraftform Kompakt et Tool-Check PLUS 1



Jeu d'outils 57 pièces (1 Tool-Check PLUS (39 pièces), 1 Kraftform Kompakt 60 (16 pièces) et 1 manche avec lame flexible), dans un insert en mousse bicolor pour la servante d'atelier Tool Rebel. Largeur x hauteur x profondeur : sans outils 172 x 30 x 392 mm, avec outils 172 x 59 x 392 mm.

|             |   |
|-------------|---|
| 05150150001 |   |
|             | 1x Tool-Check PLUS  |
| ○           | 8001 A 1x 1/4"x87.0   |
| ●           | 813 1x 1/4"x78  |
| ⊕           | 889/4/1 K 1x 1/4"x50  |
| ⊕           | 870/1 1x 1/4"x25 1)   |
| ●           | 8790 HMA 1x 5.5x23.0; 1x 6.0x23.0; 1x 7.0x23.0; 1x 8.0x23.0; 1x 10.0x23.0; 1x 12.0x23.0; 1x 13.0x23.0 |
| ⊕           | 851/1 TZ 2x PH 1x25; 3x PH 2x25; 1x PH 3x25   |
| ⊕           | 855/1 TH 1x PZ 1x25; 3x PZ 2x25; 1x PZ 3x25   |
| ⊕           | 867/1 TZ TORX® 1x TX 10x25; 1x TX 15x25; 1x TX 20x25; 1x TX 25x25; 1x TX 30x25; 1x TX 40x25           |
| ⊕           | 867/1 Z TORX® B0 1x TX 10x25; 1x TX 15x25; 1x TX 20x25; 1x TX 25x25; 1x TX 30x25                      |
| ○           | 840/1 Z 1x 3.0x25; 1x 4.0x25; 1x 5.0x25; 1x 6.0x25; 1x 8.0x25   |
| ●           | 800/1 TZ 1x 1.0x5.5x25  |
|             | 1x Kraftform Kompakt 60   |
| ●           | 816 R 1x 1/4"x119   |
| ⊕           | 851/4 Z 1x PH 1x89; 1x PH 2x89; 1x PH 3x89  |
| ⊕           | 855/4 Z 1x PZ 1x89; 1x PZ 2x89; 1x PZ 3x89  |
| ⊕           | 867/4 Z TORX® B0 1x TX 10x89; 1x TX 15x89; 1x TX 20x89; 1x TX 25x89; 1x TX 30x89                      |
| ●           | 800/4 Z 1x 1.0x5.5x89   |
| ○           | 840/4 Z 1x 3.0x89; 1x 4.0x89; 1x 5.0x89; 1x 6.0x89  |
|             | Bande autocollante 70 1x 50.0x70.0  |
|             | 1x 393 S Porte-embouts extra slim avec lame flexible  |
| ●           | 1x 1/4"x173,5   |
|             | 1x 9850 1x 172,0x30,0x392,0   |

Attention : les inserts en mousse ne sont pas compatibles avec le modèle précédent 05501051001 de la servante d'atelier.



## Insert en mousse 9780 jeu de pinces KNIPEX 1



Jeu de 3 pinces (1 pince universelle KNIPEX chromée, 1 pince multiprise de pointe KNIPEX Cobra® chromée, 1 pince coupante de côté à forte démultiplication KNIPEX chromée), dans un insert en mousse bicolore pour la servante d'atelier Tool Rebel. Largeur x hauteur x profondeur : sans outils 172 x 30 x 392 mm, avec outils 172 x 38 x 392 mm.

|             |  |                     |
|-------------|--|---------------------|
| 05150180001 |  |                     |
|             | Pince universelle KNIPEX 03 05 180                               | 1x 180              |
|             | Pince multiprise de pointe KNIPEX Cobra® 87 26 250               | 1x 250              |
|             | Pince coupante de côté à forte démultiplication KNIPEX 74 05 160 | 1x 160              |
|             | 9880   | 1x 172,0x30,0x392,0 |

## Insert en mousse 9782 jeu de marteaux 1



Jeu de 6 outils (1 marteau rivoir PICARD® (500 g), 4 chasse-goupilles RENNSTEIG avec code couleur, 1 burin plat RENNSTEIG), dans un insert en mousse bicolore pour la servante d'atelier Tool Rebel. Largeur x hauteur x profondeur : sans outils 172 x 30 x 392 mm, avec outils 172 x 35 x 392 mm.

|             |   |   |
|-------------|---|---|
| 05150182001 |   |   |
|             | Marteau rivoir PICARD® 500 g, 0000101-500 | 1x 500,0  |
| ○           | Chasse-goupilles Exklusiv RENNSTEIG       | 1x 452 003 6 RC, 3,0x150;<br>1x 452 004 6 RC, 4,0x150;<br>1x 452 006 6 RC, 6,0x150;<br>1x 452 008 6 RC, 8,0x150 |
| ●           | Burin plat RENNSTEIG 310 250 1 9882       | 1x 25,0x13,0x23,0<br>1x 172,0x30,0x392,0  |

## Insert en mousse 9781 jeu de pinces KNIPEX 2

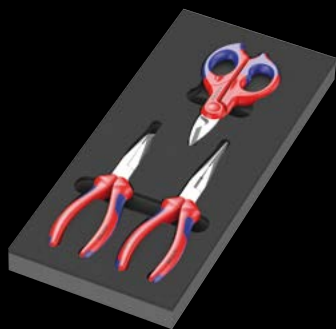

Jeu de pinces 3 pièces (1 pince demi-ronde avec tranchant (pince bec de cigogne) KNIPEX, 1 pince de mécanicien KNIPEX, 1 ciseaux d'électricien KNIPEX), dans un insert en mousse bicolore pour la servante d'atelier Tool Rebel. Largeur x hauteur x profondeur : sans outils 172 x 30 x 392 mm, avec outils 172 x 38 x 392 mm.

|             |   |                     |
|-------------|---|---------------------|
| 05150181001 |   |                     |
|             | Pince demi-ronde avec tranchant (pince bec de cigogne) KNIPEX 26 15 200 | 1x 200              |
|             | Pince de mécanicien KNIPEX 38 25 200                                    | 1x 200              |
|             | Ciseaux d'électricien KNIPEX 95 05 155                                  | 1x 155              |
|             | 9881  | 1x 172,0x30,0x392,0 |

## Insert en mousse 9783 jeu de limes PFERD 1

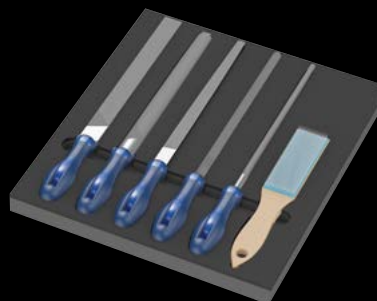

Jeu de limes 6 pièces (1 lime carrée PFERD PF1142 250 H2, 1 lime d'atelier demi-ronde, pointue PFERD PF 1152SP 250 H2, 1 lime ronde PFERD PF1162 250 H2, 1 lime plate PFERD PF1112 250 H2, 1 lime triangulaire PFERD PF 1132 250 H2, 1 brosse à limes PFERD HBF ST 0,15), dans un insert en mousse bicolore pour la servante d'atelier Tool Rebel. Largeur x hauteur x profondeur : sans outils 344 x 30 x 392 mm, avec outils 344 x 42 x 392 mm.

|             |  |                     |
|-------------|--|---------------------|
| 05150183001 |  |                     |
|             | Lime d'atelier carrée PFERD PF1142 250 H2              | 1x 250              |
|             | Lime d'atelier demi-ronde, pointue PFERD 1152SP 250 H2 | 1x 250              |
|             | Lime d'atelier ronde PFERD 1162 250 H2                 | 1x 250              |
|             | Lime d'atelier plate à main PFERD 1112 250 H2          | 1x 250              |
|             | Lime d'atelier triangulaire PFERD 1132 250 H2          | 1x 250              |
|             | Brosse à limes PFERD HBF fil en acier Ø 0,15           | 1x 232              |
|             | 9883   | 1x 344,0x30,0x392,0 |