

Novità 2024



Safe-Torque Speed



Cricchetto Zyklop Comfort



Giravite a cricchetto



Cattura l'attenzione!

Cricchetto Zyklop Comfort $\frac{3}{8}$ "

- Sensazione piacevole grazie al rivestimento in plastica
- Il rivestimento in plastica protegge le superfici dai danni
- Dentatura fine con 80 denti con un breve angolo di richiamo di soli $4,5^\circ$
- Forma estremamente affusolata con zona impugnatura morbida ed ergonomica per lavorare senza difficoltà anche in spazi molto ristretti
- Sicuro bloccaggio della bussola tramite pulsante a pressione, comoda inversione del senso di rotazione grazie alla levetta cambio di rotazione



Rivestimento in plastica



Il rivestimento in materiale plastico rende il lavoro piacevole e sicuro anche a basse temperature.



Dentatura fine

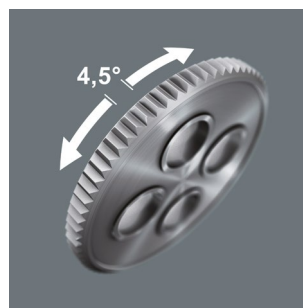

Il cricchetto Zyklop Comfort permette un angolo di richiamo di soltanto $4,5^\circ$ grazie alla dentatura fine con 80 denti.

Per spazi ristretti



Grazie alla sua struttura molto affusolata il cricchetto Zyklop Comfort rende possibile un lavoro semplice anche in spazi molto ristretti.



Bloccaggio a sfera

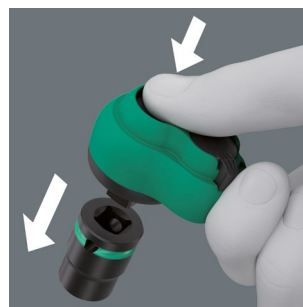

Il bloccaggio a sfera garantisce una sicura tenuta della bussola e degli accessori rendendo in questo modo il lavoro di avviamento ancora più sicuro. Per cambiare l'utensile basta una breve pressione sul pulsante a scatto.

8100 SB 12 Assortimento Cricchetto Zyklop Comfort, levetta cambio rotazione, attacco da 3/8", metrico



16-pezzi; in custodia tessile compatta antigraffio, molto robusta. Peso e volume ridotti per una mobilità facilitata.

1 Cricchetto Zyklop Comfort con levetta cambio rotazione con attacco 3/8", 14 Bussole Zyklop Impaktor, 1 prolunga Zyklop

05005530001		
○	8010 B	1x 3/8"x230,0
●	8790 B Impaktor	1x 8,0x30,0; 1x 10,0x30,0; 1x 11,0x30,0; 1x 12,0x30,0; 1x 13,0x30,0; 1x 14,0x30,0; 1x 15,0x30,0; 1x 16,0x30,0; 1x 17,0x30,0; 1x 18,0x30,0; 1x 19,0x30,0; 1x 21,0x32,0; 1x 22,0x32,0; 1x 24,0x32,0
○	8798 B	1x 3/8"x152,4

8100 SB 13 Assortimento Cricchetto Zyklop Comfort, levetta cambio rotazione, attacco da 3/8", pollici



11-pezzi; in custodia tessile compatta antigraffio, molto robusta. Peso e volume ridotti per una mobilità facilitata.

1 Cricchetto Zyklop Comfort con levetta cambio rotazione con attacco 3/8", 9 Bussole Zyklop Impaktor, 1 prolunga Zyklop

05005531001		
○	8010 B	1x 3/8"x230,0
●	8790 B Impaktor	1x 1/4"x30,0; 1x 5/16"x30,0; 1x 3/8"x30,0; 1x 7/16"x30,0; 1x 1/2"x30,0; 1x 9/16"x30,0; 1x 5/8"x30,0; 1x 11/16"x30,0; 1x 3/4"x30,0
○	8798 B	1x 3/8"x152,4

8010 B Cricchetto Zyklop Comfort, con levetta cambio rotazione, attacco 3/8"



Applicazione: Bussole attacco quadro da 3/8" e raccordi con attacco quadro e sfera di bloccaggio

Versione: Confortevole rivestimento in plastica; forma affusolata per lavorare anche in spazi molto ristretti; dentatura fine con 80 denti per un angolo di richiamo di solo 4,5°; levetta cambio rotazione per un cambio rapido della direzione; con funzione sicura di bloccaggio bussola tramite pulsante a pressione

	mm	
05005540001	3/8"	230,0

9607 Listello magnetico bussole B Impaktor 1

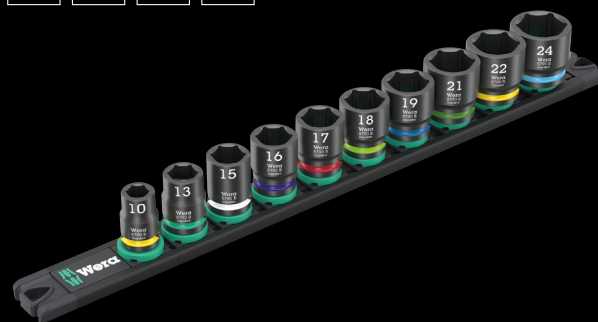

10-pezzi; su listello magnetico per il fissaggio temporaneo p. es. a parete, scaffale, officina mobile. Agevole meccanismo a rotazione per una tenuta sicura e un facile prelievo dell'utensile.

10 Bussole Impaktor attacco da 3/8". Con profilo esagonale e scanalatura con foro. Per l'impiego con avvitatori elettrici o ad aria compressa con attacco 3/8". Trovautensili Wera Take it easy: identificazione cromatica della misura per trovare facilmente l'utensile desiderato.

05005451001		
●	8790 B Impaktor	1x 10,0x30,0; 1x 13,0x30,0; 1x 15,0x30,0; 1x 16,0x30,0; 1x 17,0x30,0; 1x 18,0x30,0; 1x 19,0x30,0; 1x 21,0x32,0; 1x 22,0x32,0; 1x 24,0x32,0
	9603	1x 30,0x340,0

Magnetico

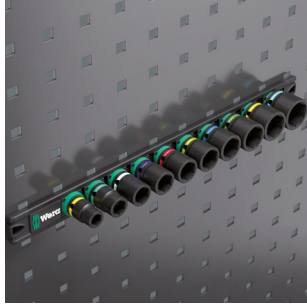

Il listello magnetico è adatto per il fissaggio temporaneo a parete, scaffale o officina mobile.



Meccanismo Twist to unlock

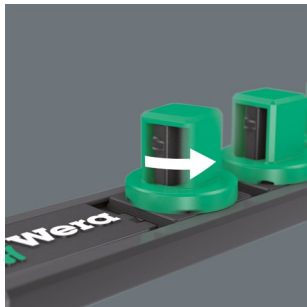

Grazie al meccanismo Twist to unlock il listello magnetico consente una facile prelievo delle bussole. Al tempo stesso la tenuta delle bussole è garantita.

9608 Listello magnetico bussole B Impaktor Imperial 1

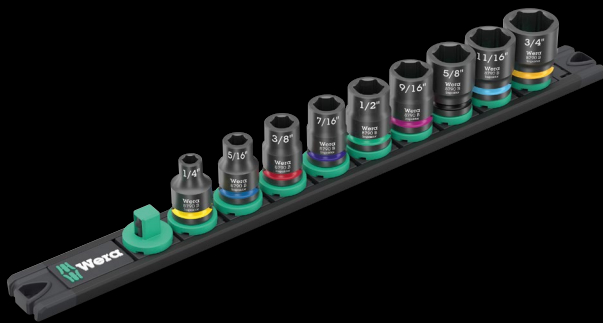

9-pezzi; su listello magnetico per il fissaggio temporaneo p. es. a parete, scaffale, officina mobile. Agevole meccanismo a rotazione per una tenuta sicura e un facile prelievo dell'utensile.

9 Bussole Impaktor attacco da 3/8". Con profilo esagonale e scanalatura con foro. Per l'impiego con avvitatori elettrici o ad aria compressa con attacco 3/8". Trovautensili Wera Take it easy: identificazione cromatica della misura per trovare facilmente l'utensile desiderato.

05005452001	
●	8790 B Impaktor 1x 1/4"x30,0; 1x 5/16"x30,0; 1x 3/8"x30,0; 1x 7/16"x30,0; 1x 1/2"x30,0; 1x 9/16"x30,0; 1x 5/8"x30,0; 1x 11/16"x30,0; 1x 3/4"x30,0
	9601 1x 30,0x340,0

8790 B Impaktor Chiave a bussola, attacco da 3/8"



Applicazione: Viti e dadi esagonali

Versione: Per l'impiego con avvitatori ad impatto o ad aria compressa; attacco 3/8"; con foro per perno di fissaggio; cromo vanadio, nero opaco. Trovautensili Take it easy: identificazione cromatica della misura e indicazione della misura per trovare facilmente la bussola desiderata.

		●	●	⏏	⏏	⏏
		mm	mm	mm	mm	mm
05005500001		8.0		30.0	14.1	19.0
05005501001		10.0		30.0	16.6	19.0
05005502001		11.0		30.0	17.8	19.0
05005503001		12.0		30.0	18.2	19.0
05005504001		13.0		30.0	20.0	22.0
05005505001		14.0		30.0	21.0	22.0
05005506001		15.0		30.0	22.0	22.0
05005507001		16.0		30.0	22.0	24.0
05005508001		17.0		30.0	23.0	25.0
05005509001		18.0		30.0	23.0	26.0
05005510001		19.0		30.0	25.0	27.8
05005511001		21.0		32.0	27.0	30.0
05005512001		22.0		32.0	28.0	32.0
05005513001		24.0		32.0	30.0	34.0
05005514001			1/4"	30.0	11.0	19.0
05005515001			5/16"	30.0	14.1	19.0
05005516001			3/8"	30.0	16.6	19.0
05005517001			7/16"	30.0	17.8	19.0
05005518001			1/2"	30.0	20.0	22.0
05005519001			9/16"	30.0	21.0	22.0
05005520001			5/8"	30.0	22.0	24.0
05005521001			11/16"	30.0	23.0	25.0
05005522001			3/4"	30.0	25.0	28.0
05005523001			13/16"	32.0	27.0	30.0
05005524001			7/8"	32.0	28.0	32.0
05005525001			15/16"	32.0	30.0	34.0
05005526001			1"	32.0	32.0	36.0



Per avvitatori a massa battente elettrici o aria compressa



La tecnologia Impaktor garantisce una durata superiore alla media anche in condizioni estreme.

Meccanica del cricchetto intuitiva e molto compatta, che si può anche ruotare con le dita.



Funzione cricchetto



Il cricchetto integrato con dentatura fine (36 denti) e un angolo di richiamo di soltanto 10° semplifica e accelera l'avvitamento senza fastidiose "riprese".

Avvitamento veloce



Il meccanismo a cricchetto consente anche una "rotazione con le sole punte delle dita" durante l'avvitamento.

Meccanica cricchetto nell'impugnatura



Il cricchetto integrato con dentatura fine consente un lavoro rapido e sicuro. Il meccanismo a cricchetto è interamente integrato nell'impugnatura. La misura ridotta dell'impugnatura permette l'impiego del cricchetto anche in spazi limitati.

Reversibilità



Meccanismo ergonomico per invertire il senso di rotazione.



Kraftform Kompakt 838 RA S Set 1



14-pezzi

1 portainseri 838 RA S con funzione cricchetto, 13 inserti, nichelati, con il trova-utensili "take it easy": identificazione cromatica a seconda del profilo e indicazione della misura per trovare facilmente l'inserto desiderato, 1/4", lungh. 50 mm

05051060001		
●	838 RA S	1x 1/4"x102
⊕	851/4 BTZ	1x PH 1x50; 1x PH 2x50
⊕	855/4 BTZ	1x PZ 1x50; 1x PZ 2x50
⊕	867/4 TORX® BTZ	1x TX 10x50; 1x TX 15x50; 1x TX 20x50; 1x TX 25x50
○	840/4 BTZ	1x 2,5x50; 1x 3,0x50; 1x 4,0x50; 1x 5,0x50
⊖	800/4 BTZ	1x 0,8x5,5x50
	Nastro autoaderente 70	1x 50,0x70,0

Kraftform Kompakt 838 RA S Imperial Set 1



14-pezzi

1 portainseri 838 RA S con funzione cricchetto, 13 inserti, nichelati, con il trova-utensili "take it easy": identificazione cromatica a seconda del profilo e indicazione della misura per trovare facilmente l'inserto desiderato, 1/4", lungh. 50 mm

05051065001		
●	838 RA S	1x 1/4"x102
⊕	851/4 BTZ	1x PH 1x50; 1x PH 2x50
⊕	867/4 TORX® BTZ	1x TX 10x50; 1x TX 15x50; 1x TX 20x50; 1x TX 25x50
○	840/4 Z	1x 9/64"x50; 1x 5/32"x50; 1x 3/16"x50; 1x 7/32"x50
⊖	800/4 BTZ	1x 0,8x5,5x50
○	868/4	1x # 1x50; 1x # 2x50
	Nastro autoaderente 70	1x 50,0x70,0

838 RA S Impugnatura portainseri con funzione cricchetto, 1/4"



Applicazione: Per inserti attacco esagonale 1/4"

Versione: Cricchetto integrato nell'impugnatura con dentatura fine (36 denti, angolo di richiamo 10°); 1/4"-attacco esagonale cavo per inserti esagonali da 1/4", magnetico

Impugnatura: Kraftform con protezione antirotolamento, multicomponente

05051492001			
	●	⊕	⊖
		mm	mm
	1/4"	102	84



Il trova-utensili "take it easy"

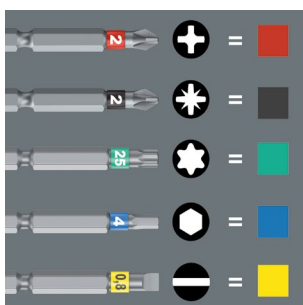

Il trova-utensili "take it easy" con colori diversi a seconda del profilo la marchiatura della misura, per trovare più facilmente e più velocemente l'utensile necessario.

Kraftform Kompakt 838 RA-R M Set 1



15-pezzi

1 impugnatura portainseri 838 RA-R M con funzione cricchetto, 14 inserti, nichelati, 1/4", lungh. 89 mm

05051061001	
●	838 RA-R M 1x 1/4"x123,5
+	851/4 Z 1x PH 1x89; 1x PH 2x89; 1x PH 3x89 ¹⁾
+	855/4 Z 1x PZ 1x89; 1x PZ 2x89; 1x PZ 3x89 ¹⁾
+	867/4 Z TORX® 1x TX 10x89; 1x TX 15x89; 1x TX 20x89; 1x TX 25x89
○	840/4 Z 1x 3,0x89; 1x 4,0x89; 1x 5,0x89
●	800/4 Z 1x 1,0x5,5x89
	Nastro autoaderente 70 1x 50,0x70,0

¹⁾ Lama esagonale

Kraftform Kompakt 838 RA-R M Imperial Set 1



15-pezzi

1 impugnatura portainseri 838 RA-R M con funzione cricchetto, 14 inserti, nichelati, 1/4", lungh. 89 mm

05051066001	
●	838 RA-R M 1x 1/4"x123,5
+	851/4 Z 1x PH 1x89; 1x PH 2x89; 1x PH 3x89 ¹⁾
+	867/4 Z TORX® 1x TX 10x89; 1x TX 15x89; 1x TX 20x89; 1x TX 25x89
○	840/4 Z 1x 1/8"x89; 1x 5/32"x89; 1x 3/16"x89
●	800/4 Z 1x 1,0x5,5x89
○	868/4 1x # 1x89; 1x # 2x89; 1x # 3x89
	Nastro autoaderente 70 1x 50,0x70,0

¹⁾ Lama esagonale

838 RA-R M Impugnatura portainseri con funzione cricchetto, 1/4"



Applicazione: Per inserti attacco esagonale cavo 1/4" secondo DIN ISO 1173-C 6,3 e E 6,3 e Wera della serie 1 e 4

Versione: Cricchetto integrato nell'impugnatura con dentatura fine (36 denti, angolo di richiamo 10°); con attacco esagonale da 1/4", a cambio rapido Rapidaptor e funzioni rapid-in, rapid-out, rapid-spin, chuck-all e uso a una mano sola, magnetico

Impugnatura: Kraftform con protezione antirotolamento, multicomponente

05051493001	
●	mm
○	mm
	1/4" 123,5 98



Chuck-all

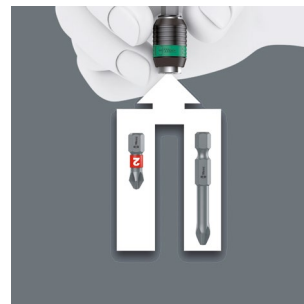

Il dispositivo a cambio rapido Rapidaptor è adatto per inserti con attacco da 1/4" secondo DIN ISO 1173-C 6,3 e E 6,3 come anche inserti Wera delle serie wera 1 e 4.



Rapid-in e self-lock

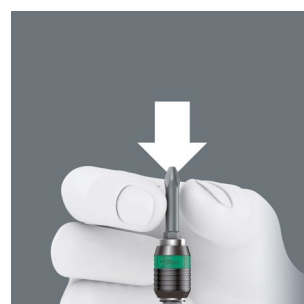

Senza dover azionare il manicotto, l'inserto può essere inserito nel porta-inserti. Non appena l'inserto viene inserito nella vite, si attiva automaticamente il dispositivo di blocco. L'inserto tiene in modo sicuro e senza gioco.

Kraftform Kompakt VDE 17 RA 1*



17-pezzi

1 impugnatura 837 i RA con funzione cricchetto (40 denti, angolo di richiamo 9°), 1 impugnatura isolata VDE 817, esclusivamente per lame intercambiabili Wera isolate VDE. 15 Lame intercambiabili isolate VDE (lunghezza 157 mm) con il trova-utensili "take it easy" con identificazione cromatica a seconda del profilo e indicazione della misura incisa al laser

05006618001	
●	837 i RA 1x 9x115
●	817 VDE 1x 9x98
+	Kraftform Kompakt VDE 62 i Take it easy 1x PH 1x157; 1x PH 2x157
+	Kraftform Kompakt VDE 65 i Take it easy 1x PZ 1x157; 1x PZ 2x157
+	Kraftform Kompakt VDE 65 i PZ/S Take it easy 1x # 1x157; 1x # 2x157
+	Kraftform Kompakt VDE 67 i Take it easy 1x TX 10x157; 1x TX 15x157; 1x TX 20x157; 1x TX 25x157
+	Kraftform Kompakt VDE 60 i Take it easy 1x 0,4x2,5x157; 1x 0,8x4,0x157; 1x 1,0x5,5x157; 1x 1,2x6,5x157
+	Kraftform Kompakt VDE 60 iS Take it easy 1x 0,6x3,5x157

* Disponibile dal mese di giugno 2024

Kraftform Kompakt VDE 17 RA Imperial 1*



17-pezzi

1 impugnatura 837 i RA con funzione cricchetto (40 denti, angolo di richiamo 9°), 1 impugnatura isolata VDE 817, esclusivamente per lame intercambiabili Wera isolate VDE. 15 Lame intercambiabili isolate VDE (lunghezza 157 mm) con il trova-utensili "take it easy" con identificazione cromatica a seconda del profilo e indicazione della misura incisa al laser

05006619001	
●	837 i RA 1x 9x115
●	817 VDE 1x 9x98
+	Kraftform Kompakt VDE 62 i Take it easy 1x PH 1x157; 1x PH 2x157
+	Kraftform Kompakt VDE 65 i PZ/S Take it easy 1x # 1x157; 1x # 2x157
+	Kraftform Kompakt VDE 67 i Take it easy 1x TX 10x157; 1x TX 15x157; 1x TX 20x157; 1x TX 25x157
+	Kraftform Kompakt VDE 60 i Take it easy 1x 0,4x2,5x157; 1x 0,8x4,0x157; 1x 1,0x5,5x157; 1x 1,2x6,5x157
+	Kraftform Kompakt VDE 60 iS Take it easy 1x 0,6x3,5x157
+	Kraftform Kompakt VDE 68 i Take it easy 1x # 1x157; 1x # 2x157

* Disponibile dal mese di giugno 2024

837 i RA Impugnatura portalame Kraftform con funzione cricchetto*



Applicazione: Esclusivamente per lame intercambiabili isolate VDE Wera

Versione: Cricchetto integrato nell'impugnatura con dentatura fine (40 denti, angolo di richiamo 9°)

Impugnatura: Kraftform con protezione antirotolamento, multicomponente

	mm	mm
05057490001	9	115

* Disponibile dal mese di giugno 2024



Trova-utensili "take it easy"

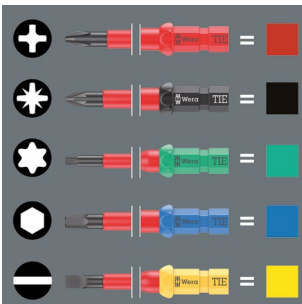

Le lame Kraftform Kompakt isolate VDE sono provviste di trovautensili "take it easy". L'identificazione cromatica a seconda del profilo e la marcatura al laser della misura rendono facile e veloce ritrovare l'utensile desiderato.

Rotazione veloce

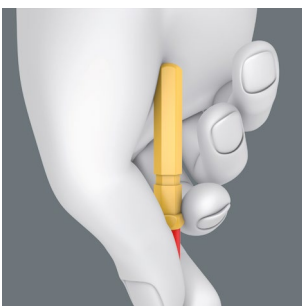

Il palmo della mano può essere comodamente appoggiato sulla forma arrotondata dell'estremità posteriore delle lame intercambiabili. Ciò consente di ruotare rapidamente la lama e di accelerare il processo di avvitamento.

L'impugnatura 837 i RA con funzione cricchetto



Il cricchetto integrato con dentatura fine (40 denti e un angolo di richiamo di 9°) semplifica ed accelera l'avvitamento senza fastidiose "riprese".

Avvitamento veloce

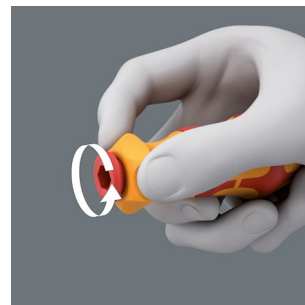

Il meccanismo a cricchetto consente anche una "rotazione con le sole punte delle dita" durante l'avvitamento.

L'impugnatura portalama 817 isolata VDE

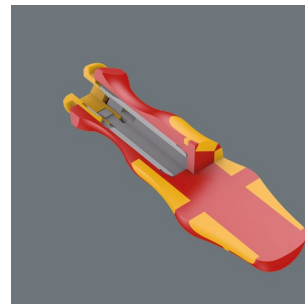

L'impugnatura è adatta esclusivamente per le lame intercambiabili isolate VDE della Wera. Impugnatura Kraftform Plus per un lavoro piacevole ed ergonomico, evitando calli e vesciche. Zone dure dell'impugnatura per una elevata velocità di lavoro, mentre le zone morbide garantiscono una trasmissione di coppie elevate.



Collaudo di ogni singolo pezzo



Gli utensili degli assortimenti Kraftform Kompakt VDE sono stati collaudati singolarmente a 10.000 volt (secondo IEC 60900). La tensione di collaudo dieci volte superiore (10.000 volt) garantisce una sicurezza assoluta anche in presenza della tensione massima consentita di 1.000 volt.

Novità: Lame intercambiabili isolate Kraftform Kompakt VDE con il trova-utensili "take it easy".



Kraftform Kompakt VDE Big Pack 1



26-pezzi

2 impugnature 817 VDE Kraftform esclusivamente per lame intercambiabili Wera isolate VDE

24 lame intercambiabili isolate VDE (lung. 157 mm) con il trova-utensili "take it easy" con identificazione cromatica a seconda del profilo e indicazione della misura incisa al laser

In custodia tessile avvolgibile robusta

05006617001	
●	817 VDE 2x 9x98
⊕	Kraftform Kompakt VDE 62 iS Take it easy 1x PH 1x157; 1x PH 2x157
⊕	Kraftform Kompakt VDE 65 iS Take it easy 1x PZ 1x157; 1x PZ 2x157
⊕	Kraftform Kompakt VDE 62 iS PH/S Take it easy 1x # 1x157; 1x # 2x157
⊕	Kraftform Kompakt VDE 65 iS PZ/S Take it easy 1x # 1x157; 1x # 2x157
⊗	Kraftform Kompakt VDE 67 i Take it easy 1x TX 8x157; 1x TX 9x157; 1x TX 10x157; 1x TX 30x157
⊗	Kraftform Kompakt VDE 67 iS Take it easy 1x TX 15x157; 1x TX 20x157; 1x TX 25x157
○	Kraftform Kompakt VDE 64 i Take it easy 1x 2,5x157; 1x 3,0x157; 1x 4,0x157; 1x 5,0x157
●	Kraftform Kompakt VDE 60 i Take it easy 1x 0,4x2,5x157; 1x 1,2x6,5x157
●	Kraftform Kompakt VDE 60 iS Take it easy 1x 0,6x3,5x157; 1x 0,8x4,0x157; 1x 1,0x5,5x157

Kraftform Kompakt VDE 17 Universal 1 Tool Finder



17-pezzi

2 impugnature 817 i isolate VDE esclusivamente per lame intercambiabili Wera isolate VDE

15 Lame intercambiabili isolate VDE (lung. 157 mm) con il trova-utensili "take it easy" con identificazione cromatica a seconda del profilo e indicazione della misura incisa al laser

In robusta custodia da cintura

05006611001	
●	817 VDE 2x 9x98
⊕	Kraftform Kompakt VDE 62 i Take it easy 1x PH 1x157; 1x PH 2x157
⊕	Kraftform Kompakt VDE 65 i Take it easy 1x PZ 1x157; 1x PZ 2x157
⊕	Kraftform Kompakt VDE 65 i PZ/S Take it easy 1x # 1x157; 1x # 2x157
⊗	Kraftform Kompakt VDE 67 i Take it easy 1x TX 10x157; 1x TX 15x157; 1x TX 20x157; 1x TX 25x157
●	Kraftform Kompakt VDE 60 i Take it easy 1x 0,4x2,5x157; 1x 0,8x4,0x157; 1x 1,0x5,5x157; 1x 1,2x6,5x157
●	Kraftform Kompakt VDE 60 iS Take it easy 1x 0,6x3,5x157
	Nastro autoaderente 70 1x 50,0x70,0



Non soltanto sicuro, ma anche rapido.

Safe-Torque Speed

- Giravite dinamometrico con regolazione rapida del valore di coppia
- Rapida e semplice regolazione del valore di coppia
- Posizione fissa (Torque Lock) per coppie di allentamento e serraggio illimitate
- Funzione di slittamento per una coppia precisa e sicura per il serraggio destra/sinistra
- Non è possibile applicare una coppia eccessiva (precisione $\pm 10\%$)



Cinque coppie di serraggio selezionabili



Cinque coppie di serraggio selezionabili e una regolazione fissa (Torque Lock) per coppie di serraggio e allentamento illimitate.

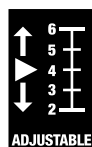

Impostazione facile



Facile regolazione delle coppie di serraggio selezionabili.



Con segnale a scatto

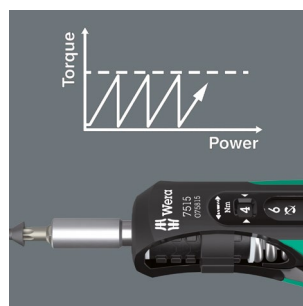

Con segnale a scatto ben udibile e percettibile quando si raggiunge la coppia desiderata.



7515/16 Krafftform Safe-Torque Speed Universal 1



16-pezzi

Custodia pieghevole con 1 giravite dinamometrico 7515 con facile e rapida regolazione del valore di coppia e 15 inserti tenaci duri (lungh. 89 mm)

05075851001	7515	1x 1/4"x2,0x3,0x4,0x5,0x6,0x147,5
+	851/4 Z	1x PH 2x89
⊕	867/4 Z TORX® B0	1x TX 10x89; 1x TX 15x89; 1x TX 20x89; 1x TX 25x89; 1x TX 30x89
⊕	867/4 IP TORX PLUS®	1x 10 IPx89; 1x 15 IPx89; 1x 20 IPx89; 1x 25 IPx89; 1x 30 IPx89
○	840/4 Z	1x 3,0x89; 1x 4,0x89; 1x 5,0x89; 1x 6,0x89 ¹⁾

¹⁾ Lama esagonale



7515/7 Krafftform Safe-Torque Speed Bicycle 1



7-pezzi

Custodia pieghevole con 1 giravite dinamometrico 7515 con facile e rapida regolazione del valore di coppia e 6 inserti tenaci duri (lungh. 50 mm), con trovautensili Wera Take it easy: identificazione cromatica a seconda del profilo e indicazione della misura per trovare facilmente l'inserto desiderato

05075850001	7515	1x 1/4"x2,0x3,0x4,0x5,0x6,0x147,5
⊕	867/4 TORX® BTZ	1x TX 10x50; 1x TX 25x50
○	840/4 BTZ	1x 2,5x50; 1x 3,0x50; 1x 4,0x50; 1x 5,0x50

7515 Giravite dinamometrico Krafftform Safe-Torque Speed, 2-6 Nm



Applicazione: per inserti attacco esagonale 1/4"

Versione: cinque coppie massime di serraggio selezionabili e una posizione fissa; attacco inserti con precisione: ±10 %. Visualizzazione numerica del valore della coppia. Slittamento preciso al raggiungimento della coppia impostata.

Impugnatura: Krafftform con protezione antirotolamento, multicomponente

05075815001	1/4"	2.0	3.0	4.0	5.0	6.0	147.5
-------------	------	-----	-----	-----	-----	-----	-------



Per avvitiamenti di placchette asportazione truciolo



Il Set di utensili è particolarmente adatto per l'avvitamento di placchette per asportazione truciolo in metallo duro. Il giravite dinamometrico Safe-Torque Speed 7510 con le sue 5 coppie selezionabili, consigliate dai maggiori produttori di utensili in metallo duro, consente l'avvitamento preciso controllato di placchette per l'asportazione truciolo intercambiabili.

7510/14 Assortimento utensili Safe-Torque Speed per placchette per asportazione truciolo



7510 Giravite dinamometrico Kraftform Safe-Torque Speed, 1-3 Nm



Applicazione: per inserti attacco esagonale 1/4"

Versione: cinque coppie massime di serraggio selezionabili e una posizione fissa; attacco inserti con precisione: $\pm 10\%$. Visualizzazione numerica del valore della coppia. Slittamento preciso al raggiungimento della coppia impostata.

Impugnatura: Kraftform con protezione antirrotolamento, multicomponente

		Nm	Nm	Nm	Nm	mm
05075810001	1/4"	1.0	1.5	2.0	2.5	3.0



14-pezzi

Custodia pieghevole con 1 giravite dinamometrico Safe-Torque Speed 7510 con facile e rapida regolazione del valore di coppia e 13 inserti tenaci duri (25 mm lunghi) per viti TORX®, TORX PLUS® e ad esagono cavo

Speciale per il cambio facile di placchette per asportazione truciolo.

05075840001		
	7510	1x 1/4"x1,0x1,5x2,0x2,5x3,0x147,5
	867/1 IP TORX PLUS®	1x 7 IPx25; 1x 8 IPx25; 1x 9 IPx25; 1x 10 IPx25; 1x 15 IPx25
	867/1 TORX®	1x TX 7x25; 1x TX 8x25; 1x TX 9x25; 1x TX 10x25; 1x TX 15x25
	840/1 Z	1x 2,0x25; 1x 2,5x25; 1x 3,0x25

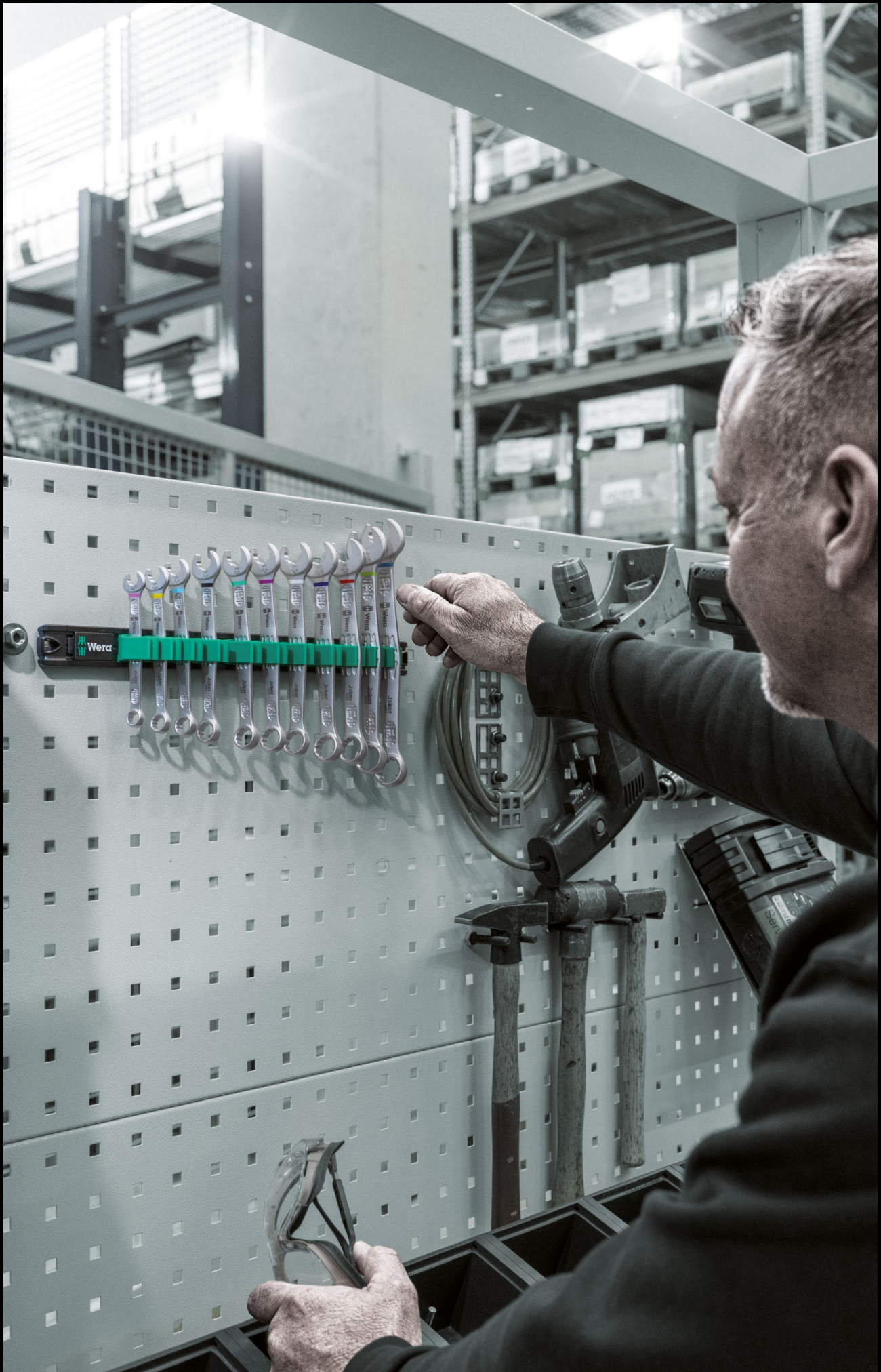

9630 Listello magnetico 6000 Joker 1 serie chiavi combinate a cricchetto



Serie chiavi combinate a cricchetto, misure metriche

11-pezzi

Su listello

05020014001	
6000 Joker	1x 8x144; 1x 10x159; 1x 11x165; 1x 12x170,7; 1x 13x177; 1x 14x188; 1x 15x200; 1x 16x212; 1x 17x224; 1x 18x235; 1x 19x246
9610	1x 30,0x370,0

9631 Listello magnetico 6000 Joker 2 serie chiavi combinate a cricchetto



Serie chiavi combinate a cricchetto, misure metriche

5-pezzi

Su listello

05020015001	
6000 Joker	1x 8x144; 1x 10x159; 1x 13x177; 1x 17x224; 1x 19x246
9610	1x 30,0x370,0

Fissaggio sicuro degli utensili

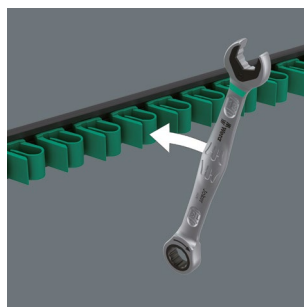

Il listello in profilo di alluminio di elevata qualità offre posto per 11 chiavi a forchetta. Gli utensili vengono trattenuti saldamente grazie alle potenti molle di fissaggio.



Trattiene grazie alla forza magnetica

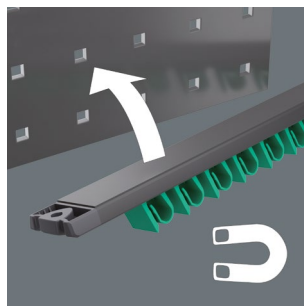

Il listello grazie al suo potente magnete può essere agganciato saldamente anche a superfici metalliche.

Fissaggio con viti

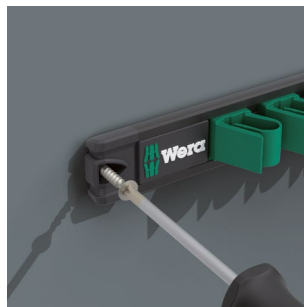

Il listello può anche essere avvitato a parete.



Chiave combinata a cricchetto Joker 6000



Con la funzione di ritengo del Joker l'operatore riesce ad avvicinare le viti e i dadi in maniera sicura, direttamente fino al punto di avvitarimento. In questo modo è estremamente facile "imboccare" la filettatura. Le viti o i dadi non cadono più e non si deve più perdere tempo prezioso per la loro ricerca.

9632 Listello magnetico 6000 Joker Imperial 1 serie chiavi combinate a cricchetto

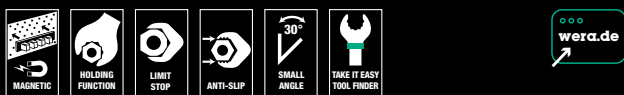

Serie chiavi combinate a cricchetto, misure in pollici

8-pezzi

Su listello

05020016001	
6000 Joker Imperial	1x 5/16"x144; 1x 3/8"x159; 1x 7/16"x165; 1x 1/2"x177; 1x 9/16"x188; 1x 5/8"x212; 1x 11/16"x235; 1x 3/4"x246
9610	1x 30,0x370,0

9641 Listello magnetico 6003 Joker 2 serie chiavi a forchetta e chiavi poligonale

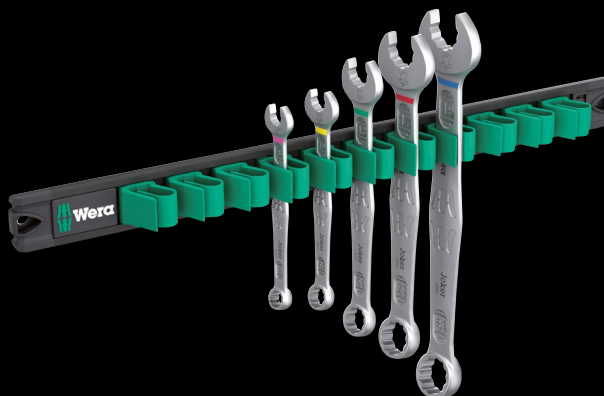
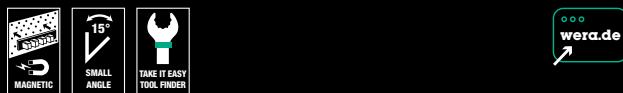

Serie chiavi a forchetta e chiavi poligonale, misure metriche, lato forchetta ruotato di 7,5°

5-pezzi

Su listello

05020234001	
6003 Joker	1x 8x115; 1x 10x125; 1x 13x160; 1x 17x190; 1x 19x230,0
9610	1x 30,0x370,0

9640 Listello magnetico 6003 Joker 1 serie chiavi a forchetta e chiavi poligonale

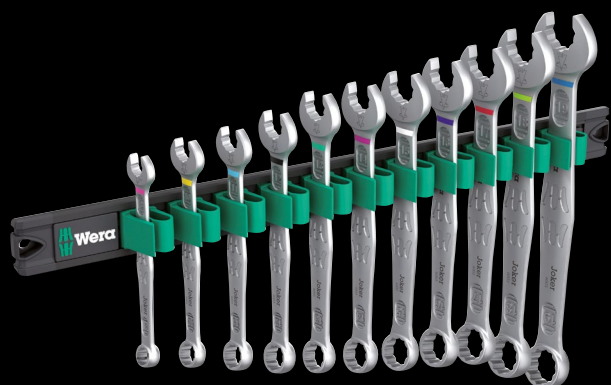
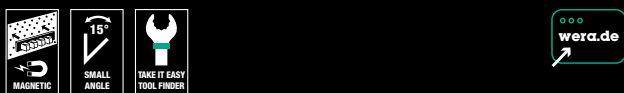

Serie chiavi a forchetta e chiavi poligonale, misure metriche, lato forchetta ruotato di 7,5°

11-pezzi

Su listello

05020233001	
6003 Joker	1x 8x115; 1x 10x125; 1x 11x135; 1x 12x148; 1x 13x160; 1x 14x167; 1x 15x174; 1x 16x182; 1x 17x190; 1x 18x210; 1x 19x230,0
9610	1x 30,0x370,0

9642 Listello magnetico 6003 Joker Imperial 1 serie chiavi combinate a cricchetto

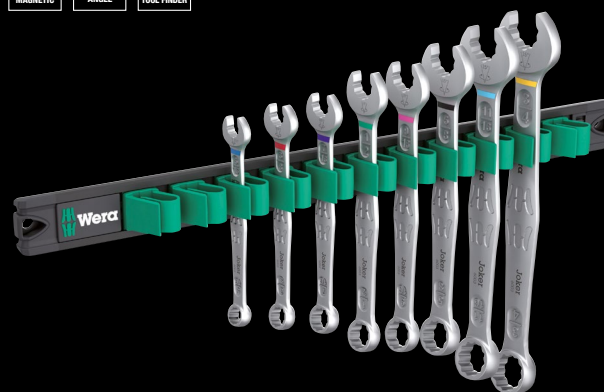

Serie chiavi a forchetta e chiavi poligonale, misure in pollici, lato forchetta ruotato di 7,5°

8-pezzi

Su listello

05020235001	
6003 Joker Imperial	1x 5/16"x115; 1x 3/8"x125; 1x 7/16"x135; 1x 1/2"x160; 1x 9/16"x167; 1x 5/8"x182; 1x 11/16"x210; 1x 3/4"x230,0
9610	1x 30,0x370,0

9610 Joker Listello magnetico, per fino a 11 chiavi a forchetta Joker, vuoto

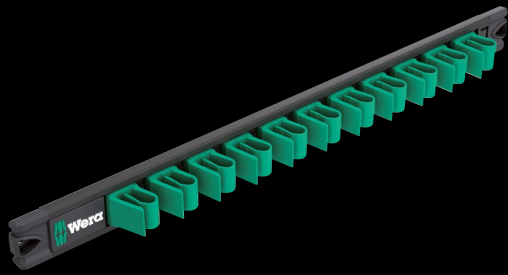

1 Listello magnetico, vuoto. Per 11 chiavi a forchetta Joker. Il listello magnetico consente il fissaggio temporaneo a superfici metalliche. In alternativa è anche possibile avvitarlo a parete. Il listello assicura un bloccaggio affidabile grazie ai robusti morsetti e un facile prelievo degli utensili.

	mm	mm
05136413001	30.0	370.0

Fissaggio sicuro degli utensili

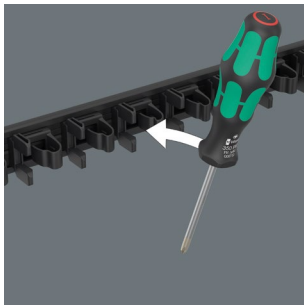

Il listello in materiale plastico offre posto a 9 giravite Kraftform. Gli utensili vengono trattenuti saldamente grazie alle potenti molle di fissaggio.

Trattiene grazie alla forza magnetica

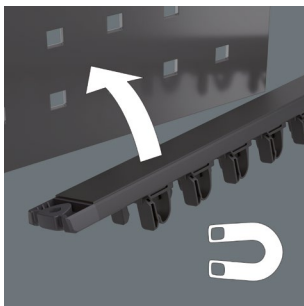

Il listello grazie al suo potente magnete può essere agganciato saldamente anche a superfici metalliche.

Fissaggio con viti



Il listello può anche essere avvitato a parete.

9650 Listello magnetico serie giravite Kraftform



9-pezzi

6 Giravite Kraftform Serie 300; per viti a croce Phillips e Pozidriv (con Laser-tip) e viti TORX®. 1 Giravite a taglio Kraftform Serie 100 VDE con diametro ridotto della lama. Con trovautensili Take it easy: identificazione cromatica a seconda del profilo e marcatura della misura. 2 Giravite scalpello per viti a taglio; per avvitare, scalpellare e far leva. 1 listello magnetico, che può essere fissato saldamente su superfici metalliche. In alternativa è possibile avvitarlo a parete.

	mm	mm
05051012001		
⊖	932 A	1x 1,0x5,5x100; 1x 1,2x7,0x125
⊕	350	1x PH 2x100
⊕	355	1x PZ 1x80; 1x PZ 2x100
⊕	367 TORX®	1x TX 20x100; 1x TX 25x100
⊖	335	1x 0,8x4,0x100
⊖	160 IS VDE	1x 0,6x3,5x100
	9611	1x 30,0x400,0

9611 Listello magnetico per 9 giravite Kraftform, vuoto

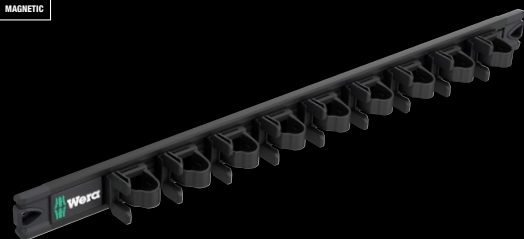

1 Listello magnetico, vuoto. Per 9 giravite Kraftform. Il listello magnetico consente il fissaggio temporaneo a superfici metalliche. Il listello assicura un bloccaggio affidabile grazie ai robusti morsetti e un facile prelievo degli utensili. In alternativa è anche possibile avvitarlo a parete.

	mm	mm
05136414001	30.0	400.0



9620 Custodia da cintura assortimento 1



9-pezzi

5 Giravite Kraftform Serie 300; per viti a croce Phillips e Pozidriv (con Lasertip) e TORX®. 3 Giravite Kraftform Serie 100 isolati VDE; per viti a croce Phillips (con Lasertip) e viti a taglio. Con il trova-utensili "take it easy": identificazione cromatica a seconda dei profili e indicazione della misura. 1 Giravite scalpello; per avvitare, scalpellare, far leva. 1 fondina indeformabile e robusta per il fissaggio alla cintura.

05136032001		
+	350	1x PH 1x80; 1x PH 2x100
+	355	1x PZ 2x100
TORX	367 TORX®	1x TX 20x100; 1x TX 25x100
-	932 A	1x 1,2x7,0x125
+	162 i VDE PH	1x PH 1x80; 1x PH 2x100
-	160 i VDE	1x 0,6x3,5x100 ¹⁾
	9522	1x 170,0x240,0

¹⁾ senza Lasertip

9622 Custodia da cintura assortimento 3



7-pezzi

3 Giravite Kraftform Serie 100 VDE; per viti ad incavo quadro e viti a taglio. 3 Giravite Kraftform Serie 1800; per viti a croce Phillips e viti a taglio (con Lasertip e impugnatura sferica). Con il trova-utensili "take it easy": identificazione cromatica a seconda dei profili e indicazione della misura. 1 Giravite scalpello; per avvitare, scalpellare, far leva. 1 fondina indeformabile e robusta per il fissaggio alla cintura.

05300306001		
+	1850 PH	1x PH 1x80; 1x PH 2x100
-	1834	1x 1,0x6,0x100
-	932 A	1x 1,0x5,5x100
-	160 i VDE	1x 0,6x3,5x100 ¹⁾
○	168 i VDE	1x # 1x80; 1x # 2x100
	9522	1x 170,0x240,0

¹⁾ senza Lasertip

9621 Custodia da cintura assortimento 2



7-pezzi

3 Giravite Kraftform Serie 100 VDE; per viti a croce Phillips (con Lasertip) e viti a taglio. 3 Giravite Kraftform Serie 1800; per viti a croce Phillips e viti a taglio (con Lasertip e impugnatura sferica). Con il trova-utensili "take it easy": identificazione cromatica a seconda dei profili e indicazione della misura. 1 Giravite scalpello; per avvitare, scalpellare, far leva. 1 fondina indeformabile e robusta per il fissaggio alla cintura.

05136033001		
+	1850 PH	1x PH 1x80; 1x PH 2x100
-	1834	1x 1,0x6,0x100
-	932 A	1x 1,0x5,5x100
+	162 i VDE PH	1x PH 1x80; 1x PH 2x100
-	160 i VDE	1x 0,6x3,5x100 ¹⁾
	9522	1x 170,0x240,0

¹⁾ senza Lasertip

Per il fissaggio alla cintura



La custodia da cintura in robusto materiale, può essere fissata alla cintura.



Impugnatura sferica per elevate coppie

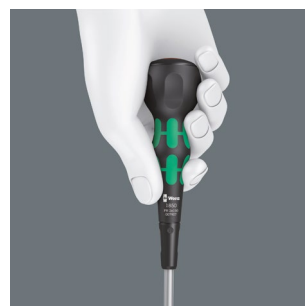

L'impugnatura ergonomica sferica Kraftform si adatta perfettamente alla mano. La sua forma sferica consente di trasmettere coppie elevate durante l'avvitamento.

Un vero supporto multifunzione.

950/9 Hex-Plus Multicolour 3 Assortimento chiavi a L, metriche, Blacklaser

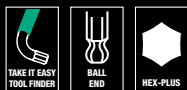

9-pezzi, nel supporto per il posizionamento sul tavolo o per il fissaggio a parete tramite il supporto 9109; Clip rimovibile 9536 da portare con sé per l'impiego in mobilità, magnete rimovibile integrato 9538 per magnetizzare e smagnetizzare le punte degli utensili

Applicazione: viti esagono cavo

Versione: superfici BlackLaser, rivestimento tubolare. Tutte le chiavi a L sono rapidamente a portata di mano grazie al codice cromatico e all'indicazione della misura.

Profilo: Hex-Plus, esagonale con testa sferica sul lato lungo

05133165001		
○	950 SPKL Multicolour	1x 1,5x90; 1x 2,0x101; 1x 2,5x112; 1x 3,0x123; 1x 4,0x137; 1x 5,0x154; 1x 6,0x172; 1x 8,0x195; 1x 10,0x224
	9539	
	9109	
	9538	

950/9 Hex-Plus 8 Assortimento chiavi a L, metriche, cromate



9-pezzi, nel supporto per il posizionamento sul tavolo o per il fissaggio a parete tramite il supporto 9109; Clip rimovibile 9536 da portare con sé per l'impiego in mobilità, magnete rimovibile integrato 9538 per magnetizzare e smagnetizzare le punte degli utensili

Applicazione: viti esagono cavo

Versione: cromata

Profilo: Hex-Plus, esagonale con testa sferica sul lato lungo

05022102001		
○	950 PKL	1x 1,5x90 ¹⁾ ; 1x 2,0x100; 1x 2,5x112; 1x 3,0x126; 1x 4,0x140; 1x 5,0x160; 1x 6,0x180; 1x 8,0x200; 1x 10,0x219
	9109	
	9536	
	9538	

¹⁾ Profilo esagonale corrente.



Hex-Plus



Il problema delle viti a cava esagonale è la veloce stonatura della cava. Il motivo è dovuto all'azione dello spigolo vivo sulla superficie interna della testa della vite. Il continuo processo di usura o deformazione giunge poi allo stonamento. Gli utensili Wera Hex-Plus dispongono di maggiori superfici

di appoggio all'interno della testa della vite. L'effetto di incisione e la correlata deformazione della vite vengono ridotti. Inoltre si possono trasmettere coppie maggiori del 20%. Buono a sapersi: gli utensili Hex-Plus sono adatti per ogni vite a esagono cavo convenzionale!

Conservazione intelligente per chiavi piegate



Il supporto per le chiavi piegate può essere posto sul tavolo oppure fissato a parete.

Clip per andare in giro



La clip è rimovibile; così è possibile portare le chiavi piegate anche nell'impiego in mobilità.

Magnetizzatore estraibile

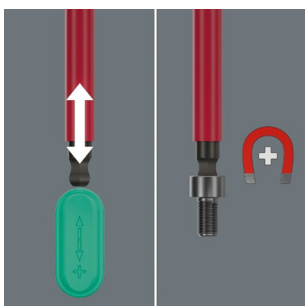

Il supporto include anche un magnetizzatore rimovibile che può essere utilizzato per magnetizzare (e smagnetizzare) viti e punte degli utensili.



950/9 Hex-Plus Multicolour Imperial 3 Assortimento chiavi a L, in pollici, Blacklaser



9-pezzi, in clip bicomponente

Applicazione: viti esagono cavo

Versione: superfici BlackLaser, rivestimento tubolare. Tutte le chiavi a L sono rapidamente a portata di mano grazie al codice cromatico e all'indicazione della misura.

Profilo: Hex-Plus, esagonale con testa sferica sul lato lungo

05022641001	
	950 SPKS Multicolour
	1x 5/64"x50; 1x 3/32"x56; 1x 1/8"x63; 1x 5/32"x71; 1x 3/16"x80; 1x 7/32"x90; 1x 1/4"x100; 1x 5/16"x112; 1x 3/8"x125



9532 Assortimento da officina utensile smagliacatena



Per la maglia più debole della catena.

20-pezzi

1 Cricchetto Wera Zyklop Mini 1, in acciaio fucinato; per l'attacco di inserti esagonali da 1/4"-secondo DIN ISO 1173-C 6,3 e E 6,3 e Wera della serie 1 e 4, 1 impugnatura portainseri 816 R, 1 utensile smagliacatena, 1 supporto catena, kit ricambi per punte utensile smagliacatena, 1 pinza bloccacatena, 10 inserti lungh. 89 mm, 2 inserti lungh. 25 mm, 1 robusta custodia pieghevole

05136042001	
●	8001 A 1x 1/4"x87,0
●	816 R 1x 1/4"x119
+	851/4 Z 1x PH 1x89; 1x PH 2x89
+	867/4 Z TORX® 1x TX 10x89; 1x TX 25x89
○	840/4 Z 1x 2,0x89; 1x 2,5x89; 1x 3,0x89; 1x 4,0x89; 1x 5,0x89; 1x 6,0x89 ¹⁾
○	840/1 Z 1x 5,0x25; 1x 8,0x25
	9512 Gancio Catena Bici
	9513 Rivetto a catena
	9533 Pinza bloccacatena 1x 167,5
	9534 3x 15,0

¹⁾ Lama esagonale

Utensile per catene

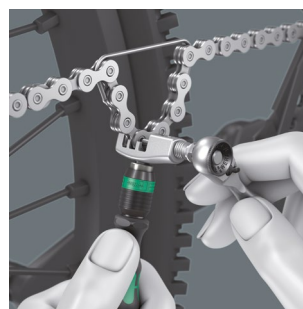

Con l'utensile per catene incluso, le catene possono essere allentate e ricollegate; per aprire e chiudere le catene della bicicletta. Adatto per catene a velocità singola, fino a 12 velocità.

Pinza bloccacatena

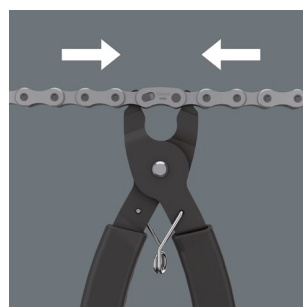

La pinza di chiusura catena facilita l'apertura di catene bloccate per la pulizia o la sostituzione delle maglie.

9540 Set bottiglia Kraftform XL



17-pezzi - Assortimento giravite; inclusa borraccia ricaricabile Elite Fly.

2 giravite scalpello per avvitare, scalpellare e far leva, 2 giravite Kraftform con punta Lasertip per viti Phillips, 2 giravite Kraftform per viti TORX®, 2 giravite Kraftform isolati VDE 160 iS con lama ridotta e isolamento di protezione integrato per viti a taglio, 162 i con punta Lasertip, 6 inserti BitTorsion, 1 portainseriti, 1 Bit-Check, vuoto.

05100028001		
	9541 Bor-raccia	1x 550
⊖	932 A	1x 1,0x5,5x100; 1x 1,2x7,0x125
⊕	350	1x PH 1x80; 1x PH 2x100
⊕	367 TORX®	1x TX 20x100; 1x TX 25x100
⊖	160 iS VDE	1x 0,6x3,5x100
⊕	162 i VDE PH	1x PH 2x100
	Bit-Check 7 Tool Finder 1, vuoto	
⊙	893/4/1 K	1x 1/4"x50
⊕	851/1 BTZ	1x PH 2x25
⊕	855/1 BTZ	1x PZ 1x25; 1x PZ 2x25
⊕	867/1 TORX® BTZ	1x TX 15x25; 1x TX 20x25; 1x TX 25x25

Borraccia per attività all'aperto



Borraccia Elite Fly con il Design Wera capacità 550 ml. Perfetta per le attività all'aperto, adatta per i più comuni portaborraccia da bicicletta.

Inserti e portainseriti nel Bit-Check

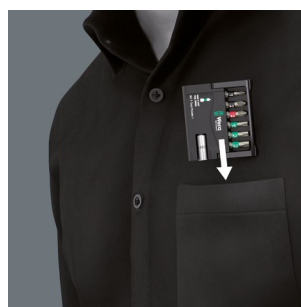

I Bit-Check della Wera sono estremamente compatti e quindi il compagno ideale nel lavoro mobile.

Bit-Check 30 TX Universal 1 SB



**ORA NELLA SCATOLA
SELF-SERVICE**

1 porta-inserti universale con manicotto in acciaio inox e potente magnete permanente, 29 inserti, tenace duri, per impiego universale.

05057900001	
1x Bit-Check 30 TX Universal 1	
● 899/4/1	1x 1/4"x50
♻ 867/1 TORX®	3x TX 10x25; 5x TX 15x25; 8x TX 20x25; 7x TX 25x25; 4x TX 30x25; 2x TX 40x25

Bit-Check 30 Wood 2 SB



**ORA NELLA SCATOLA
SELF-SERVICE**

1 porta-inserti universale con manicotto in acciaio inox e potente magnete permanente, 29 inserti, tenace duri, per impiego universale.

05057438001	
1x Bit-Check 30 Wood 2	
● 899/4/1	1x 1/4"x50
⊕ 851/1 Z	1x PH 2x25
⊕ 855/1 Z	2x PZ 1x25; 5x PZ 2x25; 2x PZ 3x25
♻ 867/1 TORX®	3x TX 10x25; 4x TX 15x25; 4x TX 20x25; 4x TX 25x25; 3x TX 30x25; 1x TX 40x25

Bit-Check 30 Metal 1 SB



**ORA NELLA SCATOLA
SELF-SERVICE**

1 porta-inserti universale con manicotto in acciaio inox e potente magnete permanente, 29 inserti, tenace duri, per impiego universale.

05057440001	
1x Bit-Check 30 Metal 1	
● 899/4/1	1x 1/4"x50
⊕ 851/1 Z	3x PH 1x25; 3x PH 2x25; 2x PH 3x25
⊕ 855/1 Z	3x PZ 1x25; 3x PZ 2x25; 3x PZ 3x25
♻ 867/1 TORX®	1x TX 10x25; 1x TX 15x25; 1x TX 20x25; 1x TX 25x25; 1x TX 30x25; 1x TX 40x25
⊖ 800/1 Z	1x 0.6x4.5x25; 1x 1.0x5.5x25; 1x 1.2x6.5x25
○ 840/1 Z	1x 4.0x25; 1x 5.0x25; 1x 6.0x25

Porta-inserti universale con manicotto in acciaio inox



Con anello di ritegno e un potente magnete permanente per un posizionamento affidabile dell'inserto nel porta-inserti.

Sempre a portata di mano



Sul luogo di lavoro i Bit-Check possono essere messi in posizione verticale per avere l'utensile sempre a portata di mano.

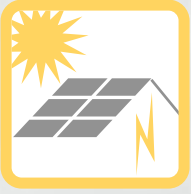

9524 Assortimento utensili per montaggio fotovoltaico 1



7 pezzi - Assortimento utensili per il montaggio di impianti fotovoltaici. 1 giravite dinamometrico 7442 (impugnatura a pistola per campo di misurazione 3,0-6,0 Nm). 1 Portainserti Rapidaptor 889/4/1 con funzione 1 portainserti Rapidaptor 889/4/1 con funzione a rotazione libera che rende possibile un movimento di ritorno molto rapido senza il disagio di staccare nel serraggio destrorso. 1 chiave combinata Joker 6003. 2 Chiavi di montaggio per spine solari MC4 (Multi-Contact). 1 Chiave bussola 1/2" (con fessura) mis. 17 per il montaggio di connettori integrati, 1 utensile (adattatore da 1/4" a 1/2") per chiavi bussola manuali.

05136043001		
●	7400 impugnatura a pistola	1x 7442, 3,0-6,0 Nm
●	8790 HMC Deep con intaglio sul gambo	1x 17,0x76,0
○ ○	870/4 A	1x 1/4"x1/2"x72
● ○	889/4/1 F	1x 1/4"x64
	6003 Joker	1x 17x190
	9108	2x 115
	Nastro autoaderente 120	1x 50,0x120,0

9108/2 Set Chiavi per il montaggio connettori solari MC4



Applicazione: per serrare e allentare il collegamento del cavo nonché per sbloccare il bloccaggio del collegamento a spina; spina Solar MC4 (Multi-Contact).

Versione: plastica rinforzata con fibra di vetro

05136700001		
	9108	2x 115

Per il montaggio di impianti solari



L'assortimento contiene gli utensili per avvitare per il montaggio di impianti solari, giravite dinamometrico, chiave combinata e chiave di montaggio per spine solari.

Impostazione facile

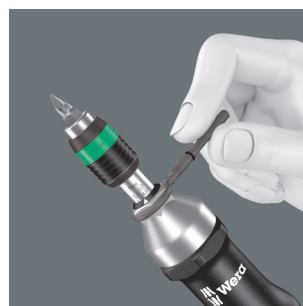

Impostazione facile delle coppie senza utensili ausiliari.

Chiave di montaggio per spine solari MC4

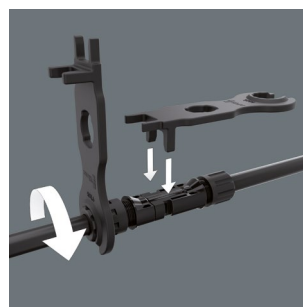

Per stringere ed allentare la connessione a cavo come anche per allentare il bloccaggio della spina.

Chiave a bussola scanalata



Particolarmente adatto per il montaggio di sensori di temperatura, interruttori termici e altri componenti con cablaggio superiore e laterale.



9530 Assortimento chiave dinamometrica per pompe di calore e impianti condizionamento



4-pezzi; in custodia tessile compatta antigraffio, molto robusta. Peso e volume ridotti per una mobilità facilitata.

1 Click-Torque chiave dinamometrica X 7 con attacco 14x18 mm per utensili intercambiabili, campo di misura 10-100 Nm, precisione $\pm 4\%$ del valore impostato, secondo DIN EN ISO 6789-1:2017-07, per il serraggio destrorso e sinistrorso; facile e sicura regolazione del valore di coppia desiderato, con un meccanismo udibile e sensibile al raggiungimento dei valori di scala (Scala secondaria solo in Nm), meccanismo di sbloccaggio udibile e sensibile al raggiungimento del valore di coppia impostato, impugnatura ergonomica bicomponente, 3 chiavi intercambiabili a forchetta autoregolabili Joker 7880 con funzione a cricchetto

05136076001	Click-Torque X 7	1x 14x18, 10-100 Nm
	7880 Joker XXL	1x 14x18x24-32x ¹⁵ / ₁₆ "-1 1/4"x113,5
	7880 Joker XL	1x 14x18x19-24x ³ / ₄ "-1 ⁵ / ₁₆ "x95,0
	7880 Joker L	1x 14x18x16-19x ⁹ / ₈ "-3 ³ / ₄ "x85,5

Per impianti di condizionamento



Con l'assortimento 9530 è possibile il corretto serraggio degli avvitamenti per impianti di refrigerazione e condizionamento dell'aria, nonché di pompe di calore.



Autoregolabile automaticamente in continuo

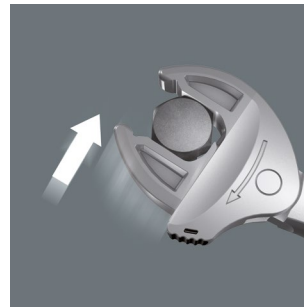

Grazie alle ganasce parallele a presa continua automatica, il Joker 7880 copre tutte le misure nella rispettiva area di applicazione. La chiave si adatta alla misura del caso quando viene posizionata sul dado o sulla vite senza doverla regolare.



Joker 7880: Meccanismo a cricchetto per lavorare velocemente

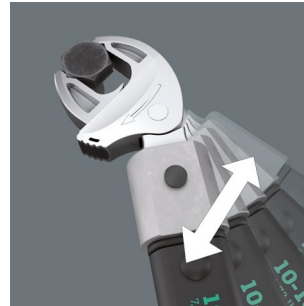

La funzione a cricchetto nella forchetta consente un avvitamento rapido e coerente senza doversi riposizionare.

Click-Torque X 7 Chiave dinamometrica per utensili intercambiabili, 10-100 Nm



Applicazione: per il serraggio destrorso e sinistrorso

Precisione: precisione $\pm 4\%$ del valore impostato, secondo DIN EN ISO 6789-1:2017-07

Versione: per utensili intercambiabili con attacco 14x18 mm; facile e sicura regolazione del valore di coppia desiderato, con un meccanismo udibile e sensibile al raggiungimento dei valori di scala (Scala secondaria solo in Nm), meccanismo di sbloccaggio udibile e sensibile al raggiungimento del valore di coppia impostato

Impugnatura ergonomica bicomponente

	□		□		□		□		□		□		□		□	
	Nm	Nm	lbf. ft.	mm	S _k	l _k	mm	mm	mm	mm	mm	mm	mm	mm	mm	mm
05075657001	14x18	10-100	0.5	7-73	372	25.5	329.0	140	47	29	20	14 41/64"	5 33/64"	1 27/32"	1 9/64"	25/32"

S_k = misura dell'attacco di prova l_k = distanza dal punto di applicazione della forza fino all'asse del dispositivo di prova

7880 Joker XXL Chiave a forchetta autoregolabile intercambiabile per apertura 24-32 mm, 14x18mm



Applicazione: viti e dadi a testa esagonale

Attacco: 14x18 mm; per chiavi dinamometriche della serie Click-Torque X e XP con attacco 14x18 mm

Versione: chiave a forchetta autoregolabile con funzione cricchetto; lato forchetta a misura regolabile, ganasce lisce e parallele; angolo di richiamo di soli 30° grazie al posizionamento dei prismi triangolari nella forchetta

	mm	mm	mm	mm
05020173001	14x18	24-32	15/16"-1 1/4"	113.5

7880 Joker XL Chiave a forchetta autoregolabile intercambiabile per apertura 19-24 mm, 14x18mm



Applicazione: viti e dadi a testa esagonale

Attacco: 14x18 mm; per chiavi dinamometriche della serie Click-Torque X e XP con attacco 14x18 mm

Versione: chiave a forchetta autoregolabile con funzione cricchetto; lato forchetta a misura regolabile, ganasce lisce e parallele; angolo di richiamo di soli 30° grazie al posizionamento dei prismi triangolari nella forchetta

	mm	mm	mm	mm
05020172001	14x18	19-24	3/4"-15/16"	95.0

7880 Joker L Chiave a forchetta autoregolabile intercambiabile per apertura 16-19 mm, 14x18mm



Applicazione: viti e dadi a testa esagonale

Attacco: 14x18 mm; per chiavi dinamometriche della serie Click-Torque X e XP con attacco 14x18 mm

Versione: chiave a forchetta autoregolabile con funzione cricchetto; lato forchetta a misura regolabile, ganasce lisce e parallele; angolo di richiamo di soli 30° grazie al posizionamento dei prismi triangolari nella forchetta

	mm	mm	mm	mm
05020171001	14x18	16-19	5/8"-3/4"	85.5

Nuova soluzione del problema per la corretta regolazione della coppia

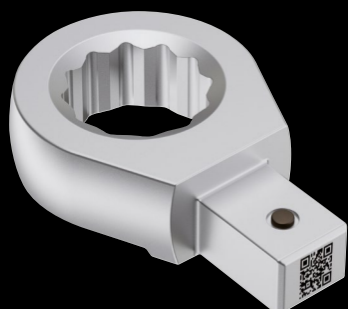
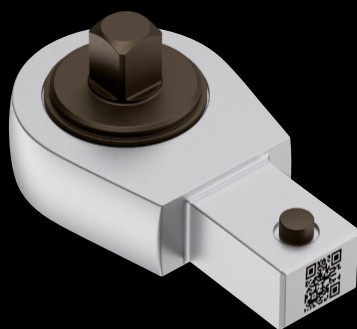

Il problema:

Gli utensili intercambiabili da innesto per gli utensili dinamometrici hanno diverse geometrie, che modifica il valore di coppia da impostare. Per ottenere il giusto valore di impostazione, le geometrie devono essere riportate in una formula: complicato e spesso non gestibile sul posto di lavoro.

La soluzione:

Codici QR (che contengono i valori di cui si necessita) sugli utensili dinamometrici e utensili intercambiabili. Scansionare il codice QR → inserire il valore di coppia in Nm che necessita → leggere l'effettivo valore Nm da inserire. Fatto. E tutto senza App.

www.wera.de/torque-advisor

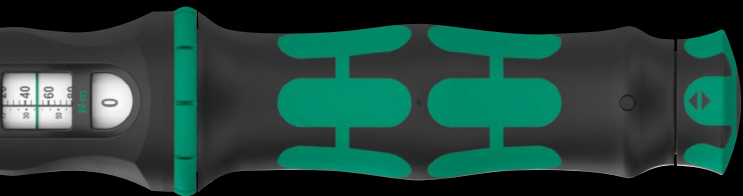

Calibratura della chiave dinamometrica Click-Torque X

L'utensile è stato calibrato tramite un adattatore di controllo, il cui passo viene denominato "S_k". Se il passo dell'utensile da innestare che si sta utilizzando differisce dalla lunghezza "S_k", la coppia di allentamento effettiva varierà secondo la formula.

$$M_s = \frac{M_A \times l_k}{l_k + (S - S_k)}$$

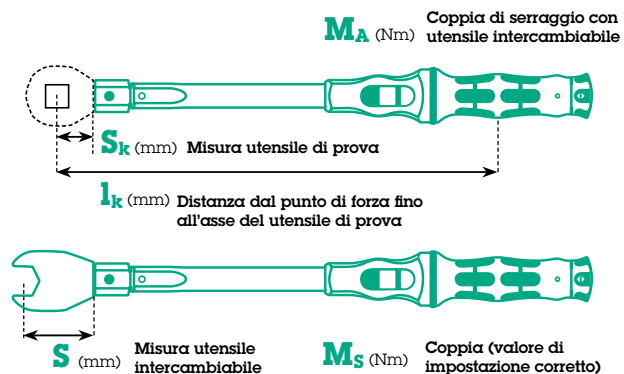

NUOVO

Determinazione semplice e senza errori del valore della coppia



Il codice QR inciso al laser e resistente all'abrasione facilita la determinazione del valore di coppia corretto a seconda della chiave dinamometrica e dell'utensile intercambiabile impiegati. Basta scansionarlo con lo smartphone o tablet (se disponibili, entrambi i codici QR: chiave dinamometrica e utensile intercambiabile). Si apre automaticamente un sito web (non una App) sul quale vengono riconosciuti gli utensili scansionati. Successivamente inserire il valore di coppia richiesto; il valore corretto viene determinato automaticamente. Non è necessario determinarlo utilizzando una formula/calcolo di correzione.



Safe-Torque A 1 SHK Set 1, 1/4" quadro, 2-12 Nm



20-pezzi; in custodia tessile compatta antigraffio, molto robusta. Peso e volume ridotti per una mobilità facilitata.

1 Chiave dinamometrica Safe-Torque A 1 con attacco quadro 1/4", campo di misura 2-12 Nm; per il serraggio destrorso e sinistorso controllato; serraggio e allentamento con o senza coppia, funzione coppia commutabile (Torque Lock Funktion); 72 denti; angolo di richiamo di soltanto 5°; facile e sicura regolazione del valore di coppia desiderato, con un meccanismo udibile e sensibile al raggiungimento dei valori di scala, meccanismo di sbloccaggio udibile e sensibile al raggiungimento del valore di coppia impostato; impugnatura ergonomica bicomponente, 8 bussole Zyklus, 9 inserti bussola Zyklus (esagono cavo, TORX®), 1 prolunga Zyklus con manico flottante, corta



Il meccanismo di blocco impedisce coppie troppo elevate



La chiave dinamometrica Safe-Torque A 1 è dotata di un meccanismo di blocco a slittamento. Al raggiungimento del valore di coppia impostato l'utensile si blocca e quindi non è possibile applicare una coppia eccessiva.



Funzione Torque Lock



La funzione coppia può essere disattivata. La chiave dinamometrica Safe-Torque può essere utilizzata con un normale cricchetto con elevate coppie di allentamento e con applicazioni con angolo di rotazione definito.



Per senso destrorso e sinistorso



La chiave dinamometrica Safe-Torque è adatta per serraggio destrorso e sinistorso con coppia impostata. Con funzione Torque Lock disattivata serraggio e allentamento senza coppia.

05136073001		
⊖	Safe-Torque A 1	1x 1/4", 2-12 Nm
⊙	8790 HMA	1x 5,5x23,0; 1x 6,0x23,0; 1x 7,0x23,0; 1x 8,0x23,0; 1x 10,0x23,0; 1x 11,0x23,0; 1x 12,0x23,0; 1x 13,0x23,0
⊕	8767 A HF	1x TX 15x28,0; 1x TX 20x28,0; 1x TX 25x28,0; 1x TX 30x28,0
⊖	8740 A HF	1x 3,0x28,0; 1x 4,0x28,0; 1x 5,0x28,0; 1x 6,0x28,0; 1x 8,0x28,0
	Belt A 0/9	1x 39,0x238,0
⊙	8794 SA	1x 1/4"x75,0
	Nastro autoaderente 240	1x 50,0x240,0

9529 C SB Chiave a gradino 1/2"

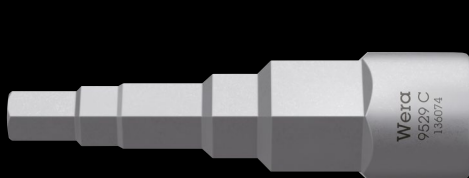

Attacco: 1/2"

Applicazione: Per tutti i comuni avvitamenti e raccordi per valvole per radiatori, raccordi termostatici, raccordi di scarico etc.

Versione: 5 stadi: 3/8", 7/16", 1/2", 16 e 21 mm; acciaio al cromo-vanadio, cromato opaco

05136074001	
	mm
	88,0

Wera 2go SHK 1 Assortimento utensili per il settore termosanitario



Wera 2go SHK 1: Per il settore idro-termosanitario (idraulica, riscaldamento e condizionamento)



Assortimento completo di utensili 30 pezzi, in compatto container Wera 2go per impiego idro-termosanitario in mobilità.

Chiave a gradino con 5 stadi

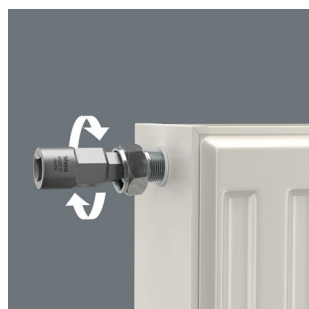

La chiave a gradino (1/2") è adatta per tutti i comuni avvitamenti e raccordi per valvole per radiatori, raccordi termostatici, raccordi di scarico, ecc. 5 stadi (3/8", 7/16", 1/2", 16 e 21 mm).

30-pezzi, Assortimento utensili per settore termosanitario; 1 container per utensili robusto e indeformabile della serie Wera 2go 2 con sistema auto-aderente per gli altri componenti Wera 2go e custodie tessili Wera, incluso 1 cestello rimovibile con maniglia per il trasporto e divisorio variabile in velcro per la suddivisione in un massimo di 5 scomparti interni, 1 giravite scalpello per avvitare, scalpellare e fare leva, 4 giravite isolati VDE, 2 giravite a bussola con gambo cavo, 1 cricchetto Wera Zyklo Metal Switch (1/2"), 4 bussole Zyklop (1/2"), 1 cinturino C (tessile), per 6 bussole, vuoto, 4 chiavi doppie a forchetta Joker I, 1 serie chiavi a L per viti esagono cavo 950/9 Hex-Plus, 1 chiave graduata Wera, 1 pinza universale KNIPEX® (160 mm, cod. art. 03 01 160), 1 pinza regolabile KNIPEX® COBRA® 250 mm (Art. Nr. 87 11 250), 1 spelafili KNIPEX® (Art. Nr. 14 26 160), 1 chiave KNIPEX® Profi-Key per i più comuni sistemi di chiusura (Art. Nr. 00 11 04), 1 seghetto ad arco PUK® (Art. Nr. 2200), 1 segnafori profondi Lyra® (Art. Nr. 4494202), 1 livella STABILA® (Type 70, 30 cm, Art. Nr. 02281), 1 metro pieghevole in legno STABILA® (Type 607, 2 m, giallo, Art. Nr. 01104), 1 martello da fabbro PICARD® 400 g, forma tedesca (Art. Nr. 000101-0400), 1 cutter tascabile BESSEY® DBKPH-EU.

05136071001	1x	Wera 2go 2
	1x	932 A Giravite a taglio, 1.2 x 7.0 x 125 mm
	1x	395 HO Giravite a bussola esagonale, 10.0 mm x 90 mm
	1x	395 HO Giravite a bussola esagonale, 13.0 x 90 mm
	1x	1060 i Giravite Krafftform isolato VDE a taglio, 0.6 x 3.5 x 100 mm
	1x	1060 i Giravite Krafftform isolato VDE a taglio, 1.0 x 5.5 x 125 mm
	1x	1062 i PH Giravite Krafftform isolato VDE a croce PH, PH 1 x 80 mm
	1x	1062 i PH Giravite Krafftform isolato VDE a croce PH, PH 2 x 100 mm
	1x	8004 C Cricchetto Zyklop Metal con levetta per invertire la rotazione con attacco da 1/2", 281 mm
	1x	8790 HMC Bussola per cricchetto Zyklop con attacco da 1/2", 10.0 mm
	1x	8790 HMC Bussola per cricchetto Zyklop con attacco da 1/2", 13.0 mm
	1x	8790 HMC Bussola per cricchetto Zyklop con attacco da 1/2", 17.0 mm
	1x	8790 HMC Bussola per cricchetto Zyklop con attacco da 1/2", 19.0 mm
	1x	Cinturino tessile C (belt), per 6 pezzi, vuoto
	1x	6002 Chiave doppia Joker, 10 + 13 x 167 mm
	1x	6002 Chiave doppia Joker, 17 + 19 x 235 mm
	1x	6002 Chiave Joker a forchetta doppia, 24 + 27 x 280 mm
	1x	6002 Chiave Joker a forchetta doppia, 30 + 32 x 305 mm
	1x	950/9 Hex-Plus 2
	1x	9529 C SB Chiave a gradino 1/2"
	1x	KNIPEX® Pinza a pappagallo COBRA® 250mm 87 11 250
	1x	KNIPEX® Pinza combinata 160mm 03 01 160
	1x	KNIPEX® Spelafili 14 26 160
	1x	KNIPEX Profi-Key 001104 per i comuni sistemi di chiusura
	1x	Livella STABILA® tipo 70, 30 cm, 02281
	1x	Doppiometro pieghevole in legno STABILA® tipo 607, 2 m, giallo, 01104
	1x	Martello PICARD® 400 g, forma tedesca, 000101-0400
	1x	Seghetto a mano PUK® 2200
	1x	BESSEY® Coltello richiudibile DBKPH-EU
	1x	Marcatore per fori profondi Lyra® DRY PROFIL 4494202

Kraftform Kompakt 400 RA SHK Set 1



19-pezzi

Custodia tessile con 1 impugnatura portainseri a T - 416 RA con funzione cricchetto e portainseri a cambio rapido Rapidaptor, 1 porta-inseri 816 R Kraftform a cambio rapido Rapidaptor, 15 inserti tenaci duri, 1/4", lungh. 89 mm, 2 bussole, magnetiche

05136072001		
●	416 RA	1x 1/4"x45
●	816 R	1x 1/4"x119
+	851/4 Z	1x PH 2x89
+	855/4 Z	1x PZ 2x89
+	855/4 PZ/S	1x # 1x70; 1x # 2x70
+	867/4 Z TORX®	1x TX 15x89; 1x TX 20x89; 1x TX 25x89; 1x TX 30x89
○	840/4 Z	1x 2,0x89; 1x 2,5x89; 1x 3,0x89; 1x 4,0x89; 1x 5,0x89; 1x 6,0x89 ¹⁾ ; 1x 8,0x89 ¹⁾
●	869/4 M	1x 8,0x50,0; 1x 10,0x50,0
	Nastro autoaderente 120	1x 50,0x120,0

¹⁾ Lama esagonale

Meccanica cricchetto nell'impugnatura

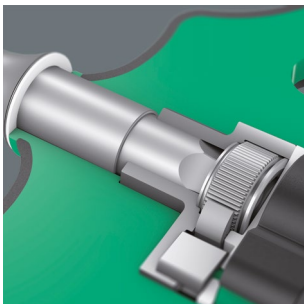

La meccanica del cricchetto dell'adattatore con impugnatura a T 416 RA è completamente alloggiata nell'impugnatura. La forma compatta dell'utensile rende il lavoro maneggevole.

454/5 HF SHK Set 1 - Assortimento giravite Impugnatura a T Hex Plus con funzione di ritegno

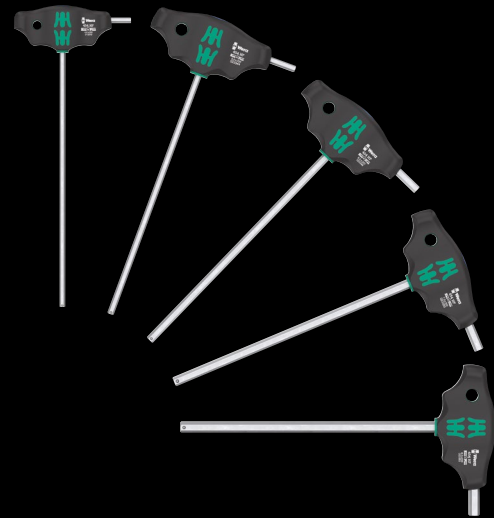

Applicazione: viti esagono cavo. Giravite impugnatura a T con funzione di ritegno sul lato lungo

Versione: 5 Giravite impugnatura a T Hex Plus con il trova-utensili "take it easy"; identificazione cromatica per profilo (blu = esagono cavo) e indicazione della misura

05136070001		
○	454 HF	1x 4x200; 1x 5x200; 1x 6x200; 1x 7x200; 1x 8x200

Bit-Check 6 SHK 1 SB



6 inserti, Torsion (T) antiusura, tenaci duri (Z), per l'impiego universale. Assortimento particolarmente adatto per applicazione nel settore termosanitario.

05073631001		
	1x Bit-Check 6 SHK 1	
+	851/4 TZ	1x PH 1x50
+	867/4 Z TORX®	1x TX 15x50; 1x TX 20x50; 1x TX 25x50
○	840/4 Z	1x 5.0x50; 1x 6.0x50 ¹⁾

¹⁾ Lama esagonale

Kraftform Kompakt 27 XL SHK 1



Applicazione: per inserti esagonali 1/4" secondo DIN ISO 1173-C 6,3 e E 6,3 e Wera della serie 1 e 4

Versione: lama lunga rigida 300 mm; con portainseri in acciaio Inox e potente magnete permanente. Tenuta sicura dell'inserto grazie al meccanismo di bloccaggio.

Impugnatura: Kraftform con protezione antirotolamento, multicomponente, alloggiamento inserti integrato.

05136075001		
+	851/1 Z	1x PH 2x25
+	867/1 TORX®	1x TX 15x25; 1x TX 20x25; 1x TX 25x25
○	840/1 Z	1x 5,0x25; 1x 6,0x25
●	394 S	1x 1/4"x300

Kraftform Kompakt 27 XL Universal 1

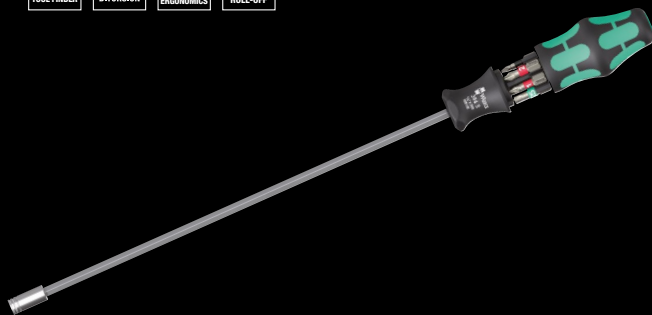

Applicazione: per inserti esagonali 1/4" secondo DIN ISO 1173-C 6,3 e E 6,3 e Wera della serie 1 e 4

Versione: lama lunga rigida 300 mm; con portainseri in acciaio Inox e potente magnete permanente. Tenuta sicura dell'inserto grazie al meccanismo di bloccaggio.

Impugnatura: Kraftform con protezione antirotolamento, multicomponente, alloggiamento inserti integrato.

05051028001		
+	851/1 BTZ	1x PH 1x25; 1x PH 2x25
+	855/1 BTZ	1x PZ 2x25
+	867/1 TORX®	1x TX 15x25; 1x TX 20x25; 1x TX 25x25
○	BTZ	
●	394 S	1x 1/4"x300

Lama lunga 300 mm

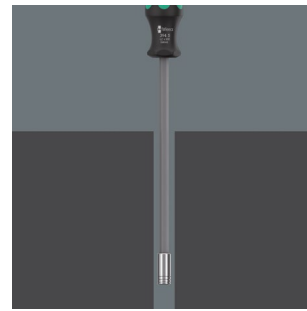

La lama lunga da 300 mm permette di raggiungere avvitamenti posti in profondità.

Tenuta sicura e facile rimozione



Funzione portainseri sicura grazie al meccanismo di bloccaggio. Con potente magnete permanente.

Kraftform Kompakt 27 XL Universal Imperial Set 1



Applicazione: per inserti esagonali 1/4" secondo DIN ISO 1173-C 6,3 e E 6,3 e Wera della serie 1 e 4

Versione: lama lunga rigida 300 mm; con portainseri in acciaio Inox e potente magnete permanente. Tenuta sicura dell'inserto grazie al meccanismo di bloccaggio.

Impugnatura: Kraftform con protezione antirotolamento, multicomponente, alloggiamento inserti integrato.

05051032001		
+	851/1 Z	1x PH 1x25; 1x PH 2x25
+	800/1 Z	1x 1,0x5,5x25; 1x 1,2x6,5x25
○	868/1 Z	1x # 1x25; 1x # 2x25
●	394 S	1x 1/4"x300

Ci riserviamo il diritto di modificare, in qualsiasi momento e senza preavviso, tutti i dati riportati in questo opuscolo relativi alle caratteristiche, ai tipi e ai modelli dei prodotti. Decliniamo ogni responsabilita per eventuali inesattezze ed errori di stampa.



Wera Werkzeuge GmbH
Korzter Straße 21-25
D-42349 Wuppertal

Phone: +49 (0)2 02/40 45-0
E-Mail: info@wera.de
www.wera.de

