

Kevytluettelo



TUOTTEIDEN YLEISKATSAUS

Ruuvitaltat



Ruostumattomasta teräksestä valmistetut Kraftform-ruuvitaltat	6
Kraftform Plus – 900-sarja	8
Kraftform Plus – 300-sarja	11
Lippuavaimet	28
Ruuvaustarvikkeet	29
Kraftform Micro-sarja	32
T-kahvat - 400-sarja	39
ESD työkalut	47

VDE -työkalut



Ruostumattomasta teräksestä valmistetut VDE Kraftform-ruuvitaltat	56
Kraftform Plus – 100 VDE -sarja	58
Kraftform Kompakt VDE Stainless	66
Kraftform Kompakt VDE räikkätoiminnolla	70
Kraftform Kompakt VDE	71
Kraftform Kompakt Turbo sähköasentajille	78
Kraftform 1000 VDE	84
T-kahvaruuvitaltat	86
Zyklop VDE -räikkä ja lisätarvikkeet	86
Joker VDE -eristetty itsesäätyvä kiintoavain	90
VDE-momenttityökalut	91

Räikät ja tarvikkeet



1/4" Zyklop -räikät Speed	94
1/4" Zyklop -räikät Metal Push	99
1/4" Zyklop -räikät Metal Switch	100
1/4" Zyklop Uutta asiantuntijuutta hylsystä Weralta	102
3/8" Zyklop -räikät Speed	112
3/8" Zyklop Comfort -räikkä	116
3/8" Zyklop -räikät Metal Push	118
3/8" Zyklop -räikät Metal Switch	120
3/8" Zyklop Uutta asiantuntijuutta hylsystä Weralta	122
1/2" Zyklop -räikät Speed	136
1/2" Zyklop Hybrid	139
1/2" Zyklop -räikät Metal Push	140
1/2" Zyklop -räikät Metal Switch	141
1/2" Zyklop Uutta asiantuntijuutta hylsystä Weralta	142
Zyklop Pocket	156
1/2" Koloss	160
Zyklop Mini	172
Tool-Check	163

Joker -kiintoavaimet



6000 Joker -räikkälänkkiavain	176
6001 Joker Switch -räikkälänkkiavain, suunnanvaihdolla	179
6002 Joker -kaksoiskiintoavain	180
6003 Joker -kiintolänkkiavain	181
6004 Joker itsesäätyvä kiintoavain	187
6005 Joker -kaksoiskiintoavain	189

L-avaimet



L-avaimet kuusiokoloruuveille	192
L-avaimet TORX® -ruuveille	207

Kraftform Kompakt



Kraftform Kompakt Turbo	214
Kraftform Kompakt 10, 12	215
Kraftform Kompakt 20, 22, 25, 26, 27, 28	216
Kraftform Kompakt 40, 41	221
Kraftform Kompakt 60, 62	222
Kraftform Kompakt 70, 71	226
Kraftform Kompakt 100	227
Kraftform Kompakt 400	228
Kraftform Kompakt 400 RA	228
Kraftform Kompakt 900	231
Kraftform Kompakt Stubby	236
Kraftform Kompakt -lajitelmät	240
Ruuvitaltakahvat ja sovittimet	247
Kraftform Kompakt räikkätoiminnolla	234, 251
Kraftform Kompakt Vario ilman räikkätoimintoa	253

Tool Rebel -työkaluvaunu



Tool Rebel -työkaluvaunu	258
Vaahтомуovisisukset työkaluvaunuihin	259

Wera 2go



Wera 2go 1 -työkalukantaja	270
Wera 2go 2 -työkalusalkku	270
Wera 2go 3 -työkalulaatikko	271
Wera 2go 4 -työkaluviini	271
Wera 2go 5 -työkalukantaja	271
Wera 2go 6 -olkahinna	272
Wera 2go 7 -työkalulaatikko	272
Wera 2go H 1 -työkalusarja puuntyöstöön	272
Wera 2go E 1 -työkalusarja sähköasentajille	273
Wera 2go LVIK 1 -työkalusarja LVI-töihin	274
Tarranauha	275

Bits-kärjet



	Bits-kärjet Phillips -ruuveille	278
	Bits-kärjet Pozidriv -ruuveille	290
	Bits-kärjet PlusMinus -ruuveille Phillips/ura	296
	Bits-kärjet PlusMinus -ruuveille Pozidriv/ura	297
	Bits-kärjet TORX® -ruuveille	297
	Bits-kärjet TORX® B0 -ruuveille	305
	Bits-kärjet TORX PLUS® -ruuveille	307
	Bits-kärjet TORX PLUS® IPR -ruuveille turvatapilla	308
	Bits-kärjet uraruuveille	308
	Bits-kärjet kuusiokoloruuveille	311
	Bits-kärjet reiällisille kuusiokoloruuveille	316
	Bits-kärjet neliökoloruuveille	318
	Bits-kärjet TORQ-SET® -ruuveille	321
	Bits-kärjet TRI-WING® -ruuveille	322
	Bits-kärjet monihampaisille ruuveille	322
	Bits-kärjet Microstix® -ruuveille	322
	Bits-kärjet Spanner -ruuveille	323
	Hylsy	323
	Kierretankotyökalut	325

Kärkipitimet, sovittimet ja liitäntäosat



Impaktor -pitimet	328
Rapidaptor Bits -kärkipidin	329
Kärkipidin pikaistukalla	331
Kärkipidin lukkorenkalla	332
Kärkipidin ruostumattomasta teräksestä valmistetulla holkilla	332
Bits -kärkipidin kipsilevyruuveille	334
Sovittimet ja liitäntäosat	334

Lajitelmat



Bit-Check Impaktor	340
Bit-Check Stainless	343
Bit-Check / Bit-Safe BiTorsion	344
Bit-Check Diamond	347
Bit-Check / Bit-Safe Universal	349
Bit-Check Wood	357
Bit-Check Metal	361
Lajitelmat erityiskäyttökohteisiin	362

Momenttityökalut



Sarjan 7400 Krafftform-momenttiruuvitaltat säädettävällä momenttiasetuksella	370
joihin on esiasetettu tehtaalla kiinteä mitta-arvo	375
säädettävissä määritetyllä mittausalueella asiakkaan toiveen mukaisesti	380
Sarjan 7500 Krafftform Safe-Torque Speed-momenttiruuvitaltat	385
Momentti-indikaattorit	387
Click-Torque-sarja säädettävät momenttiavaimet, joissa räikkä suunnanvaihdolla	389
säädettävä momenttiavain myötä- ja vastapäivään kiertämiseen	396
säädettävät momenttiavaimet vaihtopäille	397
esiasetetut, säädettävät momenttiavaimet vaihtopäille	401
Vaihtopäät	403
Lisätarvikkeet	415
Safe-Torque-momenttiavaimet ja lisävarusteet	418

Iskuruuvitaltat / Pehmeäpintaist vasarat



Iskuruuvitaltat 90 Nm	419
Pehmeäpintaist vasarat	420

Indeksi

TechLex	422
Indeksi tuotekoodien mukaan	426
Indeksi tyyppinumeroiden mukaan	441



Ruuvitaltat

Kraffform Stainless - Ruostumaton teräs estää ulkoisen ruosteen muodostumisen

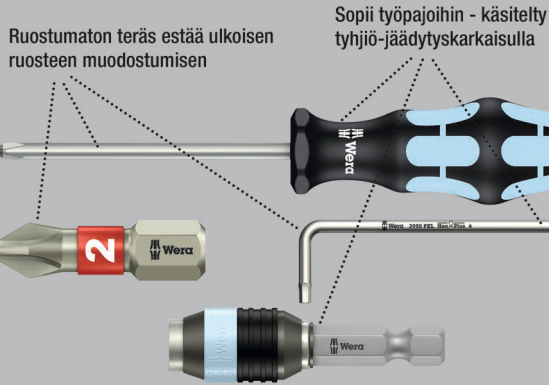

Laadukas Kraffform Plus -ruuvitalta ruostumattomasta teräksestä. Weran ruostumattomasta teräksestä valmistetut työkalut on tyhjiökarkaistu, joten niissä on ruuviilitäntöihin tarvittavat kovuudet ja lujuusarvot. Teollinen käyttö on mahdollista rajoituksetta. Lasertip-kärki pureutuu tiukasti ruuvinpään ja estää poisluiskahtamisen ruuvinpäästä. Kraffform-monikomponenttikahva nopeaan ja miellyttävään työskentelyyn.

Take it easy -värikoodausjärjestelmä profiilien ja kokojen mukaan – tarvittavan työkalun helppoon ja nopeaan löytämiseen. Kuusikulmainen kierimisenesto estää työkalua vierimästä pois työtasolta.

- Kraffform-monikomponenttikahva nopeaan ja ergonomiseen ruuvaukseen
- Take it easy -värikoodausjärjestelmä: Värikoodit profiilien ja koon mukaan
- Kuusikulmainen kierimisenesto estää työkalua vierimästä pois
- Lasertip-kärki lisää pitoa ruuvinkannassa

Lasertip-kärki Lasertekniikan tuoma lisäturvallisuus estää poisluiskahtamista.

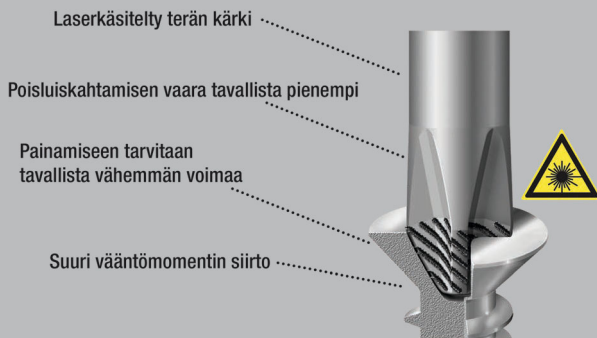

3335 Uraruuvitalta, ruostumaton teräs



	EAN							
Code	4013288	mm	mm	mm	mm	mm	mm	
05032001001 ¹⁾	107329	0,5	3,0	3,0	80	81	1/8"	10
05032002001 ¹⁾	107336	0,6	3,5	3,5	100	81	9/64"	10
05032003001	107343	0,8	4,0	4,0	100	98	5/32"	10
05032004001	107350	1,0	5,5	5,5	125	98	7/32"	10

¹⁾ei Lasertip-kärkeä

3334 Uraruuvitalta, ruostumaton teräs

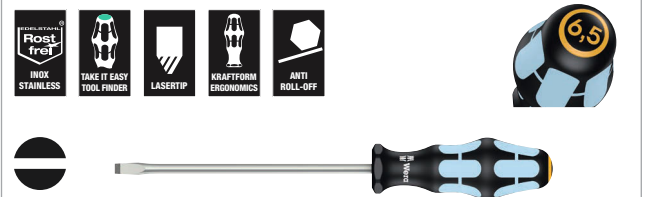

	EAN							
Code	4013288	mm	mm	mm	mm	mm	mm	
05032005001	107367	1,2	6,5	6,0	150	105	1/4"	10
05032006001	107374	1,2	8,0	7,0	175	112	5/16"	10
05032007001	107381	1,6	10,0	9,0	200	112	3/8"	5

3350 PH Ristipääruuvitalta, ruostumaton teräs



	EAN							
Code	4013288		mm	mm	mm	mm	mm	
05032020001 ¹⁾	107398	PH 0	60	81	3,0	2 3/8"		5
05032021001	107404	PH 1	80	98	4,5	3 1/8"		10
05032022001	107411	PH 2	100	105	6,0	4"		10
05032023001	107428	PH 3	150	112	8,0	6"		5

¹⁾ei Lasertip-kärkeä

3355 PZ Ristipääruuvitaltta, ruostumaton teräs



	EAN						
Code	4013288		mm	mm	mm		
05032030001 ¹⁾	107435	PZ 0	60	81	3,0	2 3/8"	5
05032031001	107442	PZ 1	80	98	4,5	3 1/8"	10
05032032001	107459	PZ 2	100	105	6,0	4"	10
05032033001	107466	PZ 3	150	112	8,0	6"	5

¹⁾ei Lasertip-kärkeä

3367 TORX® ruuvitaltta, ruostumaton teräs



	EAN						
Code	4013288		mm	mm	mm		
05032050001	107473	TX 8	60	81	3,5	2 3/8"	10
05032051001	107480	TX 9	60	81	4,0	2 3/8"	10
05032052001	107497	TX 10	80	81	4,0	3 1/8"	10
05032053001	107503	TX 15	80	98	4,0	3 1/8"	10
05032054001	107510	TX 20	100	98	4,5	4"	10
05032055001	107527	TX 25	100	105	5,0	4"	10
05032056001	107534	TX 27	115	105	5,5	4 9/16"	10
05032057001	107541	TX 30	115	105	6,0	4 9/16"	10
05032058001	107558	TX 40	130	112	7,0	5 3/16"	10

3368 Neliökoloruuvitaltta, ruostumaton teräs

- Ruostumattomasta teräksestä valmistettu ruuvitaltta neliökoloruuveille
- Kraftform-monikomponenttikahva nopeaan ja ergonomiseen ruuvaukseen
- Merkintä kahvassa helpottaa työkalun löytämistä ja lajittelua
- Kuusikantainen kierimisenesto estää työkalua vierimästä pois
- Ruostumaton teräs ehkäisee ulkoisen ruosteen muodostumista

3368 Neliökoloruuvitaltta, ruostumaton teräs



	EAN						
Code	4013288		mm	mm	mm		
05032070002	114150	# 1	80	98	4,5	3 1/8"	10
05032071002	114167	# 2	100	105	6,0	4"	10

3334/6 Ruuvitalttasarja, ruostumaton teräs + teline

- Seinäsasennettava säilytysteline

3334/6 Ruuvitalttasarja, ruostumaton teräs + teline



Code	EAN			
05032060001	111388			1
			3350 PH 1x PH 1x80; 1x PH 2x100	
			3335 1x 0,5x3,0x80 ¹⁾ ; 1x 0,8x4,0x100; 1x 1,0x5,5x125	
			3334 1x 1,2x6,5x150	

¹⁾ei Lasertip-kärkeä

3334/3355/6 Ruuvitalttasarja, ruostumaton teräs + teline

- Seinäsasennettava säilytysteline

3334/3355/6 Ruuvitalttasarja, ruostumaton teräs + teline



Code	EAN			
05032061001	111395			1
			3355 PZ 1x PZ 1x80; 1x PZ 2x100	
			3335 1x 0,5x3,0x80 ¹⁾ ; 1x 0,8x4,0x100; 1x 1,0x5,5x125	
			3334 1x 1,2x6,5x150	

¹⁾ei Lasertip-kärkeä

3334/3350/3355/6 ruuvitalttasarja, ruostumaton teräs + teline

- Seinäasennettava säilytysteline

3334/3350/3355/6 ruuvitalttasarja, ruostumaton teräs + teline



Code	EAN		
05032063001	111739		1
		3350 PH 1x PH 1x80; 1x PH 2x100	
		3355 PZ 1x PZ 1x80; 1x PZ 2x100	
		3335 1x 0,5x3,0x80 ¹⁾	
		3334 1x 1,2x6,5x150	

¹⁾ ei Lasertip-kärkeä

Ruuvitaltta

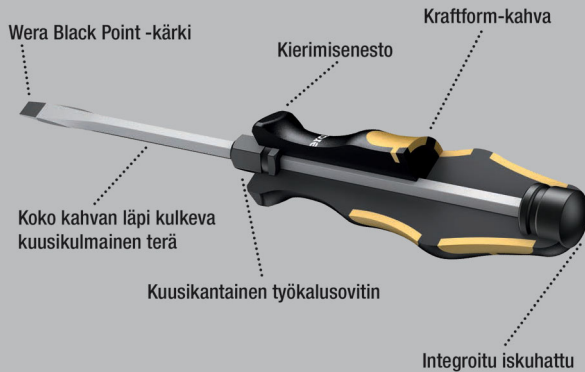

Weran ruuvimeisseli ruuvaamiseen, talttaamiseen ja tiukasti kiinni olevien ruuvien irrottamiseen. Kraffform-monikomponenttikahva nopeaan ja miellyttävään työskentelyyn. Kraffform Plus: Kovat tartunta-alueet takaavat suuren työskentelyn nopeuden, kun taas pehmeät tartunta-alueet takaavat korkean vääntömomentin voimansiirron.

Koko kahvan läpi kulkeva kuusikulmainen terä on valmistettu korkealaatuisesta bits-materiaalista, joten voimansiirto on häviötöntä myös vasaralla lyötäessä. Sitkeäksi karkaistu materiaali halkeamista ja terän rikkoutumista vastaan. Integroitu iskuhattu parantaa käyttöikää ja vähentää halkeamisriskiä. Korkeita vääntömomentteja voidaan siirtää kiinto- ja lenkkiavaimilla terään integroidun kuusikulmisen sovittimen avulla.

Wera Black Point -kärki ja huolellisesti tehty karkaisu takaavat kärjen pitkän käytettävyyden, hyvän korroosiosuojan ja suuren tarkkuuden. Kuusikantainen kierimisenesto estää työkalua vierimästä pois paikoltaan.

932 A Uraruuvitaltta



	EAN	mm	mm	mm	mm	mm	mm	
Code	4013288							
05018260001 ¹⁾	018007	0,6	3,5	4		80	81	10
05018262001	018014	0,8	4,5	5	8	90	98	10
05018264001	018021	1,0	5,5	6	10	100	105	10
05018266001	018038	1,2	7,0	6	10	125	105	10
05018268001	018045	1,6	9,0	8	13	150	112	10
05018270001	018052	1,6	10,0	8	13	175	112	5
05018272001 ²⁾	018069	2,0	12,0	10	16	200	117	2
05018274001 ²⁾	018076	2,5	14,0	10	16	250	117	2

¹⁾ Ei kahvan läpi kulkevaa terää, iskuhattua eikä työkalusovitinta

²⁾ Kraffform, kierimisenesto, yksikomponenttikahva

932 A SB Uraruuvitaltta



Code	EAN			
05100085001	181596		932 A 1x 1.0x5.5x100	10
05100086001	181602		932 A 1x 1.2x7.0x125	10
05100087001	181619		932 A 1x 1.6x9.0x150	10

932 AS Uraruuvitaltta

- Koko kahvan läpi kulkeva kuusikulmainen terä, iskuhattu integroidulla neliökololla ja työkalusovittimella

932 AS Uraruuvitaltta



	EAN	mm	mm	mm	mm	mm	mm	
Code	4013288							
05018300001	134486	0,8	4,5	5	8	100	98	10
05018301001	134462	1,0	5,5	6	10	113	105	10
05018302001	134455	1,2	7,0	6	10	138	105	10

917 SPH Ristipääruuvitalta



	EAN	+	mm	mm	mm	mm	mm	mm	mm
Code	4013288								
05017005001	017734	PH 1	5	8	80	98	3 1/8"	10	
05017010001	017741	PH 2	6	10	100	105	4"	10	
05017015001	017758	PH 3	8	13	150	112	6"	5	
05017020001	017765	PH 4	10	16	200	117	8"	2	

917 SPH SB Ristipääruuvitalta



Code	EAN	+		
05100075001	181565	+	917 SPH 1x PH 1x80	10
05100076001	181572	+	917 SPH 1x PH 2x100	10
05100077001	181589	+	917 SPH 1x PH 3x150	5

917 SPHS Ristipääruuvitalta

- Koko kahvan läpi kulkeva kuusikulmainen terä, iskuhattu integroidulla neliökololla ja työkalusovittimella

917 SPHS Ristipääruuvitalta



	EAN	+	mm	mm	mm	mm	mm	mm	mm
Code	4013288								
05017040001	134493	PH 1	5	8	90	98	3 35/64"	10	
05017041001	134448	PH 2	6	10	113	105	4 29/64"	10	

918 SPZ Ristipääruuvitalta



	EAN	*	mm	mm	mm	mm	mm	mm	mm
Code	4013288								
05017050001	017772	PZ 1	5	8	80	98	3 1/8"	10	
05017052001	017789	PZ 2	6	10	100	105	4"	10	
05017054001	017796	PZ 3	8	13	150	112	6"	5	
05017056001	017802	PZ 4	10	16	200	117	8"	2	

918 SPZ SB Ristipääruuvitalta



Code	EAN	*		
05100080001	181633	+	918 SPZ 1x PZ 1x80	10
05100081001	181640	+	918 SPZ 1x PZ 2x100	10
05100082001	181657	+	918 SPZ 1x PZ 3x150	5

977 TORX® ruuvitalta



	EAN	*	mm	mm	mm	mm	mm	mm	mm
Code	4013288								
05024400001	094742	TX 15	5	8	80	98	3 1/8"	10	
05024401001	094759	TX 20	5	8	90	98	3 1/2"	10	
05024402001	094766	TX 25	6	10	100	105	4"	10	
05024403001	094773	TX 27	6	10	125	105	5"	10	
05024404001	094780	TX 30	8	13	150	112	6"	10	
05024405001	094797	TX 40	8	13	150	112	6"	10	

Big Pack 900 Ruuvitalttasarja Kraftform Wera: Ruuvimeisseli + teline

- Seinäasennettava säilytysteline

Big Pack 900 Ruuvitalttasarja Kraftform Wera: Ruuvimeisseli + teline



Code	EAN		
05133285001	176349		1
		+	917 SPH 1x PH 1x80; 1x PH 2x100; 1x PH 3x150
		+	918 SPZ 1x PZ 1x80; 1x PZ 2x100; 1x PZ 3x150
		-	932 A 1x 0,6x3,5x80 ¹⁾ ; 1x 0,8x4,5x90; 1x 1,0x5,5x100; 1x 1,2x7,0x125; 1x 1,6x9,0x150
		+	977 TORX® 1x TX 20x90; 1x TX 25x100
			Rack 2x 190,0x50,0

¹⁾Ei kahvan läpi kulkevaa terää, iskuhattua eikä työkalusovitinta

932/6 Ruuvitalttasarja Kraftform Wera: Ruuvimeisseli + teline

- Seinäasennettava säilytysteline

932/6 Ruuvitalttasarja Kraftform Wera: Ruuvimeisseli + teline



Code	EAN		
05018282001	018090		1
		+	917 SPH 1x PH 1x80; 1x PH 2x100
		-	932 A 1x 0,6x3,5x80 ¹⁾ ; 1x 0,8x4,5x90; 1x 1,0x5,5x100; 1x 1,2x7,0x125

¹⁾Ei kahvan läpi kulkevaa terää, iskuhattua eikä työkalusovitinta

932 S/6 Ruuvitalttasarja Kraftform Wera: Ruuvimeisseli + teline

- Iskuhattu integroidulla neliökololla ja aputyökalusovittimella korkeiden vääntömomenttien siirtämiseen
- Seinäasennettava säilytysteline

932 S/6 Ruuvitalttasarja Kraftform Wera: Ruuvimeisseli + teline



Code	EAN		
05018283001	134479		1
		+	917 SPHS 1x PH 1x90; 1x PH 2x113
		-	932 A 1x 0,6x3,5x80 ¹⁾
		-	932 AS 1x 0,8x4,5x100; 1x 1,0x5,5x113; 1x 1,2x7,0x138

¹⁾Ei kahvan läpi kulkevaa terää, iskuhattua eikä työkalusovitinta

932/918/6 Ruuvitalttasarja Kraftform Wera: Ruuvimeisseli + teline

- Seinäasennettava säilytysteline

932/918/6 Ruuvitalttasarja Kraftform Wera: Ruuvimeisseli + teline

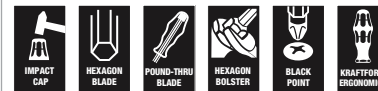

Code	EAN		
05018287001	018137		1
		+	918 SPZ 1x PZ 1x80; 1x PZ 2x100
		-	932 A 1x 0,6x3,5x80 ¹⁾ ; 1x 0,8x4,5x90; 1x 1,0x5,5x100; 1x 1,2x7,0x125

¹⁾Ei kahvan läpi kulkevaa terää, iskuhattua eikä työkalusovitinta

977/6 TORX® Ruuvitalttasarja Kraftform Wera: Ruuvimeisseli + teline

- Seinäasennettava säilytysteline

977/6 TORX® Ruuvitalttasarja Kraftform Wera: Ruuvimeisseli + teline



Code	EAN		
05024410001	4013288	094803	1
		977 TORX®	
		1x TX 15x80; 1x TX 20x90; 1x TX 25x100; 1x TX 27x125; 1x TX 30x150; 1x TX 40x150	

Kraftform - Käden muodostama muoto



Laadukas Kraftform Plus -ruuvitaltta sähköasentajan terällä. Kraftform Plus -monikomponenttikahva miellyttävään ergonomiseen työskentelyyn, estää rakkuloiden ja kovettumien syntymisen. Kovat tartunta-alueet takaavat suuren työskentelyn nopeuden, kun taas pehmeät tartunta-alueet takaavat korkean vääntömomentin voimansiirron.

Weran Lasertip-ruuvitalttojen kärki on mikroskooppisesti karhennettu lasersäteellä. Tämä karkea pinta puree ruuvinpäähän. Tahatonta poisluiskahtamista ei enää pääse tapahtumaan.

Take it easy -värikoodausjärjestelmä profiilien ja kokojen mukaan – tarvittavan työkalun helppoon ja nopeaan löytämiseen. Kuusikulmainen kierimisenesto estää työkalua vierimästä pois työtasolta.

- Kovat tartunta-alueet takaavat suuren työskentelyn nopeuden, kun taas pehmeät tartunta-alueet takaavat korkean vääntömomentin voimansiirron
- Take it easy -värikoodausjärjestelmä: Värikoodit profiilien ja koon mukaan
- Kuusikulmainen kierimisenesto estää työkalua vierimästä pois
- Lasertip-kärki lisää pitoa ruuvinkannassa

Lasertip-kärki Lasertekniikan tuoma lisäturvallisuus estää poisluiskahtamista.

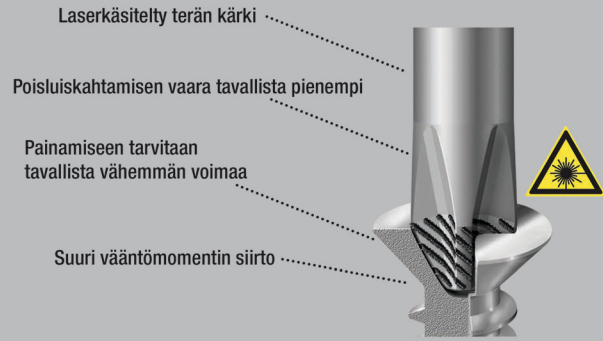

335 Uraruuvitaltta – sähköasentajan terä



	EAN	□	□	□	□	∅	□	□
Code	4013288	mm	mm	mm	mm	mm	mm	mm
05008006001 ¹⁾	003996	0,4	2,0	60	70	2,5	5/64"	10
05110000001 ¹⁾	003232	0,4	2,5	60	70	2,5	3/32"	10
05008007001 ¹⁾	003249	0,4	2,5	75	70	2,5	3/32"	10
05110001001 ¹⁾	003256	0,5	3,0	80	81	3,0	1/8"	10
05008008001 ¹⁾	107985	0,5	3,0	150	81	4,0	1/8"	10
05008009001 ¹⁾	107992	0,5	3,0	200	81	4,0	1/8"	5
05008015001 ¹⁾	003263	0,6	3,5	100	81	3,5	9/64"	10
05110002001 ¹⁾	003270	0,6	3,5	125	81	3,5	9/64"	10
05110003001 ¹⁾	003287	0,6	3,5	200	81	3,5	9/64"	5
05110004001	003294	0,8	4,0	100	98	4,0	5/32"	10
05110005001	003300	0,8	4,0	150	98	4,0	5/32"	10
05110006001	003317	0,8	4,0	200	98	4,0	5/32"	5
05008027001 ¹⁾	003324	0,8	4,0	300	98	4,0	5/32"	2
05110007001	003331	1,0	5,5	125	98	5,5	7/32"	10
05008055001	003348	1,0	5,5	150	98	5,5	7/32"	10
05110008001	003355	1,0	5,5	200	98	5,5	7/32"	5
05008060001 ¹⁾	003362	1,0	5,5	300	98	5,5	7/32"	2
05008061001	108005	1,2	6,0	100	105	6,0	15/64"	10

¹⁾ ei Lasertip-kärkeä

335 SB Uraruuvitaltta – sähköasentajan terä



Code	EAN			
	4013288			
05100042001	181275		335 1x 0.6x3.5x100 ¹⁾	10
05100043001	181251		335 1x 0.8x4.0x100	10
05100044001	181244		335 1x 1.0x5.5x125	10

334 SK Uraruuvitaltta

- Kuusikulmainen terä ja työkalusovitin korkeiden vääntömomenttien siirtämiseen

334 SK Uraruuvitaltta



Code	EAN							
	4013288	mm	mm	mm	mm	mm	mm	
05007670001 ¹⁾	108036	0,6	3,5	4	-	75	81	10
05007671001	108043	0,8	4,0	4	-	90	81	10
05007672001	108050	0,8	4,5	5	8	90	98	10
05007673001	108067	1,0	5,5	6	10	100	98	10
05007674001	108074	1,2	6,5	6	10	125	105	10
05007675001	108081	1,2	7,0	6	10	125	105	10
05007676001	108098	1,6	9,0	8	13	150	112	10
05007677001	108104	1,6	10,0	8	13	175	112	5

¹⁾ei Lasertip-kärkeä

334 Uraruuvitaltta – konepajaterä



	EAN							
Code	4013288	mm	mm	mm	mm	mm	mm	
05007610001	003058	0,8	5,0	100	98	5,0	3/16"	10
05007620001	003065	1,0	6,0	125	105	6,0	1/4"	10
05340330001	102553	1,0	6,0	150	105	6,0	1/4"	10
05110010001	003089	1,2	6,5	150	105	6,0	1/4"	10
05007635001	003072	1,2	7,0	150	105	7,0	9/32"	10
05007621001	108012	1,2	6,5	200	105	7,0	1/4"	5
05110011001	003096	1,2	8,0	175	112	7,0	5/16"	5
05007640001	108029	1,6	8,0	175	112	7,0	5/16"	5
05110104001	003102	1,6	10,0	200	112	9,0	3/8"	5
05110105001 ¹⁾	003119	2,0	12,0	250	117	10,0	1/2"	2

¹⁾ei Lasertip-kärkeä

334 SB Uraruuvitaltta – konepajaterä



Code	EAN			
	4013288			
05100030001	181411		334 1x 1.2x6.5x150	10
05100031001	181220		334 1x 1.2x8.0x175	5

350 SK PH ristipääruuvitaltta

- Kuusikulmainen terä ja työkalusovitin korkeiden vääntömomenttien siirtämiseen

350 SK PH ristipääruuvitaltta



	EAN	+	mm	mm	mm	mm	mm	mm	mm	
Code	4013288									
05008750001 ¹⁾	108128	PH 0	4		60	81	2 3/8"			5
05008751001	108135	PH 1	5	8	80	98	3 1/8"			10
05008752001	108142	PH 2	6	10	100	105	4"			10
05008753001	108159	PH 3	8	13	150	112	6"			5

¹⁾ei Lasertip-kärkeä

350 PH ristipääruuvitaltta



	EAN	+	mm	mm	mm	mm	mm	mm	mm	
Code	4013288									
05008705001 ¹⁾	003591	PH 0	60	81	3,0	2 3/8"				5
05008706001 ¹⁾	108111	PH 0	100	81	3,0	4"				5
05008710001	003607	PH 1	80	98	4,5	3 1/8"				10
05008712001	003614	PH 1	200	98	4,5	8"				2
05008715001 ¹⁾	003621	PH 1	300	98	4,5	12"				2
05008720001	003638	PH 2	100	105	6,0	4"				10
05008723001	097996	PH 2	150	105	6,0	6"				10
05008725001	003645	PH 2	200	105	6,0	8"				2
05008730001 ¹⁾	003652	PH 2	300	105	6,0	12"				2
05008735001	003669	PH 3	150	112	8,0	6"				5
05008740001 ¹⁾	003676	PH 4	200	112	10,0	8"				2

¹⁾ei Lasertip-kärkeä

350 PH SB ristipääruuvitaltta



	EAN	+	mm	mm	mm	mm	mm	mm	mm	
Code	4013288									
05100050001	181329	+	350 PH							10
			1x PH 0x60 ¹⁾							
05100051001	181336	+	350 PH							10
			1x PH 1x80							
05100052001	181343	+	350 PH							10
			1x PH 2x100							

¹⁾ei Lasertip-kärkeä

355 SK PZ Ristipääruuvitaltta

- Kuusikulmainen terä ja työkalusovitin korkeiden vääntömomenttien siirtämiseen

355 SK PZ Ristipääruuvitaltta



	EAN	+	mm	mm	mm	mm	mm	mm	mm	
Code	4013288									
05009340001 ¹⁾	108180	PZ 0	4		60	81	2 3/8"			5
05009341001	108197	PZ 1	5	8	80	98	3 1/8"			10
05009342001	108203	PZ 2	6	10	100	105	4"			10
05009343001	108210	PZ 3	8	13	150	112	6"			5

¹⁾ei Lasertip-kärkeä

355 PZ Ristipääruuvitaltta



	EAN						
Code	4013288		mm	mm	mm		
05009305001 ¹⁾	004024	PZ 0	60	81	3,0	2 3/8"	10
05009310001	004031	PZ 1	80	98	4,5	3 1/8"	10
05009312001	004048	PZ 1	200	98	4,5	8"	2
05009313001 ¹⁾	108166	PZ 1	300	98	4,5	12"	2
05009315001	004055	PZ 2	100	105	6,0	4"	10
05009317001	004062	PZ 2	200	105	6,0	8"	2
05347743001	097040	PZ 2	250	105	6,0	10"	2
05009319001 ¹⁾	108173	PZ 2	300	105	6,0	12"	2
05009320001	004079	PZ 3	150	112	8,0	6"	5
05009325001 ¹⁾	004086	PZ 4	200	112	10,0	8"	2

¹⁾ei Lasertip-kärkeä

355 PZ SB Ristipääruuvitaltta



Code	EAN			
	4013288			
05100055001	181282		355 PZ 1x PZ 0x60 ¹⁾	10
05100056001	181299		355 PZ 1x PZ 1x80	10
05100057001	181305		355 PZ 1x PZ 2x100	10

¹⁾ei Lasertip-kärkeä

Hex-Plus - Parantaa kuusiokoloruuvien käyttöikä

Estää profiilin kulumisen (ruuvi ei pyörähdä)

Keskimääräistä pidempi käyttöikä

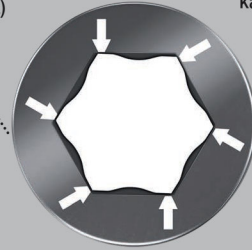

Laadukas Kraftform Plus -ruuvitaltta. Kraftform-monikomponenttikahva nopeaan ja miellyttävään työskentelyyn. Kraftform Plus: Kovat tartunta-alueet takaavat suuren työskentelynopeuden, kun taas pehmeät tartunta-alueet takaavat korkean vääntömomentin voimansiirron.

Hex-Plus-profiilin ansiosta kontaktipinnat ruuvinkannan sisällä ovat normaalia suuremmat. Tämän ansiosta voima välittyy tasaisemmin ja ruuvinkannan tai työkalun vaurioitumiselta välttytään.

Take it easy -värikoodausjärjestelmä profiilien ja kokojen mukaan – tarvittavan työkalun helppoon ja nopeaan löytämiseen. Kuusikulmainen kierimisenesto estää työkalua vierimästä pois työtasolta.

- Kuusiokoloruuvitaltta Hex-Plus
- Hex-Plus parantaa kuusiokoloruuvien käyttöikä

354 Kuusiokoloruuvitaltta Hex-Plus



	EAN						
Code	4013288	mm	mm	mm	mm		
05023105001	003942	2,0	75	70	3,0	3"	5
05023107001	003959	2,5	75	81	3,0	3"	10
05023110001	003966	3,0	75	81	4,0	3"	10
05023115001	003973	4,0	75	98	5,0	3"	10
05023120001	003980	5,0	80	105	6,0	3 1/8"	10
05023125001	003997	6,0	80	105	7,0	3 1/8"	5
05023130001	004000	8,0	100	112	10,0	4"	5

352 Kuusiokoloruuvitaltta pallopäällä

- Kuusikulmainen terä ja pallopää mahdollistavat turvallisen työskentelyn myös vaikeissa asennussijainneissa

352 Kuusiokoloruuvitaltta pallopäällä



	EAN	⊕	⊕	⌞	⌞	⌞		
Code	4013288	mm	mm	mm	mm	mm		
05022795001	032577	1,5		60	70	2 3/8"		10
05022800001	003751	2,0		100	70	4"		10
05138070001	003768	2,5		100	81	4"		10
05022805001	003775	3,0		100	81	4"		10
05022810001	003782	4,0		100	98	4"		10
05022815001	003799	5,0		100	105	4"		10
05022820001	003805	6,0		125	105	5"		5
05022825001	003812	8,0		150	112	6"		5
05022830001	003829	10,0		150	112	6"		5
05022835001	003836	12,0		150	117	6"		5
05022905001	003843		5/32"	100	98	4"		5
05022910001	003850		3/16"	100	105	4"		5
05022920001	003874		1/4"	125	105	5"		5

TORX® Työkalut, joissa pitotoiminto

Puristusvoima pitää TORX®-ruuvit tiukasti paikoillaan.

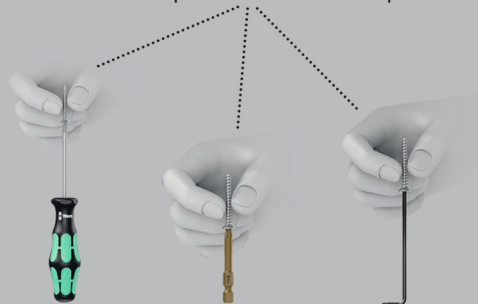

Laadukas Kraftform Plus -ruuvitaltta.

Kraftform-monikomponenttikahva nopeaan ja miellyttävään työskentelyyn.

Kraftform Plus: Kovat tartunta-alueet takaavat suuren työskentelynopeuden, kun taas pehmeät tartunta-alueet takaavat korkean vääntömomentin voimansiirron.

Mukana pitotoiminto: Työkalun kärjen ja ruuviprofiiliin välinen puristusvoima pitää ruuvit varmasti kiinni työkalussa.

Kuusikulmainen kierimisenesto estää työkalua vierimästä pois työtasolta. Merkintä kahvassa helpottaa työkalun löytämistä ja lajittelua.

- Ruuvitaltta TORX® ruuveille
- Pitotoiminnolla TORX® ruuveille
- Kraftform-monikomponenttikahva nopeaan ja ergonomiseen ruuvaukseen
- Merkintä kahvassa helpottaa työkalun löytämistä ja lajittelua
- Kuusikantainen kierimisenesto estää työkalua vierimästä pois

367 TORX® HF Ruuvitaltta, jossa pitotoiminto



	EAN	⊕	⌞	⌞	⊘	⌞		
Code	4013288		mm	mm	mm	mm		
05028048001	106643	TX 8	60	81	3,5	2 3/8"		10
05028049001	106650	TX 9	60	81	4,0	2 3/8"		10
05028050001	100696	TX 10	80	81	4,0	3 1/8"		10
05028051001	100702	TX 15	80	98	4,0	3 1/8"		10
05028052001	100719	TX 20	100	98	4,5	4"		10
05028070001	138415	TX 20	300	98	4,5	12"		4
05028053001	100726	TX 25	100	105	5,0	4"		10
05028071001	138408	TX 25	300	105	6,0	12"		4
05028054001	100733	TX 27	115	105	5,5	4 9/16"		10
05028072001	138392	TX 27	300	105	6,0	12"		4
05028055001	100740	TX 30	115	105	6,0	4 9/16"		10
05028073001	138385	TX 30	300	105	6,0	12"		4
05028056001	100757	TX 40	130	112	7,0	5 3/16"		10

367 TORX® ruuvitaltta



	EAN							
Code	4013288		mm	mm	mm	mm		
05028000001	025852	TX 5	60	70	3,5	2 3/8"		10
05028001001	004185	TX 6	60	70	3,5	2 3/8"		10
05028002001	004192	TX 7	60	70	3,5	2 3/8"		10
05028003001	004208	TX 8	60	81	3,5	2 3/8"		10
05028004001	004215	TX 9	60	81	4,0	2 3/8"		10
05028005001	004222	TX 10	80	81	4,0	3 1/8"		10
05028008001	004239	TX 15	80	98	4,0	3 1/8"		10
05028010001	004246	TX 20	100	98	4,5	4"		10
05028012001	004253	TX 25	100	105	5,0	4"		10
05028013001	004260	TX 27	115	105	5,5	4 9/16"		10
05028015001	004277	TX 30	115	105	6,0	4 9/16"		10
05028020001	004284	TX 40	130	112	7,0	5 1/8"		10

367 SB TORX® -ruuvitaltta



Code	EAN							
Code	4013288		mm	mm	mm	mm		
05100060001	181350		367 TORX® 1x TX 10x80					10
05100061001	181367		367 TORX® 1x TX 15x80					10
05100062001	181374		367 TORX® 1x TX 20x100					10
05100063001	181381		367 TORX® 1x TX 25x100					10
05100064001	181398		367 TORX® 1x TX 30x115					10

367 TORX® BO -ruuvitaltta

Laadukas Kraftform Plus -ruuvitaltta.

Kraftform-monikomponenttikahva nopeaan ja miellyttävään työskentelyyn.

TORX® BO -ruuveilla on ruuvinkannassaan ulkoneva tappi. Tämä estää luvattoman irrottamisen, koska näitä ruuveja ei voida käyttää tavallisten TORX® työkalujen kanssa. Vain erityisissä TORX® BO -työkaluissa on reikä, johon ruuvin tappi mahtuu.

Wera Black Point -kärki ja huolellisesti tehty karkaisu takaavat kärjen pitkän käytettävyyden, hyvän korroosiosuojan ja suuren tarkkuuden. Kuusikantainen kierimisenesto estää työkalua vierimästä pois paikoiltaan. Merkintä kahvassa helpottaa työkalun löytämistä ja lajittelua.

- TORX® profiilissa on reikä niin sanottujen turvavuuliiäntöjen irrottamiseen

367 TORX® BO -ruuvitaltta



	EAN							
Code	4013288		mm	mm	mm	mm		
05138257001	039965	TX 7	60	70	3,5	2 3/8"		5
05138258001	039972	TX 8	60	81	3,5	2 3/8"		5
05138259001	039989	TX 9	60	81	4,0	2 3/8"		5
05138260001	025869	TX 10	80	81	4,0	3 1/8"		5
05138268001	108234	TX 10	300	81	4,0	12"		5
05138261001	025876	TX 15	80	98	4,0	3 1/8"		5
05138269001	108241	TX 15	300	98	4,0	12"		2
05138262001	025883	TX 20	100	98	4,5	4"		5
05138270001	108258	TX 20	300	98	4,5	12"		2
05138263001	025890	TX 25	100	105	5,0	4"		5
05138264001	025906	TX 27	115	105	5,5	4 9/16"		5
05138265001	025913	TX 30	115	105	6,0	4 9/16"		5
05138266001	025920	TX 40	130	112	7,0	5 1/8"		5

367 TORX PLUS® -ruuvitaltta

Laadukas Kraftform Plus -ruuvitaltta Weralta.

TORX PLUS® -profiili: Verrattuna tavalliseen TORX® profiiliin vääntömomentin ruuvinkantaan välittävät sakarat ovat ellipsin muotoisia eivätkä pyöreitä. Näin ruuvauksessa käytetty voima jakautuu tavallista suuremmalle pinnalle. Ruuvaukseen voidaan käyttää korkeita vääntömomenteja, ja ruuvien ja työkalun käyttöikä on tavallista korkeampi.

Kraftform-monikomponenttikahva nopeaan ja miellyttävään työskentelyyn. Kraftform Plus: Kovat tartunta-alueet takaavat suuren työskentelynopeuden, kun taas pehmeät tartunta-alueet takaavat korkean vääntömomentin voimansiirron. Weran Black Point -kärki tarjoaa erittäin suuren tarkkuuden ja optimoidun korroosiosuojan. Kuusikulmainen kierimisenesto estää työkalua vierimästä pois työtasolta. Merkintä kahvassa helpottaa työkalun löytämistä ja lajittelua.

367 TORX PLUS® -ruuvitaltta



Code	EAN		mm	mm	mm	mm	
05028029001	041555	5 IP	60	70	3,5	2 3/8"	5
05028030001	040091	6 IP	60	70	3,5	2 3/8"	5
05028031001	040107	7 IP	60	70	3,5	2 3/8"	5
05028032001	040114	8 IP	60	70	3,5	2 3/8"	5
05028033001	040121	9 IP	60	81	4,0	2 3/8"	5
05028034001	040138	10 IP	80	81	4,0	3 1/8"	5
05028035001	040145	15 IP	80	98	4,0	3 1/8"	5
05028036001	040152	20 IP	100	98	4,5	4"	5
05028037001	040169	25 IP	100	105	5,0	4"	5
05028038001	040176	30 IP	115	105	6,0	4 9/16"	5

368 Neliökoloruuvitaltta

Laadukas Kraftform Plus -ruuvitaltta neliökoloruuveille.

Värikoodausjärjestelmän avulla käyttäjä löytää ja tunnistaa tarvittavan työkalun nopeasti. Kraftform-monikomponenttikahva nopeaan ja miellyttävään työskentelyyn.

Weran Black Point -kärki tarjoaa erittäin suuren tarkkuuden ja optimoidun korroosiosuojan. Kuusikulmainen kierimisenesto estää työkalua vierimästä pois paikoiltaan.

Merkintä kahvassa helpottaa työkalun löytämistä ja lajittelua.

368 Neliökoloruuvitaltta



Code	EAN		mm	mm	mm	mm	
05117680001	028723	# 00	60	81	3,5	2 3/8"	5
05117681001	028730	# 0	60	81	4,0	2 3/8"	5
05117682001	028747	# 1	80	98	4,5	3 1/8"	5
05117683001	028754	# 1	200	98	4,5	8"	5
05117684001	028761	# 2	100	105	6,0	4"	5
05117685001	028778	# 2	200	105	6,0	8"	5
05117691001	040916	# 2	300	105	6,0	12"	2
05117686001	028785	# 3	150	112	8,0	6"	5
05117687001	028792	# 4	200	112	8,0	8"	5

368 SB Neliökoloruuvitaltta



Code	EAN			
05100070001	181404	368	1x # 1x80	5
05100071001	181428	368	1x # 2x100	5
05100072001	181435	368	1x # 3x150	5

338 Riviliittimen avaustyökalu

- Erikoistyökalu kosketinjousien lukituksen avaamiseen sähköteknisissä johdinliittimissä
- Taivutetun kärjen ansiosta on mahdollista käsitellä myös riviliittimiä, joihin ei päästä käsiksi normaalilla ruuvitaltalla
- Sopii jousiliittimille, joissa johdinpoikkipinta on enintään 1,5 mm² tai 2,5–4,0 mm²

338 Riviliittimen avaustyökalu



	EAN							
Code	4013288	mm	mm	mm	mm	mm		
05008101001	225641	0,4	2,5	81	81	2,5	3/32"	10
05008102001	225788	0,6	3,5	81	81	3,5	9/64"	10

391 Letkunkiristinruuvitaltta

- Letkunkiristinruuvitaltta kuusiokantaruuveille
- Taipuisalla varrella

391 Letkunkiristinruuvitaltta



	EAN							
Code	4013288	mm	mm	mm	mm	mm		
05028148001	004703	6	167	98	6 9/16"			5
05028150001	004710	7	167	98	6 9/16"			5
05028152001	004727	8	167	98	6 9/16"			5

395 Hylsyruuvitaltta

- Hylsyruuvitaltta kuusiokantaruuveille

395 Hylsyruuvitaltta



	EAN						
Code	4013288	mm	mm	mm	mm	mm	
05028205001	004734	3,0	125	98	5,0	5"	5
05028210001	004741	3,5	125	98	6,1	5"	5
05028215001	004758	4,0	125	98	6,9	5"	5
05028220001	004765	4,5	125	98	7,1	5"	5
05028225001	004772	5,0	125	98	8,1	5"	5
05028230001	004789	5,5	125	98	8,1	5"	5
05029405001	004796	6,0	125	98	9,1	5"	5
05029410001	004802	7,0	125	105	11,0	5"	5
05029415001	004819	8,0	125	105	12,1	5"	5
05029420001	004826	9,0	125	105	13,1	5"	5
05029425001	004833	10,0	125	112	14,1	5"	5
05029430001	004840	11,0	125	112	16,0	5"	5
05029435001	004857	12,0	125	112	17,1	5"	5
05029440001	004864	13,0	125	112	18,1	5"	5
05029445001	004871	14,0	125	112	19,1	5"	5
05029450001	004888	15,0	125	112	21,0	5"	5

395 HO Hylsyruuvitaltta

Laadukas Weran onttovirtainen hylsyruuvitaltta. Ontto varsi kierretankojen ruuvaamiseen. Kierretanko voi nousta mutterin läpi ruuvitaltan onttoon varteen. Kraftform-monikomponenttipistoolikahva nopeaan työskentelyyn ja erityisen ergonomiseen ruuvaamiseen.

Kraftform Plus: Kovat tartunta-alueet takaavat suuren työskentelynopeuden, kun taas pehmeät tartunta-alueet takaavat korkean vääntömomentin voimansiirron. Kuusikantainen kiermisesto estää työkalua vierimästä pois. Merkintä kahvassa helpottaa työkalun löytämistä ja lajittelua. Kuusiokantaruuveille.

- Hylsyruuvitaltta kuusiokantaruuveille
- Ontto varsi ulkoneville kierretangoille, Nicromatt

395 HO Hylsyruuvitaltta



	EAN							
Code	4013288	mm		mm	mm	mm		
05029460001	108296	5,0		90	98	7,2	3 35/64"	5
05029461001	108302	5,5		90	98	7,2	3 35/64"	5
05029462001	108319	6,0		90	98	7,2	3 35/64"	5
05029463001	108326	7,0		90	105	7,2	3 35/64"	5
05029464001	108333	8,0		90	105	9,3	3 35/64"	5
05029465001	108340	10,0		90	112	9,3	3 35/64"	5
05029466001	108357	13,0		90	112	11,0	3 35/64"	5
05029501001	110503		3/16"	90	98	7,2	3 35/64"	5
05029502001	110510		1/4"	90	98	7,2	3 35/64"	5
05029503001	110527		5/16"	90	105	9,3	3 35/64"	5
05029504001	110534		11/32"	90	105	9,3	3 35/64"	5
05029505001	110541		3/8"	90	112	9,3	3 35/64"	5
05029506001	110558		7/16"	90	112	11,0	3 35/64"	5
05029507001	110565		1/2"	90	112	11,0	3 35/64"	5

Take it easy -värikoodausjärjestelmä – tarvittavan työkalun helppoon ja nopeaan löytämiseen

Bits-kärjet: Take it easy

Zyklop-hylsy: Take it easy

L-avain: Take it easy

Joker: Take it easy

Erityisen pieni lyhytteräinen ruuvitaltta vaikeasti saavutettavissa oleville alueille. Kaksikomponenttisen Kraftform-kahvan käytännöllinen kovan ja pehmeän alueen yhdistelmä mahdollistaa hyvän tartunnan ja tarkan työskentelyn.

Terissä on käytössä kaikki Weran bits-tekniikan edut. Terien erityinen pinnoite takaa korkean korroosiosuojan ja optimaalisen sopivuuden ruuviin.

Kuusikantainen kiermisesto estää työkalua vierimästä pois paikoiltaan.

- Lyhyt kompakti muoto sopii ahtaisiin paikkoihin
- Ergonominen kaksikomponenttinen Kraftform-kahva tarkkaan työhön
- Terät, joilla on Weran bits-tekniikan edut
- Kuusikantainen kiermisesto estää työkalua vierimästä pois
- Take it easy -värikoodausjärjestelmä: Värikoodit profiilien ja koon mukaan

335 Stubby/kaasutinruuvitaltta



	EAN							
Code	4013288	mm	mm	mm	mm	mm		
05008840001	212115	0,6	3,5	24,5	54	3,5	9/64"	5
05008841001	212122	0,8	4,0	24,5	54	4,0	5/32"	5
05008842001	212139	1,0	5,5	24,5	54	5,5	7/32"	5
05008843001	212146	1,2	6,5	24,5	54	6,5	1/4"	5
05008844001	212153	1,2	8,0	24,5	54	8,0	5/16"	5

350 PH Ristipäinen Stubby/kaasutinruuvitaltta



	EAN	+	mm	mm	mm	mm	
Code	4013288						
05008850001	212160	PH 1	25	54	4,2	1"	5
05008851001	212177	PH 2	25	54	5,2	1"	5
05008852001	212184	PH 3	25	54	6,2	1"	5

355 PZ Ristipäinen Stubby/kaasutinruuvitaltta



	EAN	*	mm	mm	mm	mm	
Code	4013288						
05008853001	212191	PZ 1	25	54	4,5	1"	5
05008854001	212207	PZ 2	25	54	6,0	1"	5
05008855001	212214	PZ 3	25	54	8,0	1"	5

367 TORX® Stubby -ruuvitaltta



	EAN	*	mm	mm	mm	mm	
Code	4013288						
05008856001	212245	TX 10	25	54	3,4	1"	5
05008857001	212252	TX 15	25	54	3,7	1"	5
05008858001	212269	TX 20	25	54	4,0	1"	5
05008859001	212276	TX 25	25	54	4,5	1"	5
05008860001	212283	TX 27	25	54	5,1	1"	5
05008861001	212290	TX 30	25	54	5,6	1"	5
05008862001	212306	TX 40	25	54	-	1"	5

368 Stubby-ruuvitaltta neliökoloruuvitalle

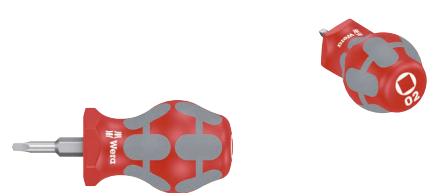

	EAN		mm	mm	mm	mm	
Code	4013288						
05008863001	212313	# 01	25	54	4,2	1"	5
05008864001	212320	# 02	25	54	4,2	1"	5

9650 Magneettillista Kraftform-ruuvitalttasarja

Kraftform-ruuvitalttasarja, 9-osainen, pidikelistassa. Monikäyttöinen ruuvitalttasarja. Kraftform Plus -kahva takaa miellyttävän ergonomisen työskentelyn ja estää rakkuloiden ja kovettumien syntymisen. Kovat tartunta-alueet takaavat suuren työskentelynopeuden, kun taas pehmeät tartunta-alueet varmistavat korkean vääntömomentin siirron. 932 A, jossa kahvan läpi kulkeva kuusikulmainen terä ja iskuhattu; 350, 355 ja 335 Lasertip-kärjellä: Weran Lasertip-ruuvitalttojen kärki on mikroskooppisesti karhennettu lasersäteellä. Tämä karkea pinta puree ruuvinkantaan. Tahatonta poisluiskahtamista ei enää pääse tapahtumaan. 160 iS, joka on VDE-eristetty ja varustettu Lasertip-kärjellä.

Take it easy -värikoodausjärjestelmä, jossa värikoodit profiilien mukaan ja kokomerkinä – tarvittavan työkalun helppoon ja nopeaan löytämiseen. Listassa olevat kiinnittimet varmistavat työkalujen täydellisen paikallaan pysymisen. Lista pysyy vahvan magneetin ansiosta varmasti metallipinoilla. Vaihtoehtoisesti lista voidaan myös ruuvata kiinni seinään.

- Oikea työkalu jokaiseen käyttökohteeseen - Allround-Set ruuvitalttasarja
- Listassa olevat kiinnittimet varmistavat työkalujen täydellisen paikallaan pysymisen
- Lista pysyy vahvan magneetin ansiosta varmasti metallipinoilla. Vaihtoehtoisesti lista voidaan myös ruuvata kiinni seinään.

9650 Magneettillista Kraftform-ruuvitalttasarja



Code	EAN		
	4013288		
05051012001	228970		1
		<ul style="list-style-type: none"> ● 932 A 1x 1,0x5,5x100; 1x 1,2x7,0x125 	
		<ul style="list-style-type: none"> ⊕ 350 1x PH 2x100 	
		<ul style="list-style-type: none"> ⊕ 355 1x PZ 1x80; 1x PZ 2x100 	
		<ul style="list-style-type: none"> ⊕ 367 TORX® 1x TX 20x100; 1x TX 25x100 	
		<ul style="list-style-type: none"> ● 335 1x 0,8x4,0x100 	
		<ul style="list-style-type: none"> ● 160 iS VDE 1x 0,6x3,5x100 	
		<ul style="list-style-type: none"> 9611 1x 30,0x400,0 	

Kraftform Big Pack 300

- Ruuvitaltoja ura- ja ristipääruuveille Phillips ja Pozidriv ja TORX®

Kraftform Big Pack 300



Code	EAN		
05105630001	4013288 163622		1
		+ 350 PH 1x PH 1x80; 1x PH 2x100; 1x PH 3x150	
		+ 355 PZ 1x PZ 1x80; 1x PZ 2x100; 1x PZ 3x150	
		* 367 TORX® 1x TX 10x80; 1x TX 15x80; 1x TX 20x100; 1x TX 25x100; 1x TX 30x115	
		— 334 1x 1,2x6,5x150	
		— 335 1x 0,6x3,5x100 ¹⁾ ; 1x 0,8x4,0x100	
		Rack 2x 190,0x50,0	

¹⁾ ei Lasertip-kärkeä

Kraftform XXL

- Oikea työkalu jokaiseen käyttökohteeseen - Allround-Set ruuvitalttasarja

Kraftform XXL



Code	EAN		
05051010001	4013288 139092		1
		+ 350 PH 1x PH 1x80; 1x PH 2x100	
		+ 355 PZ 1x PZ 1x80; 1x PZ 2x100	
		— 932 A 1x 1,0x5,5x100; 1x 1,2x7,0x125	
		— 334 1x 1,2x6,5x150	
		— 335 1x 0,8x4,0x100; 1x 1,0x5,5x125	
		— 160 i VDE 1x 0,4x2,5x80 ¹⁾ ; 1x 0,6x3,5x100 ¹⁾	
		— 247 1x 0,5x3,0x70	
		Rack 2x 190,0x50,0	

¹⁾ ei Lasertip-kärkeä

²⁾ Tuote ei ole saatavilla Yhdysvalloissa ja Kanadassa.

Kraftform XXL 2



Code	EAN		
05051011001	4013288 144225		1
		+	350 PH 1x PH 2x100
		+	355 PZ 1x PZ 1x80; 1x PZ 2x100
		●	932 A 1x 1,0x5,5x100; 1x 1,2x7,0x125
		●	335 1x 0,8x4,0x100
		⊕	367 TORX® 1x TX 15x80; 1x TX 20x100; 1x TX 25x100
		●	160 i VDE 1x 0,4x2,5x80 ¹⁾ ; 1x 0,6x3,5x100 ¹⁾
		●	247 1x 0,5x3,0x70
			Rack 2x 190,0x50,0

¹⁾ ei Lasertip-kärkeä

²⁾ Tuote ei ole saatavilla Yhdysvalloissa ja Kanadassa.

Kraftform XXL 3



Code	EAN		
05347106001	4013288 182388		1
		●	932 A 1x 1,0x5,5x100; 1x 1,2x7,0x125
		+	350 PH 1x PH 1x80; 1x PH 2x100
		●	334 1x 1,2x6,5x150
		●	335 1x 0,8x4,0x100; 1x 1,0x5,5x125
		○	368 1x # 1x80; 1x # 2x100
		●	160 i VDE 1x 0,4x2,5x80 ¹⁾ ; 1x 0,6x3,5x100 ¹⁾
			Rack 2x 190,0x50,0

¹⁾ ei Lasertip-kärkeä

Kraftform 2go 300

11 Kraftform -ruuvitalttaa, joissa Take it Easy -värikooodausjärjestelmä, työkalulaukussa Wera 2go 4. Vapaasti säädettävä tilanjakaja.

- Soveltuu Wera 2go -järjestelmään telakointiin

Kraftform 2go 300



Code	EAN		
05004313001	4013288 187833		1
			Wera 2go 4 1x 165,0x165,0x105,0
		+	350 PH 1x PH 1x80; 1x PH 2x100
		+	355 PZ 1x PZ 1x80; 1x PZ 2x100
		⊕	367 TORX® 1x TX 10x80; 1x TX 15x80; 1x TX 20x100; 1x TX 25x100; 1x TX 30x115
		●	334 SK 1x 0,8x4,5x90; 1x 1,2x7,0x125
			K120 1x 50,0x120,0

334 SK/6 Rack Ruuvitalttasarja Kraftform Plus Lasertip + teline

- Kuusikulmainen terä ja työkalusovitin korkeiden vääntömomenttien siirtämiseen

334 SK/6 Rack Ruuvitalttasarja Kraftform Plus Lasertip + teline



Code	EAN		
05007680001	4013288 111418		1
		+	350 SK PH 1x PH 1x80; 1x PH 2x100
		●	334 SK 1x 0,6x3,5x75 ¹⁾ ; 1x 0,8x4,0x90; 1x 1,0x5,5x100; 1x 1,2x6,5x125

¹⁾ ei Lasertip-kärkeä

334/6 Rack Ruuvitalttasarja Krafftform Plus Lasertip + teline



Code	EAN		
05105650001	4013288 003133		1
		+	350 PH 1x PH 1x80; 1x PH 2x100
		-	334 1x 1,2x6,5x150
		-	335 1x 0,5x3,0x80 ¹⁾ ; 1x 0,8x4,0x100; 1x 1,0x5,5x125

¹⁾ei Lasertip-kärkeä

334/355 SK/6 Rack Ruuvitalttasarja Krafftform Plus Lasertip + teline

- Kuusikulmainen terä ja työkalusovitin korkeiden vääntömomenttien siirtämiseen

334/355 SK/6 Rack Ruuvitalttasarja Krafftform Plus Lasertip + teline



Code	EAN		
05007681001	4013288 111425		1
		+	355 SK PZ 1x PZ 1x80; 1x PZ 2x100
		-	334 SK 1x 0,6x3,5x75 ¹⁾ ; 1x 0,8x4,0x90; 1x 1,0x5,5x100; 1x 1,2x6,5x125

¹⁾ei Lasertip-kärkeä

334/355/6 Rack Ruuvitalttasarja Krafftform Plus Lasertip + teline



Code	EAN		
05105656001	4013288 003140		1
		+	355 PZ 1x PZ 1x80; 1x PZ 2x100
		-	334 1x 1,2x6,5x150
		-	335 1x 0,5x3,0x80 ¹⁾ ; 1x 0,8x4,0x100; 1x 1,0x5,5x125

¹⁾ei Lasertip-kärkeä

335/350/355/6 Ruuvitalttasarja Krafftform Plus Lasertip + teline



Code	EAN		
05105622001	4013288 041616		1
		+	350 PH 1x PH 1x80; 1x PH 2x100
		+	355 PZ 1x PZ 1x80; 1x PZ 2x100
		-	335 1x 0,8x4,0x100; 1x 1,0x5,5x125

335/350/355/3 Ruuvitalttasarja Kraftform Plus, jossa 300 mm:n pituiset terät

- Erittäin pitkä terä myös syvällä tehtäviin töihin

335/350/355/3 Ruuvitalttasarja Kraftform Plus, jossa 300 mm:n pituiset terät

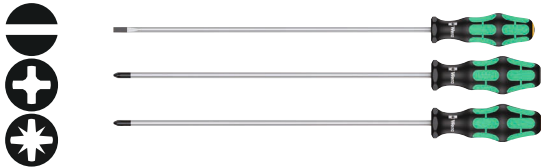

Code	EAN		
05347735002	120991		1
		335 1x 1,0x5,5x300 ¹⁾	
		350 PH 1x PH 2x300 ¹⁾	
		355 PZ 1x PZ 2x300 ¹⁾	

¹⁾ei Lasertip-kärkeä

335/350/355/4 Ruuvitalttasarja Kraftform Plus Lasertip, jossa 200 mm:n pituiset terät

- Erittäin pitkä terä myös syvällä tehtäviin töihin

335/350/355/4 Ruuvitalttasarja Kraftform Plus Lasertip, jossa 200 mm:n pituiset terät



Code	EAN		
05347736002	117397		1
		350 PH 1x PH 2x200	
		355 PZ 1x PZ 1x200; 1x PZ 2x200	
		335 1x 1,0x5,5x200	

335/350/367/7 Rack Ruuvitalttasarja Kraftform Plus Lasertip + teline

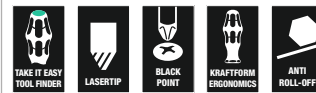

Code	EAN		
05320540001	094704		1
		350 PH 1x PH 2x100	
		355 PZ 1x PZ 1x80; 1x PZ 2x100	
		335 1x 0,8x4,0x100	
		367 TORX® 1x TX 15x80; 1x TX 20x100; 1x TX 25x100	

367/7 TORX® HF Kraftform Plus -ruuvitalttasarja, jossa pitotoiminto + teline

- Pitotoiminnolla TORX® ruuveille, Nicromatt

367/7 TORX® HF Kraftform Plus -ruuvitalttasarja, jossa pitotoiminto + teline



Code	EAN		
05223161001	118226		1
		367 TORX® HF 1x TX 8x60; 1x TX 10x80; 1x TX 15x80; 1x TX 20x100; 1x TX 25x100; 1x TX 27x115; 1x TX 30x115	

367/6 TORX® HF Kraftform Plus -ruuvitalttasarja, jossa pitotoiminto + teline



Code		EAN		
05028059001		4013288	100764	1
				367 TORX® HF 1x TX 10x80; 1x TX 15x80; 1x TX 20x100; 1x TX 25x100; 1x TX 30x115; 1x TX 40x130

367/4 TORX® HF Kraftform Plus -ruuvitalttasarja, jossa pitotoiminto, mukana 300 mm:n pituiset terät

- Ruuvitaltta TORX® ruuveille pitotoiminnolla ja erittäin pitkällä 300 mm:n terällä

367/4 TORX® HF Kraftform Plus -ruuvitalttasarja, jossa pitotoiminto, mukana 300 mm:n pituiset terät

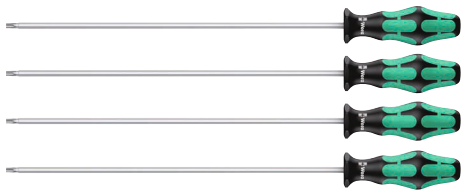

Code		EAN		
05028074001		4013288	138378	1
				367 TORX® HF 1x TX 20x300; 1x TX 25x300; 1x TX 27x300; 1x TX 30x300

367/6 TORX® -ruuvitalttasarja Kraftform Plus TORX® + teline



Code		EAN		
05028062001		4013288	028891	1
				367 TORX® 1x TX 10x80; 1x TX 15x80; 1x TX 20x100; 1x TX 25x100; 1x TX 30x115; 1x TX 40x130

334/368/6 Ruuvitalttasarja + teline

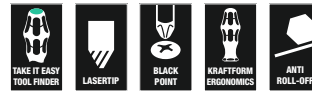

Code		EAN		
05347778001		4013288	122735	1
				350 PH 1x PH 1x80; 1x PH 2x100 334 1x 1,2x6,5x150 335 1x 0,8x4,0x100 368 1x # 1x80; 1x # 2x100

367/6 TORX® B0 Kraftform Plus TORX® B0 -ruuvitalttasarja + teline

- Ruuvitaltta TORX® ruuveille, joissa turvatappi

367/6 TORX® B0 Kraftform Plus TORX® B0 -ruuvitalttasarja + teline



	Code	EAN		
	05138250001	4013288 028907		1
			367 TORX® B0 1x TX 10x80; 1x TX 15x80; 1x TX 20x100; 1x TX 25x100; 1x TX 30x115; 1x TX 40x130	

338/2 Riviliittimien avaustyökalusarja

Sarjassa 2 avaustyökalua jousiliittimille. Taivutettujen terien ansiosta työkaluilla voidaan käsitellä hyvin myös jakokeskusten jousiliittimiä, joihin ei pääse käsiksi suoralla terällä.

Terä pysyy kiinni liittimessä, jolloin molemmat kädet jäävät vapaiksi kaapelin sisään asettamista varten. Kraftform-monikomponenttikahva nopeaan ja miellyttävään työskentelyyn.

- Erikoistyökalu kosketinjousien lukituksen avaamiseen sähköteknisissä johdinliittimissä
- Taivutetun kärjen ansiosta on mahdollista käsitellä myös riviliittimiä, joihin ei päästä käsiksi normaalilla ruuvitaltalla
- Sopii jousiliittimille, joissa johdinpoikkipinta on enintään 1,5 mm² tai 2,5–4,0 mm²

338/2 Riviliittimien avaustyökalusarja



	Code	EAN		
	05008100001	4013288 225658		1
			338 1x 0,4x2,5x81; 1x 0,6x3,5x81	

395 H0/7 SM Hylsyruuvitalttasarja

- Hylsyruuvitaltta kuusiokantaruuveille
- Ontto varsi ulkoneville kierretangoille, Nicromatt

395 H0/7 SM Hylsyruuvitalttasarja



	Code	EAN		
	05029510001	4013288 111432		1
			395 H0 1x 5,0x90; 1x 5,5x90; 1x 6,0x90; 1x 7,0x90; 1x 8,0x90; 1x 10,0x90; 1x 13,0x90	

395 H0/3 Putkimiehen hylsyruuvitalttasarja, putkityöt

- Hylsyruuvitaltta kuusiokantaruuveille, Nicromatt
- Ontto varsi ulkoneville kierretangoille, soveltuu erityisesti tiskipöytien sekoitushanojen asentamiseen/purkamiseen

395 H0/3 Putkimiehen hylsyruuvitalttasarja, putkityöt



	Code	EAN		
	05134275001	4013288 207616		1
			395 H0 1x 10,0x90; 1x 13,0x90; 1x 7/16"x90	

391/3 Letkunkiristin ruuvitalttasarja

- Taipuisalla varrella

391/3 Letkunkiristin ruuvitalttasarja



Code		EAN		
05135311001		169860		1
		391		
		1x 6x167; 1x 7x167; 1x 8x167		

Stubby Set 1 -ruuvitalttasarja

Eriyisen pienet ruuvitaltat vaikeasti saavutettavissa oleville alueille. Kaksikomponenttisen Kraftform-kahvan käytännöllinen kovan ja pehmeän alueen yhdistelmä mahdollistaa hyvän tartunnan ja tarkan työskentelyn.

Terissä on käytössä kaikki Weran bits-tekniikan edut. Terien erityinen pinnoite takaa korkean korroosiosuojan ja optimaalisen sopivuuden ruuviin.

Kuusikantainen kierimisenesto estää työkalua vierimästä pois paikoiltaan.

- Lyhyt kompakti muoto sopii ahtaisiin paikkoihin
- Ergonominen kaksikomponenttinen Kraftform-kahva tarkkaan työhön
- Terät, joilla on Weran bits-tekniikan edut
- Kuusikantainen kierimisenesto estää työkalua vierimästä pois
- Take it easy -värikoodausjärjestelmä: Värikoodit profiiliin ja koon mukaan

Stubby Set 1 -ruuvitalttasarja



Code		EAN		
05008870001		212337		1
		335 Stubby		
		1x 0,6x3,5x24,5; 1x 0,8x4,0x24,5; 1x 1,0x5,5x24,5		
		350 PH Stubby		
		1x PH 1x25; 1x PH 2x25		

Stubby Set 2 -ruuvitalttasarja

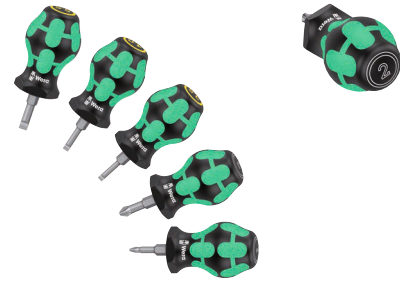

Code		EAN		
05008871001		212344		1
		335 Stubby		
		1x 0,6x3,5x24,5; 1x 0,8x4,0x24,5; 1x 1,0x5,5x24,5		
		355 PZ Stubby		
		1x PZ 1x25; 1x PZ 2x25		

Stubby Set 3 -ruuvitalttasarja

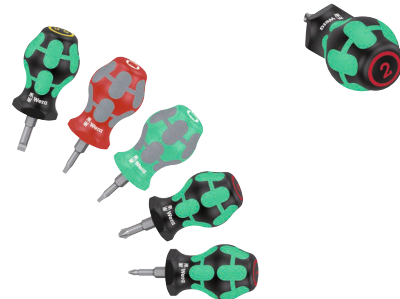

Code		EAN		
05008872001		214096		1
		350 PH Stubby		
		1x PH 1x25; 1x PH 2x25		
		335 Stubby		
		1x 1,0x5,5x24,5		
		368 Stubby		
		1x # 01x25; 1x # 02x25		

Stubby Set TX 1 TORX® -ruuvitalttasarja

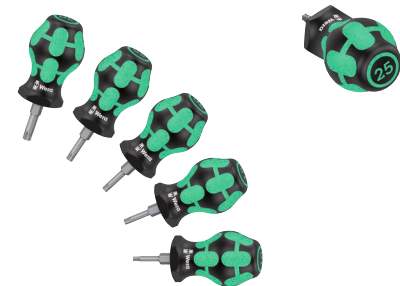

Code		EAN		
05008876001		212351		1
		367 TORX® Stubby		
		1x TX 10x25; 1x TX 15x25; 1x TX 20x25; 1x TX 25x25; 1x TX 30x25		

Bicycle Big Pack 1



Code	EAN		
05004190001	220745		1
		354 Hex-Plus 1x 2,0x75; 1x 2,5x75	
		454 HF 1x 3x100; 1x 4x150; 1x 5x150; 1x 6x200; 1x 8x200	
		367 TORX® 1x TX 10x80	
		467 TORX® HF 1x TX 20x100; 1x TX 25x200	
		932 A 1x 1,0x5,5x100; 1x 1,2x7,0x125	
		350 PH 1x PH 1x80; 1x PH 2x100	

1267 A TORX® -lippuvain

Weran laadukas lippuvain sisä TORX® ruuveille. Suurien vääntömomenttien siirto pienillä ruuveilla. Soveltuu erityisesti kääntöteräpalojen vaihtamiseen. BlackLaser-pintakäsittely tarjoaa erinomaisen pintasuojan, myös korroosiota vastaan, ja pidentää käyttöikä. Monikomponenttikahva takaa erityisen hyvän otteen.

- TORX® lippuvain TORX® ruuveille
- Monikomponenttikahva
- Pyöreä BlackLaser-terä takaa erinomaisen pintasuojan ja pitkän käyttöiän.
- Korkea korroosiosuoja
- Suurien vääntömomenttien siirto pienillä ruuveilla

1267 A TORX® -lippuvain



Code	EAN						
05026350001	093516	TX 6	33	62,0	3,0	1 19/64"	10
05026351001	093523	TX 7	33	62,0	3,0	1 19/64"	10
05026352001	093530	TX 8	40	69,0	3,0	1 37/64"	10
05026353001	093547	TX 9	40	69,0	3,0	1 37/64"	10
05026354001	093554	TX 10	40	69,0	3,0	1 37/64"	10

1267 A TORX PLUS® -lippuvain



Code	EAN						
05026360001	093561	6 IP	33	62,0	3,0	1 19/64"	10
05026361001	093578	7 IP	33	62,0	3,0	1 19/64"	10
05026363001	093608	9 IP	40	69,0	3,0	1 37/64"	10

1267 B TORX® -yhdistelmälippuvain

Laadukas Weran lippuvain yhdistelmäprofiililla TORX- ja kuusiokoloruuveille. Suurien vääntömomenttien siirto pienillä ruuveilla. Soveltuu erityisesti kääntöteräpalojen vaihtamiseen. BlackLaser-pintakäsittely tarjoaa erinomaisen pintasuojan, myös korroosiota vastaan, ja pidentää käyttöikä. Monikomponenttikahva takaa erityisen hyvän otteen.

1267 B TORX® -yhdistelmälippuvain



Code	EAN						
05026372001	093639	TX 15	3,5	47	86,0	1 27/32"	10
05026373001	093707	TX 15	4	47	86,0	1 27/32"	10
05026374001	093646	TX 20	4	47	86,0	1 27/32"	10

1267 B TORX PLUS® -yhdistelmälippuvain



Code	EAN						
05026382001	093677	15 IP	3,5	47	86,0	1 27/32"	10

9500 Magnetointilaite SB

Weran magnetointilaite työkalun magnetointiin ja magnetoinnin poistoon. Magnetoinnin avulla ruuvi pysyy varmasti terässä kiinni.

- Magnetointi ja magnetoinnin poisto työkalujen kärjistä
- Magnetoivi vetämällä työkalun kärkeä positiivista puolta pitkin
- Kun haluat poistaa magnetoinnin, vedä työkalun kärkeä negatiivista sivua pitkin.

9500 Magnetointilaite SB



	EAN						
							
Code	4013288	mm					
05033404001	219589	64,6					1

1427 Purasin



	EAN						
							
Code	4013288	mm	mm				
05027405001	019998	105	92	4 3/16"			5

1428 Neliökärkinen purasin



	EAN						
							
Code		mm	mm				
05027455001	020000	107	92	4 9/32"			5

9611 Magneettilista enintään 9 Kraftform-ruuvitaltalle, tyhjä

- Listassa olevat kiinnittimet varmistavat työkalujen täydellisen paikallaan pysymisen
- Lista pysyy vahvan magneetin ansiosta varmasti metallipinnoilla. Vaihtoehtoisesti lista voidaan myös ruuvata kiinni seinään

9611 Magneettilista enintään 9 Kraftform-ruuvitaltalle, tyhjä



	EAN						
							
Code	4013288	mm	mm				
05136414001	230690	30,0	400,0				1

Teline Kraftform Micro -ruuvitaltoille



							
		mm	mm				
05134002001	100047	190,0	80				1

Teline Kraftform-ruuvitaltoille



	EAN						
							
Code	4013288	mm	mm				
05134001001	100030	190,0	50,0				1

Bicycle Set 13

2-osainen rengasrautasarja liikkuvaan työhön tai kiinteisiin työpisteisiin. Molemmat rengasraudat on valmistettu lasikuituvahvistetusta muovista: rengasrauta 9502, jossa on bits-kärkien kiinnitys ja joka sopii myös Presta-venttiin kiinnitykseen, sekä rengasrauta 9503, jossa on venttiin uloskiertäjä.

Muovisten lasikuituvahvisteisten rengasrautojen avulla renkaat voidaan vivuta vanteelta turvallisesti vannetta vahingoittamatta.

- 2 rengasrauta (9502 + 9503), lasikuituvahvisteista muovia
- Renkaan vipuaminen vanteelta turvallisesti vannetta vahingoittamatta
- Rengasraudassa 9502 oleva 1/4" kuusiokantakiinnitys mahdollistaa Presta-venttiilien kiinnittämisen ja 1/4" bits-kärjen käytön.
- Rengasrauta 9503, jossa venttiin uloskiertäjä ja ilmanpoistin

Bicycle Set 13



Code	EAN			
	4013288			
05004184001	220585	9502	1x 105,0	5
		9503	1x 105,0	

Bicycle Set 15

Erittäin kompakti ja kevyt polkupyörä työkalu, jossa on kaksi 4-in-1 bits-kärkeä ja kolme rengasrauta. Yhdellä ainoalla bits-kärjellä käytössäsi on neljää erilaista ruuviprofiilia. Merkittävä painonsäästö, yli 50 %. Suuren tilansäästön ansiosta polkupyöräsarja 15 soveltuu erittäin hyvin liikkuvaan käyttöön. Suurten profiilien käyttö mahdollistetaan pienempien profiilien jousitetulla kiinnityksellä. Bits-kärjellä on 1/4" kuusiokantavääntiö (Wera-liitäntäsarja 1) ja sitä voidaan siksi käyttää myös esimerkiksi bits-räikkien ja Rapidaptor-kärkipitimmellä varustettujen ruuvialttakahvojen kanssa.

Rengasraudassa 9504 on 1/4"-kiinnitys 1/4" bits-kärjen kiinnitystä varten. Kun molemmat rengasraudat 9504 on kytketty päällekkäin, 4-in-1 bits-kärki voidaan asettaa rengasraudan kärkipitimeen, jolloin rengasraudoista tulee ruuvaustyökalu. Rengasraudassa 9505 on sekä venttiin uloskiertäjä että ilmanpoistaja. Rengasraudat ja 4-in-1 bits-kärjet voidaan kiinnittää toisiinsa, jolloin kokonaisuus on todella kompakti eikä mitään pääse hukkumaan.

Bicycle Set 15



Code	EAN			
	4013288			
05004182001	222190	9504	2x 105,0	1
		9505	1x 105,0	
		9506	1x 3,0; 4,0; 5,0; 6,0x37	
		9507	1x 2,5; 5,0; 6,0; TX 25x37	

Krafftform Micro - Sähköasentajan ruuvitaltta

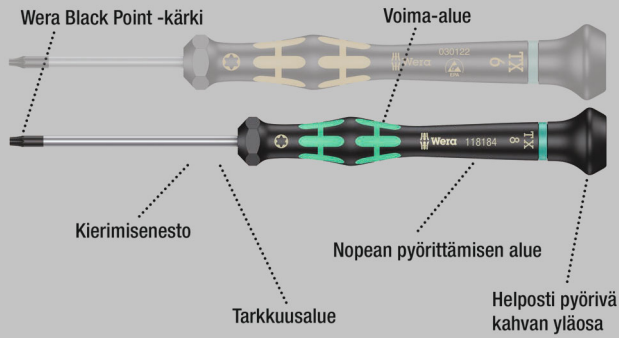

Laadukas Wera Micro -ruuvitaltta hienomekaanisiin ruuviliitännöihin. Nopea pyörittäminen on mahdollista, koska käden voi tukea pyörivään kahvan päähän ja koska pyörivän suojuksen alla on nopean pyörittämisen alue. Aikaa vievää otteen vaihtamista ei tarvita. Voima-alue ja integroidut pehmeät alueet varmistavat korkeiden irrotus- ja kiristysmomenttien siirron. Tarkkuusalue oikean kääntökulman saavuttamiseen tarkoissa säätötöissä.

Weran Black Point -kärki tarjoaa erittäin suuren tarkkuuden ja optimoidun korroosiosuojan.

- Krafftform Micro -monikomponenttikahva nopeaan ja ergonomiseen ruuvaukseen
- Kierimisenestolla ja pyörivällä kahvan päällä nopeaan pyörittämiseen
- Weran Black Point -kärki tarjoaa erittäin suuren tarkkuuden ja optimoidun korroosiosuojan
- Take it easy -värikoodausjärjestelmä: Värikoodit profiilien ja koon mukaan
- Esimerkiksi sähköasentajille, optikoille, hienomekaniikoille, kultasepille tai EDV-laitteistoasentajille

2035 Elektronikka uraruuvitaltta

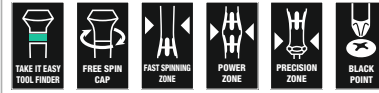

	EAN							
Code	4013288	mm	mm	mm	mm	mm		
05117990001	108418	0,16	0,8	40	97	2,0	1/32"	10
05117991001	108425	0,18	1,0	40	97	2,0	0,04"	10
05117992001	108432	0,20	1,2	40	97	2,0	0,05"	10
05118002001	031877	0,23	1,5	40	97	2,0	1/16"	10
05118003001	108456	0,23	1,5	60	97	2,0	1/16"	10
05118000001	031860	0,25	1,2	40	97	2,0	0,05"	10
05117993001	108463	0,30	1,8	40	97	2,0	0,07"	10
05118004001	031884	0,30	1,8	60	97	2,0	0,07"	10
05118017001	151704	0,30	2,0	50	97	2,0"	5/64"	10
05117997001	194824	0,35	2,5	40	97	2,5	3/32"	10
05118005001	108470	0,40	2,0	40	97	2,5	5/64"	10
05118006001	031891	0,40	2,0	60	97	2,5	5/64"	10
05118007001	108487	0,40	2,0	100	97	2,5	5/64"	10
05117994001	108494	0,40	2,5	50	97	2,5	3/32"	10
05118008001	031907	0,40	2,5	80	97	2,5	3/32"	10
05117995001	108517	0,50	3,0	50	97	3,0	1/8"	10
05118010001	031914	0,50	3,0	80	97	3,0	1/8"	10
05118012001	031921	0,60	3,5	80	97	4,0	9/64"	10
05118014001	031938	0,80	4,0	80	97	4,0	5/32"	10

2055 PZ Elektronikka ristipääruuvitaltta

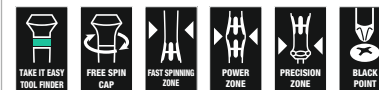

	EAN							
Code	4013288		mm	mm	mm			
05118030001	032195	PZ 0	60	97	3,0	2 3/8"		10
05118032001	032201	PZ 1	80	97	4,0	3 1/16"		10

2050 PH Elektronikka ristipääruuvitalta



	EAN	+	mm	mm	mm	mm	
Code	4013288						
05345290001 ¹⁾²⁾	164506	PH 000	40	97	1,5/2,5	1 9/16"	10
05118019001 ¹⁾²⁾	108562	PH 00	40	97	1,8/2,5	1 9/16"	10
05118020001 ¹⁾	031969	PH 00	60	97	2,5	2 3/8"	10
05118026001 ³⁾	194800	PH 0	40	97	3,0	1 9/16"	10
05118022001 ³⁾	031976	PH 0	60	97	3,0	2 3/8"	10
05118023001	108579	PH 1	60	97	4,0	2 3/8"	10
05118024001	031983	PH 1	80	97	4,0	3 1/8"	10

¹⁾Optimoitu japanilaisille PH-ruuveille

²⁾Terä on sorvattu kärjen päästä 10 mm:n pituudelta nimellismittaan

³⁾Koko 0 muutettu standardin JCIS 0 (Japanese Camera Industrial Standard) mukaiseksi

2067 Elektronikka TORX® HF -ruuvitalta, jossa pitotoiminto

- Pitotoiminnolla TORX® ruuveille

2067 Elektronikka TORX® HF -ruuvitalta, jossa pitotoiminto



	EAN	+	mm	mm	mm	mm	
Code	4013288						
05118180001	108623	TX 4	40	97	2,5	1 9/16"	5
05118181001	108630	TX 5	40	97	3,0	1 9/16"	5
05118182001	108647	TX 6	40	97	3,0	1 9/16"	5
05118183001	108654	TX 7	60	97	3,0	2 3/8"	5
05118184001	108661	TX 8	60	97	3,0	2 3/8"	5
05118185001	108678	TX 9	60	97	4,0	2 3/8"	5
05118186001	108685	TX 10	60	97	4,0	2 3/8"	5

2067 Elektronikka TORX® ruuvitalta



	EAN	+	mm	mm	mm	mm	
Code	4013288						
05118035001	108593	TX 1	40	97	2,0	1 9/16"	5
05118036001	108609	TX 2	40	97	2,0	1 9/16"	5
05118037001	108616	TX 3	40	97	2,0	1 9/16"	5
05118039001	040084	TX 4	40	97	2,5	1 9/16"	5
05118040001	032218	TX 5	40	97	3,0	1 9/16"	5
05118042001	032225	TX 6	40	97	3,0	1 9/16"	5

2067 Elektronikka TORX® BO -ruuvitalta



	EAN	+	mm	mm	mm	mm	
Code	4013288						
05118044001	032232	TX 7	60	97	3,0	2 3/8"	5
05118046001	032249	TX 8	60	97	3,0	2 3/8"	5
05118048001	032256	TX 9	60	97	4,0	2 3/8"	5
05118050001	032263	TX 10	60	97	4,0	2 3/8"	5
05118052001	032270	TX 15	60	97	4,0	2 3/8"	5
05118054001	032287	TX 20	60	97	4,0	2 3/8"	5

2067 Elektronikka IPR TORX PLUS® -ruuvitalta



	EAN	+	mm	mm	mm	mm	
Code	4013288						
05030160001	178749	1 IPR	40	97	2,0	1 37/64"	5

¹⁾Ilman reikää

Hex-Plus - Parantaa kuusiokoloruuvien käyttöikä

Estää profiilin kulumisen (ruuvi ei pyörähdä)

Keskimääräistä pidempi käyttöikä

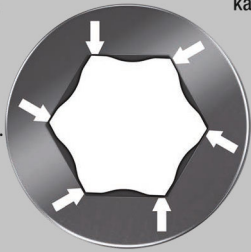

- Kraftform Micro -ruuvitalta kuusiokoloruuveille
- Hex-Plus parantaa kuusiokoloruuvien käyttöikä

2054 Elektronikka kuusiokoloruuvitalta

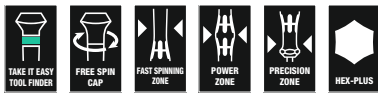

Code	EAN	⊕	⊖	⌈	⌋	⊘	⌈	⊠
Code	EAN	mm		mm	mm	mm		
05118060001	032072	0,7		40	97	3,0	1 9/16"	5
05118062001	032089	0,9		40	97	3,0	1 9/16"	5
05118064001	032096	1,3		40	97	3,0	1 9/16"	5
05118066001	032102	1,5		60	97	3,0	2 3/8"	5
05118068001	032119	2		60	97	3,0	2 3/8"	5
05118070001	032126	2,5		60	97	4,0	2 3/8"	5
05118072001	032133	3,0		60	97	4,0	2 3/8"	5
05345284001	152206	-	0,028"	40	97	3,0	1 9/16"	5
05345285001	152213	-	0,035"	40	97	3,0	1 9/16"	5
05118074001	032140	-	0,05"	40	97	3,0	1 9/16"	5
05118076001	032157	-	1/16"	60	97	3,0	2 3/8"	5
05118078001	032164	-	5/64"	60	97	3,0	2 3/8"	5
05118080001	032171	-	3/32"	60	97	4,0	2 3/8"	5
05118082001	032188	-	7/64"	60	97	4,0	2 3/8"	5
05118075001	108807	-	1/8"	60	97	4,0	2 3/8"	5

2052 Elektronikka kuusiokoloruuvitalta pallopäällä

- Pallopäätä mahdollistaa turvallisen työskentelyn myös vaikeissa asennussijainneissa

2052 Elektronikka kuusiokoloruuvitalta pallopäällä

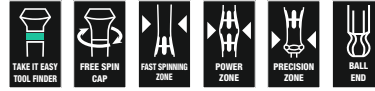

Code	EAN	⊕	⊖	⌈	⌋	⊘	⌈	⊠
Code	EAN	mm		mm	mm	mm		
05118089001	108814	1,3		60	97	3,0	2 3/8"	5
05118090001	031990	1,5		60	97	3,0	2 3/8"	5
05118092001	032003	2,0		60	97	3,0	2 3/8"	5
05118094001	032010	2,5		60	97	4,0	2 3/8"	5
05118096001	032027	3,0		60	97	4,0	2 3/8"	5
05118098001	032034	-	1/16"	60	97	3,0	2 3/8"	5
05118100001	032041	-	5/64"	60	97	3,0	2 3/8"	5
05118102001	032058	-	3/32"	60	97	3,0	2 3/8"	5
05118106001	110954	-	7/64"	60	97	4,0	2 3/8"	5
05118103001	108821	-	1/8"	60	97	4,0	2 3/8"	5

2072 Kraftform Micro -ruuvitalta Microstix® ruuveille



Code	EAN	⊕	⌈	⌋	⊘	⌈	⊠
Code	EAN	m	mm	mm	mm		
05118145001	194817	m	40	97	2,5	1 9/16"	5

2069 Elektroniikka hylsyruuvitaltta



	EAN							
Code	4013288	mm		mm	mm	mm		
05118108001	108852	1,5		60	97	5,7	2 3/8"	5
05118109001	108869	1,8		60	97	5,7	2 3/8"	5
05118110001	032300	2,0		60	97	5,7	2 3/8"	5
05118112001	032317	2,5		60	97	5,7	2 3/8"	5
05118114001	032324	3,0		60	97	5,7	2 3/8"	5
05118116001	032331	3,2		60	97	5,7	2 3/8"	5
05118118001	032348	3,5		60	97	5,7	2 3/8"	5
05118120001	032355	4,0		60	97	5,7	2 3/8"	5
05118122001	032362	4,5		60	97	6,4	2 3/8"	5
05118124001	032379	5,0		60	97	7,0	2 3/8"	5
05118126001	032386	5,5		60	97	7,8	2 3/8"	5
05345281001	150189	6,0		60	97	8,5	2 3/8"	5
05118128001	032393	-	3/32"	60	97	5,7	2 3/8"	5
05118130001	032409	-	7/64"	60	97	5,7	2 3/8"	5
05118132001	032416	-	1/8"	60	97	5,7	2 3/8"	5
05118134001	032423	-	9/64"	60	97	5,7	2 3/8"	5
05118136001	032430	-	5/32"	60	97	5,7	2 3/8"	5
05118135001	110596	-	3/16"	60	97	6,6	2 3/8"	5
05118137001	112019	-	7/32"	60	97	7,8	2 3/8"	5
05345282001	150196	-	1/4"	60	97	9,0	2 3/8"	5

1429 Komponenttinostin

- Komponenttinostin tiukasti kiinni olevien komponenttien poistamiseen piirilevytä irti juottamisen jälkeen

1429 Komponenttinostin



	EAN					
Code	4013288	mm	mm	mm	mm	
05027456001	112187	1,0	3,5	50	97	10

1013 Kraftform Micro Bits -ruuvitalttakahva

Kraftform Micro -kahva, jossa ergonominen Kraftform-kahva mukavaan ja väsyttämättömään työskentelyyn. Kierimisenesto estää työkalua vierimästä pois paikoiltaan.

Sopii 4 mm:n bits-kärjille, joissa on Halfmoon-kiinnitys, sekä bits-kärjille, joissa on 4 mm:n HIOS-kiinnitys. Ihanteellinen käytettäväksi älypuhelimissa, matkapuhelimissa, kameroissa, elektronisissa laitteissa, hammaslaboratorioissa ja hammashoitoloissa.

- Kraftform Micro -bits-ruuvitalttakahva
- Kraftform Micro -monikomponenttikahva, jossa kierimisenesto ja pyörivä kahvan pää
- Sopii 4 mm:n bits-kärjille, joissa on Halfmoon-kiinnitys, sekä bits-kärjille, joissa on 4 mm:n HIOS-kiinnitys
- Käyttö esimerkiksi älypuhelimissa, matkapuhelimissa, kameroissa ja elektroniikkalaitteissa

1013 Kraftform Micro Bits -ruuvitalttakahva



	EAN				
Code	4013288	mm	mm		
05051276001	183699	23	97	29/32"	1

Kraftform Micro Big Pack 1 Elektronikka ruuvitalttasarja
Setissä Wera Micro -ruuvitaltta hienomekaanisiin ruuviliitäntöihin. Nopea pyörittäminen on mahdollista, koska käden voi tukea pyörivään kahvan päähän ja koska pyörivän suojuksen alla on nopean pyörittämisen alue.

Aikaa vievää otteen vaihtamista ei tarvita. Varastointi ja kuljetus tukevassa kotelossa, minkä ansiosta työkalu on aina saatavilla.

Take it easy -värikoodausjärjestelmä: Värikoodit profiilien ja kokojen mukaan.

- 25-osainen Kraftform Micro -ruuvitalttasarja vankassa ja kompaktissa rullataskussa
- Kraftform Micro -monikomponenttikahva nopeaan ja ergonomiseen työskentelyyn
- Työkalut kierimisenestolla ja pyörivällä kahvan päällä nopeaan pyörittämiseen
- Weran Black Point -kärki tarjoaa erittäin suuren tarkkuuden ja optimoidun korroosiosuojan
- Take it easy -värikoodausjärjestelmä: Värikoodit profiilien ja koon mukaan
- Sopii esimerkiksi elektronikkatöihin, optikoille, hienomekaanikoille, kultasepille tai EDV-laitteistoasentajille

Kraftform Micro Big Pack 1 Elektronikka ruuvitalttasarja



Code	EAN		
0513400001	4013288 209580		1
		2050 PH Micro 1x PH 000x40 ^{1) 2)} ; 1x PH 00x40 ^{1) 2)} ; 1x PH 0x40 ³⁾	
		2067 TORX® 1x TX 5x40; 1x TX 6x40	
		2067 TORX® HF 1x TX 5x40; 1x TX 6x40; 1x TX 7x60; 1x TX 8x60; 1x TX 10x60	
		2067 TORX PLUS® IPR Micro 1x 1 IPRx40	
		2054 Micro 1x 0,9x40; 1x 1,3x40; 1x 1,5x60; 1x 2x60	
		2035 Micro 1x 0,23x1,5x40; 1x 0,30x1,8x60; 1x 0,35x2,5x40; 1x 0,40x2,0x60; 1x 0,50x3,0x80	
		2069 Micro 1x 4,0x60; 1x 5,5x60	
		2072 1x mx40	
		1429 1x 1,0x3,5x50	
		K240 1x 50,0x240,0	

¹⁾Optimoitu japanilaisille PH-ruuveille

²⁾Terä on sorvattu kärjen päästä 10 mm:n pituudelta nimellismittaan

³⁾Koko 0 muutettu standardin JCS 0 (Japanese Camera Industrial Standard) mukaiseksi

Kraftform Micro 12 Universal 1 Elektronikka ruuvitalttasarja

- Kraftform Micro -ruuvitalttasarja vankassa laukussa

Kraftform Micro 12 Universal 1 Elektronikka ruuvitalttasarja

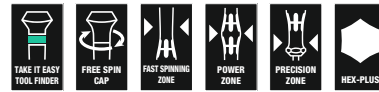

Code	EAN		
05073675001	4013288 165695		1
		2050 PH Micro 1x PH 00x60 ¹⁾ ; 1x PH 0x60 ²⁾	
		2067 TORX® HF 1x TX 5x40; 1x TX 6x40	
		2035 Micro 1x 0,23x1,5x40; 1x 0,30x1,8x60; 1x 0,40x2,0x60; 1x 0,40x2,5x80; 1x 0,50x3,0x80	
		2054 Micro 1x 0,9x40; 1x 1,5x60; 1x 2x60	

¹⁾Optimoitu japanilaisille PH-ruuveille

²⁾Koko 0 muutettu standardin JCS 0 (Japanese Camera Industrial Standard) mukaiseksi

Kraftform Micro 12 Electronics 1 Elektroniikka ruuvitalttasarja

- Kraftform Micro -ruuvitaltta ura-, Phillips ristipää-, TORX® B0, Hex-, IPR- ja Microstix® ruuveille sekä komponenttinostin

Kraftform Micro 12 Electronics 1 Elektroniikka ruuvitalttasarja



Code	EAN		
05073677001	194831		1
		+	2050 PH Micro 1x PH 000x40 ^{1) 2)} ; 1x PH 00x40 ^{1) 2)} ; 1x PH 0x40 ³⁾
		⊕	2067 TORX® B0 Micro 1x TX 8x60; 1x TX 10x60
		⊕	2067 TORX PLUS® IPR Micro 1x 1 IPRx40
		⊖	2035 Micro 1x 0,23x1,5x40; 1x 0,35x2,5x40
		⊙	2069 Micro 1x 2,5x60; 1x 3,0x60
		⊕	2072 1x mx40
		⊙	1429 1x 1,0x3,5x50

¹⁾Optimoitu japanilaisille PH-ruuveille

²⁾Terä on sorvattu kärjen päästä 10 mm:n pituudelta nimellismittaan

³⁾Koko 0 muutettu standardin JCIS 0 (Japanese Camera Industrial Standard) mukaiseksi

Kraftform Kompakt Micro 11 Electronics 1

Kraftform Kompakt Micro -setti hienomekaanisiin käyttökohteisiin. Sopii 4 mm:n bits-kärjille, joissa on Halfmoon-kiinnitys (Wera-sarja 9), sekä bits-kärjille, joissa on 4 mm:n HIOS-kiinnitys (Wera-sarja 21). Kahva-/vaihtoteräjärjestelmä salamannopeaan terän vaihtoon. Kraftform Micro -kahva, jossa pyörivä kahvan pää ja nopean pyörittämisen alue.

Aikaa vievää otteen vaihtamista ei tarvita. Voima-alue ja integroidut pehmeät alueet varmistavat korkeiden irrotus- ja kirstystymomenttien siirron. Suoraan terän yläpuolella oleva tarkkuusalue oikean kääntökulman saavuttamiseen säätötoissa. Mukana 10 bits-kärkeä käsi- ja konekäyttöiseen ruuvaukseen. Salamannopea bits-kärkien kiinnitys: työnnä bits-kärki yksinkertaisesti kiinnitykseen, bits-kärki lukittuu automaattisesti ja pysyy varmasti paikoillaan.

Kun haluat vaihtaa bits-kärjen, työnnä lukitusrengasta eteenpäin ja poista bits-kärki. Vapaasti pyörivä otepinta helpottaa työkalun ohjausta ruuvauksen aikana.

Kraftform Kompakt Micro 11 Electronics 1



Code	EAN		
05073676001	194848		1
		⊕	1013 Kraftform Micro 1x 97
		+	851/9 C 1x PH 000x44 ¹⁾ ; 1x PH 00x44 ¹⁾ ; 1x PH 0x44 ²⁾
		⊕	867/9 C TORX® 1x TX 8x44
		⊕	867/9 C TORX PLUS® 1x 3 IPx44
		⊕	867/9 IPR TORX® PLUS 1x 1 IPRx44
		⊖	800/9 C 1x 0,35x2,5x44
		⊕	872/9 1x mx44
		⊙	869/9 1x 2,5x44,0; 1x 3,0x44,0

¹⁾Optimoitu japanilaisille PH-ruuveille

²⁾Koko 0 muutettu standardin JCIS 0 (Japanese Camera Industrial Standard) mukaiseksi

Kraftform Kompakt Micro 11 Universal 1



Code	EAN		
05135938001	4013288 178343		1
		1013 Kraftform Micro 1x 97	
		851/9 C 1x PH 00x44 ¹⁾ ; 1x PH 0x44 ²⁾ ; 1x PH 1x44 ¹⁾	
		840/9 C 1x 1,5x44; 1x 2,0x44	
		800/9 C 1x 0,23x1,5x44; 1x 0,40x2,0x44; 1x 0,50x3,0x44	
		867/9 C TORX® 1x TX 5x44; 1x TX 6x44	

¹⁾Optimoitu japanilaisille PH-ruuveille

²⁾Koko 0 muutettu standardin JCIS 0 (Japanese Camera Industrial Standard) mukaiseksi

2035/6 A Elektronikka ruuvitalttasarja + teline

- Käytännöllinen muoviteline

2035/6 A Elektronikka ruuvitalttasarja + teline



Code	EAN		
05118150001	4013288 031945		1
		2050 PH Micro 1x PH 00x60 ¹⁾ ; 1x PH 0x60 ²⁾	
		2035 Micro 1x 0,30x1,8x60; 1x 0,40x2,0x60; 1x 0,40x2,5x80; 1x 0,50x3,0x80	

¹⁾Optimoitu japanilaisille PH-ruuveille

²⁾Koko 0 muutettu standardin JCIS 0 (Japanese Camera Industrial Standard) mukaiseksi

2035/6 B Elektronikka ruuvitalttasarja + teline

- Käytännöllinen muoviteline

2035/6 B Elektronikka ruuvitalttasarja + teline

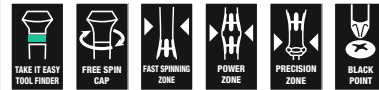

Code	EAN		
05118152001	4013288 031952		1
		2050 PH Micro 1x PH 0x60 ¹⁾ ; 1x PH 1x80	
		2035 Micro 1x 0,40x2,5x80; 1x 0,50x3,0x80; 1x 0,60x3,5x80; 1x 0,80x4,0x80	

¹⁾Koko 0 muutettu standardin JCIS 0 (Japanese Camera Industrial Standard) mukaiseksi

2050/6 Elektronikka ruuvitalttasarja + teline

- Kraftform Micro -ruuvitalta uraruuveille, Phillips-ristipääruuveille, IPR-ja Microstix® ruuveille
- Käytännöllinen muoviteline

2050/6 Elektronikka ruuvitalttasarja + teline



Code	EAN		
05030181001	4013288 194794		1
		2050 PH Micro 1x PH 000x40 ¹⁾ ²⁾ ; 1x PH 00x40 ¹⁾ ²⁾ ; 1x PH 0x40 ³⁾	
		2067 TORX PLUS® IPR Micro 1x 1 IPRx40	
		2072 1x mx40	
		2035 Micro 1x 0,35x2,5x40	

¹⁾Optimoitu japanilaisille PH-ruuveille

²⁾Terä on sorvattu kärjen päästä 10 mm:n pituudelta nimellismitaan

³⁾Koko 0 muutettu standardin JCIS 0 (Japanese Camera Industrial Standard) mukaiseksi

2052/6 Elektronikka ruuvitalttasarja + teline

- Kraftform Micro -ruuvitaltta pallopäällä kuusiokoloruuveille

2052/6 Elektronikka ruuvitalttasarja + teline



	Code	EAN		
	05118156001	032065		1
			○ 2052 Micro 1x 1,5x60; 1x 2,0x60; 1x 2,5x60; 1x 3,0x60	
			○ 2054 Micro 1x 0,9x40; 1x 1,3x40	

2067/6 Elektronikka TORX® B0 -ruuvitalttasarja + teline

- Kraftform Micro -ruuvitalttasarja TORX® ruuveille, joissa turvatappi

2067/6 Elektronikka TORX® B0 -ruuvitalttasarja + teline



	Code	EAN		
	05118154001	032294		1
			♻️ 2067 TORX® B0 Micro 1x TX 7x60; 1x TX 8x60; 1x TX 9x60; 1x TX 10x60; 1x TX 15x60; 1x TX 20x60	

2069/6 Elektronikka ruuvitalttasarja + teline

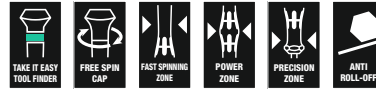

	Code	EAN		
	05118158001	032447		1
			● 2069 Micro 1x 2,0x60; 1x 2,5x60; 1x 3,0x60; 1x 3,5x60; 1x 4,0x60; 1x 5,0x60	

Sarjan 400 T-kahvat

T-kahvallinen kuusikulmainen ruuvitaltta kuusiokoloruuveille. Hex-Plus-profiilin ansiosta kontaktipinnat ruuvinkannan sisällä ovat normaalia suuremmat. Tämän ansiosta voima välittyy tasaisemmin ja ruuvinkannan tai työkalun vaurioitumiselta välttytään. Ihanteellisen kahvanmuodon ansiosta korkeatkin kiristys- ja irrotusmomentit on helppo siirtää. Kahvan ergonominen muoto sopii kädenmuotoihin hyvin, kun sormet osuvat pehmeisiin kuoppiin. Koko käsi koskettaa kahvaa, millä vältetään käden ja kahvan välisiä kitkahäviöitä.

- T-kahvallinen ruuvitaltta erityisen suurten kiristys- ja irrotusmomenttien siirtämiseen
- Ergonomisesti muotoillun kaksikomponenttisen T-kahvan sormisyvennysten ja mukavan pinnan ansiosta työtä jaksaa tehdä pitkään väsymättä ja myös voimansiirto on erinomainen.
- Take it easy -värikoodausjärjestelmä: Värikoodit profiileihin ja koon mukaan
- Lyhyt lisävarsi erittäin suurten vääntömomenttien siirtämiseen pitkän varren vipuvaikutuksen avulla

454 T-Kahva kuusikoloavain



	EAN	○	⌈	⌋	⌌	⌍	⌎	
Code	4013288	mm	mm	mm	mm	mm	mm	
05023330001	207753	2	100	12	32	65	4"	5
05023332001	207814	2,5	100	12	32	65	4"	5

454 HF T-kahvallinen kuusioruuvitaltta Hex-Plus, jossa pitotoiminto



Code	EAN	Ø	mm	mm	mm	mm	
05023334001	207838	3	100	15	38	77	5
05023338001	207883	4	100	15	38	77	5
05023339001	207876	4	150	15	38	77	5
05023340001	207890	4	200	15	38	77	5
05023342001	207913	5	100	20	49	99	5
05023343001	207920	5	150	20	49	99	5
05023344001	207937	5	200	20	49	99	5
05023346001	207951	6	100	20	49	99	5
05023347001	207968	6	150	20	49	99	5
05023348001	207975	6	200	20	49	99	5
05023350001	208002	7	200	20	49	99	5
05023351001	208019	8	100	20	49	99	5
05023352001	208026	8	150	20	49	99	5
05023353001	208033	8	200	20	49	99	5
05023354001	208057	10	100	20	49	99	5
05023355001	208064	10	200	20	49	99	5

454 Imperial T-kahvallinen kuusioruuvitaltta Hex-Plus, tuumainen



Code	EAN	Ø	mm	mm	mm	mm	
05023356001	214133	5/64"	150	12	32	65	5
05023357001	208071	3/32"	150	12	32	65	5
05023358001	208088	7/64"	150	12	32	65	5

454 HF T-kahvallinen kuusioruuvitaltta Hex-Plus, jossa pitotoiminto, tuumainen

- Pitkän varren pitotoiminto varmistaa ruuvien hyvän pidon työkalussa

454 HF T-kahvallinen kuusioruuvitaltta Hex-Plus, jossa pitotoiminto, tuumainen



Code	EAN	Ø	mm	mm	mm	mm	
05023359001	208095	1/8"	150	15	38	77	5
05023360001	208101	9/64"	150	15	38	77	5
05023361001	208118	5/32"	150	15	38	77	5
05023362001	208125	3/16"	150	20	49	99	5
05023363001	208132	7/32"	150	20	49	99	5
05023364001	208149	1/4"	150	15	49	99	5
05023365001	208156	5/16"	150	20	49	99	5
05023366001	208163	3/8"	150	20	49	99	5

467 TORX® HF T-kahvallinen ruuvitaltta, jossa pitotoiminto

- Pitkän varren pitotoiminto varmistaa ruuvien hyvän pidon työkalussa

467 TORX® HF T-kahvallinen ruuvitaltta, jossa pitotoiminto



Code	EAN	Ø	mm	mm	mm	mm	mm	
05023367001	208217	TX 6	100	12	32	65	3,0	5
05023368001	208224	TX 7	100	12	32	65	3,0	5
05023369001	208231	TX 8	100	12	32	65	3,5	5
05023370001	208248	TX 9	100	12	32	65	3,5	5
05023371001	208255	TX 10	100	12	32	65	4,0	5
05023372001	208262	TX 15	100	15	38	77	4,0	5
05023373001	208279	TX 20	100	15	38	77	4,5	5
05023374001	208286	TX 20	200	15	38	77	4,5	5
05023375001	208293	TX 25	100	15	38	77	5,0	5
05023376001	208309	TX 25	200	15	38	77	5,0	5
05023377001	208316	TX 27	200	20	49	99	6,0	5
05023378001	208323	TX 30	200	20	49	99	6,0	5
05023379001	208330	TX 40	200	20	49	99	8,0	5
05023380001	208347	TX 45	200	20	49	99	9,0	5

495 T-kahvallinen hylsyruuvitaltta

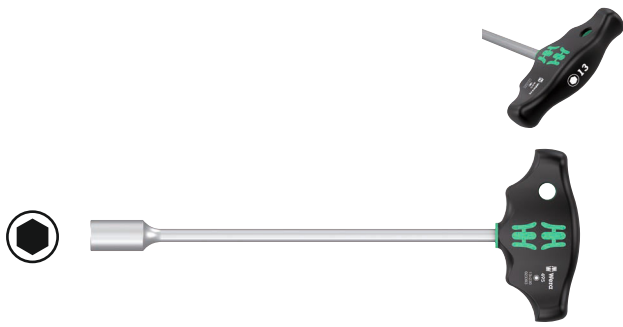

Code	EAN	Ø	mm	mm	mm	mm	mm	mm
05023381001	208354	5	230	38	77	9"		5
05023382001	208361	5,5	230	38	77	9"		5
05023383001	208378	6	230	38	77	9"		5
05023384001	208385	7	230	49	99	9"		5
05023385001	208392	8	230	49	99	9"		5
05023386001	208408	9	230	49	99	9"		5
05023387001	208415	10	230	49	99	9"		5
05023389001	208439	11	230	49	99	9"		5
05023391001	208477	12	230	49	99	9"		5
05023393001	208491	13	230	49	99	9"		5

Rapidaptor – Kompakti ja uskomattoman monipuolinen

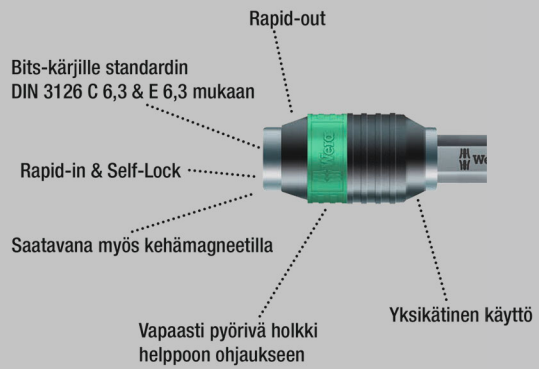

Ergonomisesti muotoillun kaksikomponentti-T-kahvan sormisyvennyksen ja mukavan pinnan ansiosta työtä jaksaa tehdä pitkään väsymättä ja myös voimansiirto on erinomainen.

Sopii bits-kärjille, joissa on 1/4" kuusiokantakiinnitys standardien DIN ISO 1173-C 6,3 ja E 6,3 mukaan. Bits-kärkien vaihto käy salamannopeasti Rapidaptor-tekniikalla.

- T-kahvallinen ruuvitaltta erityisen suurten kiristys- ja irrotusmomenttien siirtämiseen
- Ergonomisesti muotoillun kaksikomponenttisen T-kahvan sormisyvennyksen ja mukavan pinnan ansiosta työtä jaksaa tehdä pitkään väsymättä ja myös voimansiirto on erinomainen.
- Bits-kärkien vaihto käy salamannopeasti Rapidaptor-tekniikalla.
- Bits-kärkipitimen magneettinen malli helpottaa ruuvien asettamista
- Sopii bits-kärjille, joissa on 1/4" kuusiokantakiinnitys standardien DIN ISO 1173-C 6,3 ja E 6,3 mukaa

416 R T-kahva Rapidaptor -pidin



Code	EAN	Ø	mm	mm	mm	mm	mm
05023404001	214157	1/4"	45	44	99	1 25/32"	2

416 RA T-kahva Rapidaptor-kärkipitimellä ja räikkätoiminnolla

Integroitu räikkä, jossa on hieno hammastus (80-hammasta / palautuskulma 4.5°) yksinkertaistaa ja nopeuttaa ruuvaamista ilman työlästä uudelleen asettamista. Täysin kahvaan upotettu räikkämekanismi takaa erittäin kätevän ja miellyttävän työskentelyn. Varustettu suunnanvaihtovivulla, jonka avulla räikän suunnan vaihto onnistuu yhdellä kädellä.

Kahvan ergonominen muoto sopii kädenmuotoihin hyvin, kun sormet osuvat tukevasti pehmeisiin syvennyksiin. Koko käsi koskettaa kahvaa, jolloin vältetään käden ja kahvan välisiä kitkahäviöitä. Bits-kärkipidin bits-kärjille, joissa on 1/4" kuusiokantaväntiö standardien DIN ISO 1173-C 6,3 ja E 6,3 mukaan. Bits-kärkien vaihto käy salamannopeasti Rapidaptor-teknikalla.

- Hienolla hammastuksella varustettu integroitu räikkä takaa nopean ja turvallisen työskentelyn
- Suunnanvaihtovipu helppoon suunvanvaihtoon oikealle/vasemmalle
- Kätevä työskentely kokonaan kahvaan upotetun räikkämekaniikan ansiosta
- Ergonomisesti muotoillun kaksikomponenttisen T-kahvan sormisyvennysten ja mukavan pinnan ansiosta työtä jaksaa tehdä pitkään väsymättä ja myös voimansiirto on erinomainen
- Vapaasti pyörivä otepinta nopeaan työskentelyyn
- Rapidaptor-kärkipidin, jonka vapaasti pyörivä otepinta takaa salamannopeat bits-kärkien vaihdot ja nopean työskentelyn
- Sopii bits-kärjille, joissa on 1/4" kuusiokantakiinnitys standardien DIN ISO 1173-C 6,3 ja E 6,3 mukaan

416 RA T-kahva Rapidaptor-kärkipitimellä ja räikkätoiminnolla



Code	EAN	□	↑	↑	↑	↑	↑	↑
05023461001	222824	1/4"	45	44	99	1 25/32"		2

411 A RA T-kahva 1/4" hylsyavaimille räikkätoiminnolla

Integroitu räikkä, jossa on hieno hammastus (80-hammasta / palautuskulma 4.5°) yksinkertaistaa ja nopeuttaa ruuvaamista ilman työlästä uudelleen asettamista.

Täysin kahvaan upotettu räikkämekanismi takaa erittäin kätevän ja miellyttävän työskentelyn. Varustettu suunnanvaihtovivulla, jonka avulla räikän suunnan vaihto onnistuu yhdellä kädellä.

Kahvan ergonominen muoto sopii kädenmuotoihin hyvin, kun sormet osuvat tukevasti pehmeisiin syvennyksiin.

Koko käsi koskettaa kahvaa, jolloin vältetään käden ja kahvan välisiä kitkahäviöitä. 1/4"-hylsykiinnitys turvallisella lukituksella.

- Hienolla hammastuksella varustettu integroitu räikkä takaa nopean ja turvallisen työskentelyn
- Suunnanvaihtovipu helppoon suunvanvaihtoon oikealle/vasemmalle
- Kätevä työskentely kokonaan kahvaan upotetun räikkämekaniikan ansiosta
- Ergonomisesti muotoillun kaksikomponenttisen T-kahvan sormisyvennysten ja mukavan pinnan ansiosta työtä jaksaa tehdä pitkään väsymättä ja myös voimansiirto on erinomainen
- Vapaasti pyörivä otepinta nopeaan työskentelyyn
- 1/4"-hylsykiinnitys turvallisella kuulalukituksella

411 A RA T-kahva 1/4" hylsyavaimille räikkätoiminnolla

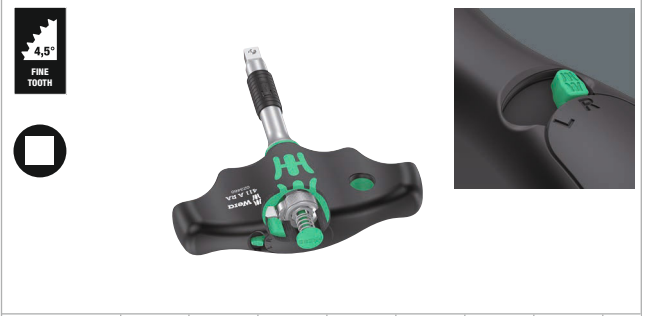

Code	EAN	□	↑	↑	↑	↑	↑	↑
05023460001	222817	1/4"	45	44	99	1 25/32"		2

454/7 HF Set 1 -ruuvitalttasarja, T-kahvalliset ruuvitaltat Hex-Plus, joissa pitotoiminto

- Pitkän varren pitotoiminto varmistaa ruuvin hyvän pidon työkalussa

454/7 HF Set 1 -ruuvitalttasarja, T-kahvalliset ruuvitaltat Hex-Plus, joissa pitotoiminto



Code	EAN		
05023450001	214829		1
		○ 454 1x 2,5x100	
		○ 454 HF 1x 3x100; 1x 4x100; 1x 5x150; 1x 6x150; 1x 8x200; 1x 10x200	
		Rack 2x 190,0x50,0	

454/7 HF Set 2 -ruuvitalttasarja, T-kahvalliset Hex-Plus-ruuvitaltat, joissa pitotoiminto

- T-kahvallinen ruuvitalta erityisen suurten kiristys- ja irrotusmomenttien siirtämiseen
- Ergonomisesti muotoillun kaksikomponenttisen T-kahvan sormisyvennysten ja mukavan pinnan ansiosta työtä jaksaa tehdä pitkään väsymättä ja myös voimansiirto on erinomainen
- Take it easy -värikoodausjärjestelmä: Värikoodit profiilien ja koon mukaan
- Lyhyt lisävarsi erittäin suurten vääntömomenttien siirtämiseen pitkän varren vipuvaikutuksen avulla
- Pitkän varren pitotoiminto pitää ruuvin varmasti kiinni työkalussa
- Sisältää metallitelineen; teline voidaan asettaa pöydälle tai ripustaa työkaluseinälle

454/7 HF Set 2 -ruuvitalttasarja, T-kahvalliset Hex-Plus-ruuvitaltat, joissa pitotoiminto



Code	EAN		
05023453001	221742		1
		○ 454 1x 2,5x100	
		○ 454 HF 1x 3x100; 1x 4x100; 1x 5x150; 1x 6x150; 1x 8x200; 1x 10x200	
		9604 1x 214,0x78,0	

454/10 HF Set Imperial 1 -ruuvitalttasarja, T-kahvalliset ruuvitaltat Hex-Plus, joissa pitotoiminto, tuumainen

- Pitkän varren pitotoiminto varmistaa ruuvien hyvän pidon työkalussa

454/10 HF Set Imperial 1 -ruuvitalttasarja, T-kahvalliset ruuvitaltat Hex-Plus, joissa pitotoiminto, tuumainen



Code	EAN		
05023451001	4013288 214836		1
		○ 454 Imperial 1x 3/32"x150; 1x 7/64"x150	
		○ 454 Imperial HF 1x 1/8"x150; 1x 9/64"x150; 1x 5/32"x150; 1x 3/16"x150; 1x 7/32"x150; 1x 1/4"x150; 1x 5/16"x150; 1x 3/8"x150	
		Rack 2x 190,0x50,0	

454/10 HF Set Imperial 2 -ruuvitalttasarja, T-kahvalliset Hex-Plus-ruuvitaltat, joissa pitotoiminto, tuumainen

T-kahvallinen ruuvitaltta: Ihanteellisen kahvanmuodon ansiosta erityisen korkeatkin kiristys- ja irrotusmomentit on helppo siirtää. Kahvan ergonominen muoto sopii kädenmuotoihin hyvin, kun sormet osuvat tukevasti pehmeisiin kuoppiin.

Koko käsi koskettaa kahvaa, jolloin vältetään käden ja kahvan välisiä kitkahäviöitä. Pitotoiminto varmistaa kuusiokoloruuvien varman pysymisen työkalussa.

Erityispinnoite takaa hyvän korroosiosuojan ja optimaalisen sopivuuden ruuviin. Sisältää metallitelineen säilytystä varten. Teline voidaan asettaa työpöydälle tai ripustaa työkaluseinälle.

- Sisältää metallitelineen; teline voidaan asettaa pöydälle tai ripustaa työkaluseinälle

454/10 HF Set Imperial 2 -ruuvitalttasarja, T-kahvalliset Hex-Plus-ruuvitaltat, joissa pitotoiminto, tuumainen



Code	EAN		
05023454001	4013288 221735		1
		○ 454 Imperial 1x 3/32"x150; 1x 7/64"x150	
		○ 454 Imperial HF 1x 1/8"x150; 1x 9/64"x150; 1x 5/32"x150; 1x 3/16"x150; 1x 7/32"x150; 1x 1/4"x150; 1x 5/16"x150; 1x 3/8"x150	
		9605 1x 214,0x78,0	

454/5 HF LVIK Set 1 -ruuvitalttasarja, T-kahvalliset Hex-Plus -ruuvitaltat, joissa pitotoiminto

- Työkalusarja, jossa 5 T-kahvaruuvitalttaa LVI-tekniikan sovelluksiin
- Erittäin pitkät terät
- Pitkän varren pitotoiminto pitää ruuvin varmasti kiinni työkalussa

454/5 HF LVIK Set 1 -ruuvitalttasarja, T-kahvalliset Hex-Plus -ruuvitaltat, joissa pitotoiminto



Code	EAN			
05136070001	4013288			1
	228000			
		○	454 HF	
			1x 4x200; 1x 5x200; 1x 6x200; 1x 7x200; 1x 8x200	

467/7 TORX® HF Set 1 -ruuvitalttasarja, T-kahvalliset TORX® ruuvitaltat, joissa pitotoiminto

- Pitkän varren pitotoiminto varmistaa ruuvin hyvän pidon työkalussa

467/7 TORX® HF Set 1 -ruuvitalttasarja, T-kahvalliset TORX® ruuvitaltat, joissa pitotoiminto

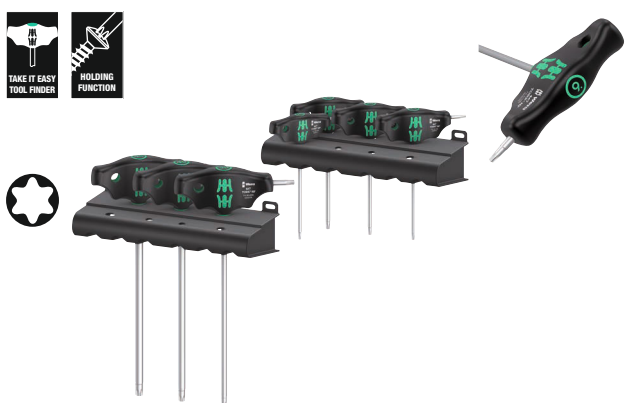

Code	EAN			
05023452001	4013288			1
	214874			
		♻️	467 TORX® HF	
			1x TX 10x100; 1x TX 15x100; 1x TX 20x100; 1x TX 25x100; 1x TX 30x200; 1x TX 40x200; 1x TX 45x200	
			Rack	
			2x 190,0x50,0	

467/7 TORX® HF Set 2 -ruuvitalttasarja, T-kahvalliset TORX®-ruuvitaltat, joissa pitotoiminto

T-kahvallinen ruuvitaltta: Ihanteellisen kahvanmuodon ansiosta erityisen korkeatkin kiristys- ja irrotusmomentit on helppo siirtää. Kahvan ergonominen muoto sopii kädenmuotoihin hyvin, kun sormet osuvat tukevasti pehmeisiin kuoppiin.

Koko käsi koskettaa kahvaa, jolloin vältetään käden ja kahvan välisiä kitkahäviöitä. Pitotoiminto varmistaa TORX® ruuvin varman pysymisen työkalussa. Erityispinnoite takaa hyvän korroosiosuojan ja optimaalisen sopivuuden ruuviin.

Sisältää metallitelineen säilytystä varten. Teline voidaan asettaa työpöydälle tai ripustaa työkaluseinälle.

- Sisältää metallitelineen; teline voidaan asettaa pöydälle tai ripustaa työkaluseinälle

467/7 TORX® HF Set 2 -ruuvitalttasarja, T-kahvalliset TORX®-ruuvitaltat, joissa pitotoiminto



Code	EAN			
05023456001	4013288			1
	221728			
		♻️	467 TORX® HF	
			1x TX 10x100; 1x TX 15x100; 1x TX 20x100; 1x TX 25x100; 1x TX 30x200; 1x TX 40x200; 1x TX 45x200	
			9606	
			1x 214,0x78,0	

Bicycle Set 6

10-osainen T-kahvallinen ruuvitaltatarja polkupyörien ruuvaamiseen: Ihanteellisen kahvan muodon ansiosta erityisen korkeatkin kiristys- ja irrotusmomentit on helppo siirtää.

Kahvan ergonominen muoto sopii kädenmuotoihin hyvin, kun sormet osuvat tukevasti pehmeisiin syvennyksiin.

Koko käsi koskettaa kahvaa, jolloin vältetään käden ja kahvan välisiä kitkahäviöitä. Pitkässä varressa oleva pitotoiminto pitää TORX®-ruuvit ja kuusiokoloruuvit (koosta 3 alkaen) tukevasti kiinni työkalussa.

Erytispinnoite takaa hyvän korroosiosuojan ja optimaalisen sopevuuden ruuviin. Lyhyt lisävarsi erittäin suurten vääntömomenttien siirtämiseen pitkän varren vipuvaikutuksen avulla. Mukana metalliteline ruuvitalttojen helppoon säilytykseen työpajalla.

- T-kahvallinen ruuvitalta erityisen suurten kiristys- ja irrotusmomenttien siirtämiseen
- Pitkän varren pitotoiminto pitää ruuvin varmasti kiinni työkalussa
- Lyhyt lisävarsi erittäin suurten vääntömomenttien siirtämiseen pitkän varren vipuvaikutuksen avulla
- Take it easy -värikoodausjärjestelmä: Värikoodit profiilien ja koon mukaan

Bicycle Set 6

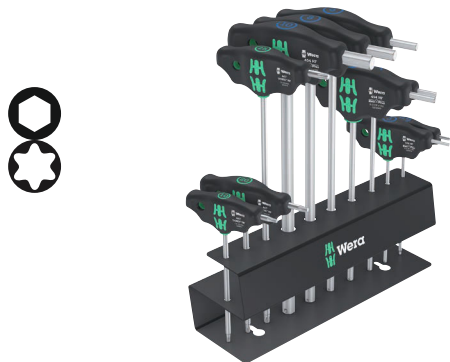

Code	EAN			
05004174001	4013288 220592			1
		○ 454 1x 2,5x100		
		○ 454 HF 1x 3x100; 1x 4x150; 1x 5x150; 1x 6x200; 1x 8x200; 1x 10x200		
		⊕ 467 TORX® HF 1x TX 10x100; 1x TX 20x100; 1x TX 25x200		

9604 Metalliteline T-kahvallisille ruuvitaltoille

Metalliteline T-kahvallisille ruuvitaltoille. Teline voidaan asettaa työpöydälle tai ripustaa työkaluseinälle.

Soveltuu jopa 7:lle Weran T-kahvalliselle kuusiokoloruuvitaltalle.

9604 Metalliteline T-kahvallisille ruuvitaltoille



	EAN	← →	↑ ↓					
Code	4013288	mm	mm					
05136424001	223418	214,0	78,0					1

9605 Metalliteline T-kahvallisille ruuvitaltoille

Metalliteline T-kahvallisille ruuvitaltoille. Teline voidaan asettaa työpöydälle tai ripustaa työkaluseinälle.

Soveltuu jopa 10:lle Weran T-kahvalliselle kuusiokoloruuvitaltalle.

9605 Metalliteline T-kahvallisille ruuvitaltoille



	EAN	← →	↑ ↓					
Code	4013288	mm	mm					
05136425001	223425	214,0	78,0					1

9606 Metalliteline T-kahvallisille ruuvitaltoille

Metalliteline T-kahvallisille ruuvitaltoille. Teline voidaan asettaa työpöydälle tai ripustaa työkaluseinälle.

Soveltuu jopa 7:lle Weran T-kahvalliselle TORX®-ruuvitalalle.

9606 Metalliteline T-kahvallisille ruuvitaltoille



	EAN							
Code	4013288	mm	mm					
05136426001	223432	214,0	78,0					1

ESD työkalut

Staattiselta sähköltä suojattu Micro-ruuvitalta. Turvallinen suoja sähköstaattista energiaa ja siihen liittyviä vaurioita vastaan. Nopea pyörittäminen on mahdollista, koska käden voi tukea pyörivään kahvan päähän ja koska pyörivän suojuksen alla on nopean pyörittämisen alue.

Aikaa vievää otteen vaihtamista ei tarvita. Voima-alue ja integroidut pehmeät alueet varmistavat korkeiden irrotus- ja kiristysmomenttien siirron. Tarkkuusalue oikean kääntökulman saavuttamiseen tarkoissa säätötoissa. Black Point -kärki tarjoaa erittäin suuren tarkkuuden ja optimoidun korroosiosuojan.

- Sähköstaattisesti suojattu työkalu, sillä sen pintavastus $\leq 10^9$ ohmia
- Kraftform Micro -monikomponenttikahva nopeaan ja ergonomiseen ruuvaukseen
- Weran Black Point -kärki tarjoaa erittäin suuren tarkkuuden ja optimoidun korroosiosuojan
- Take it easy -värikoodausjärjestelmä: Värikoodit profiilien ja koon mukaan
- Kierimisenestolla ja pyörivällä kahvan päällä nopeaan pyörittämiseen

1578 A ESD Kraftform Micro -uraruuvitalta



	EAN							
Code	4013288	mm	mm	mm	mm	mm	mm	
05030099001	215253	0,16	0,8	40	97	2,0	1/32"	5
05030101001	039040	0,23	1,5	40	97	2,0	1/16"	5
05030100001	039033	0,25	1,2	40	97	2,0	0,05"	5
05030102001	039057	0,30	1,8	60	97	2,0	0,07"	5
05030108001	194763	0,35	2,5	40	97	2,5	3/32"	5
05030103001	039064	0,40	2,0	60	97	2,5	5/64"	5
05030104001	039071	0,40	2,5	80	97	2,5	3/32"	5
05030105001	039088	0,50	3,0	80	97	3,0	1/8"	5
05030106001	039095	0,60	3,5	80	97	4,0	9/64"	5
05030107001	039101	0,80	4,0	80	97	4,0	5/32"	5

1550 PH ESD Kraftform Micro -ristipääruuvitalta



	EAN						
Code	4013288		mm	mm	mm	mm	
05030117001 ¹⁾ 2)	194725	PH 000	40	97	1,5/2,5	1 9/16"	5
05030118001 ¹⁾ 2)	194732	PH 00	40	97	1,8/2,5	1 9/16"	5
05030110001 ²⁾	039118	PH 00	60	97	1,8/2,5	2 3/8"	5
05030119001 ³⁾	194749	PH 0	40	97	3,0	1 9/16"	5
05030111001 ³⁾	039125	PH 0	60	97	3,0	2 3/8"	5
05030112001	039132	PH 1	80	97	4,0	3 1/8"	5

¹⁾Optimoitu japanilaisille PH-ruuveille

²⁾Terä on sorvattu kärjen päästä 10 mm:n pituudelta nimellismittaan

³⁾Koko 0 muutettu standardin JCIS 0 (Japanese Camera Industrial Standard) mukaiseksi

1550 PH S ESD Krafftform Micro -ruuvitalta



	EAN						
Code	4013288		mm	mm			
05030109001	215222	# 01	40	97	1 9/16"		5

1555 PZ ESD Krafftform Micro -ristipääruuvitalta



	EAN						
Code	4013288		mm	mm	mm		
05030115001	039149	PZ 0	60	97	3,0	2 3/8"	5
05030116001	039156	PZ 1	80	97	4,0	3 1/8"	5

TORX® Työkalut, joissa pitotoiminto

Puristusvoima pitää TORX®-ruuvit tiukasti paikoillaan.



1567 TORX® HF ESD Krafftform Micro -ruuvitalta, jossa pitotoiminto



	EAN						
Code	4013288		mm	mm	mm		
05030400001	183972	TX 4	40	97	2,5	1 9/16"	5
05030401001	183989	TX 5	40	97	3,0	1 9/16"	5
05030402001	183996	TX 6	40	97	3,0	1 9/16"	5
05030403001	184009	TX 7	60	97	3,0	2 3/8"	5
05030404001	184016	TX 8	60	97	3,0	2 3/8"	5
05030405001	184023	TX 9	60	97	4,0	2 3/8"	5
05030406001	184030	TX 10	60	97	4,0	2 3/8"	5

1567 TORX® ESD Krafftform Micro -ruuvitalta



	EAN						
Code	4013288		mm	mm	mm		
05030158001	215239	TX 2	40	97	2,0	1 9/16"	5
05030159001	215246	TX 3	40	97	2,0	1 9/16"	5
05030120001	039163	TX 4	40	97	2,5	1 9/16"	5
05030121001	039170	TX 5	40	97	3,0	1 9/16"	5
05030122001	039187	TX 6	40	97	3,0	1 9/16"	5

1567 TORX® BO ESD Krafftform Micro -ruuvitalta (BO = reiällinen)



	EAN						
Code	4013288		mm	mm	mm		
05030113001	219473	TX 6 BO	60	97	3,0	2 3/8"	5
05030114001	219480	TX 8 BO	60	97	3,0	2 3/8"	5

1567 IPR TORX PLUS® ESD -ruuvitalta



	EAN						
Code	4013288		mm	mm	mm		
05030135001 ¹⁾	194756	1 IPR	40	97	2,0	1 9/16"	5

¹⁾ Ilman reikää

1572 ESD Kraftform Micro -ruuvitalta Microstix® ruuveille



	EAN						
Code	4013288		mm	mm	mm		
05030080001	181169	m	40	97	2,5	1 9/16"	5
05030081001	181176	00	40	97	2,5	1 9/16"	5
05030082001	181183	F	40	97	2,5	1 9/16"	5
05030083001	181190	0	40	97	2,5	1 9/16"	5
05030084001	181206	1	40	97	2,5	1 9/16"	5

1573 Pentalobe ESD Kraftform Micro -ruuvitalta

- Kraftform Micro -ruuvitalta Pentalobe-ruuveille

1573 Pentalobe ESD Kraftform Micro -ruuvitalta



	EAN						
Code	4013288		mm	mm	mm		
05030330001	219435	PL 1,1	40	97	2,0	1 9/16"	5
05030331001	219497	PL 1,4	40	97	2,0	1 9/16"	5

1569 ESD-hylsyruuvitalta



	EAN						
Code	4013288		mm	mm	mm		
05030410001	184047	1,5	60	97	5,7	2 3/8"	5
05030411001	184054	1,8	60	97	5,7	2 3/8"	5
05030412001	184061	2,0	60	97	5,7	2 3/8"	5
05030413001	184078	2,5	60	97	5,7	2 3/8"	5
05030414001	184085	3,0	60	97	5,7	2 3/8"	5
05030415001	184092	3,2	60	97	5,7	2 3/8"	5
05030416001	184108	3,5	60	97	5,7	2 3/8"	5
05030417001	184115	4,0	60	97	5,7	2 3/8"	5
05030418001	184122	4,5	60	97	6,4	2 3/8"	5
05030150001	093486	5,0	60	97	7,0	2 3/8"	5
05030151001	093493	5,5	60	97	7,8	2 3/8"	5

1529 ESD -komponenttinostin

- Komponenttinostin tiukasti kiinni olevien komponenttien poistamiseen piirilevyltä irti juottamisen jälkeen

1529 ESD -komponenttinostin



	EAN						
Code	4013288		mm	mm	mm	mm	
05027450001	219428	1,0	3,5	50	97		10

Kraftform Micro ESD Big Pack 1 Elektroniikka ruuvitalttasarja

Staattiselta sähköltä suojattu Weran 25-osainen Micro-ruuvitalttasarja. Mukaan kuuluvat ruuviprofiilit soveltuvat erityisen hyvin käytettäväksi matkapuhelimissa, tableteissa ja kannettavissa sekä muissa tietokoneissa.

Turvallinen suoja sähköstaattista energiaa ja siihen liittyviä vaurioita vastaan. Nopea pyörittäminen on mahdollista, koska käden voi tukea pyörivään kahvan päähän ja koska pyörivän suojuksen alla on nopean pyörittämisen alue. Aikaa vievää otteen vaihtamista ei tarvita. Voima-alue ja integroidut pehmeät alueet varmistavat korkeiden irrotus- ja kiristysmomenttien siirron.

Tarkkuusalue oikean kääntökulman saavuttamiseen tarkoissa säätötöissä. Weran Black Point -kärki tarjoaa erittäin suuren tarkkuuden ja optimoidun korroosiosuojan.

Take it easy -värikoodausjärjestelmä profiilien mukaan ja kokomerkintä – tarvittavan työkalun helppoon ja nopeaan löytämiseen. Varastointi ja kuljetus tukevassa tekstiilipussissa, minkä ansiosta työkalu on aina nopeasti saatavilla.

- Mukaan kuuluvat ruuviprofiilit soveltuvat erityisen hyvin matkapuhelinten, tablettien ja kannettavien sekä muiden tietokoneiden huoltotöihin
- Varastointi ja kuljetus tukevassa tekstiilipussissa, minkä ansiosta työkalu on aina nopeasti saatavilla

Kraftform Micro ESD Big Pack 1 Elektroniikka ruuvitalttasarja



Code	EAN		
05134019001	4013288 219459		1
		+	1550 PH ESD Micro 1x PH 000x40 ^{1) 2)} ; 1x PH 00x40 ^{1) 2)} ; 1x PH 0x40 ³⁾ ; 1x PH 1x80
		+	1550 PH S ESD Micro 1x # 01x40
		*	1567 TORX® HF ESD Micro 1x TX 8x60; 1x TX 10x60
		*	1567 TORX® ESD Micro 1x TX 2x40; 1x TX 3x40; 1x TX 4x40; 1x TX 5x40; 1x TX 6x40
		*	1567 TORX® B0 ESD Micro 1x TX 6 B0x60; 1x TX 8 B0x60
		*	1567 TORX PLUS® IPR ESD 1x 1 IPRx40
		+	1572 ESD 1x mx40; 1x 00x40; 1x Fx40; 1x 0x40
		*	1573 Pentalobe ESD 1x PL 1,1x40; 1x PL 1,4x40
		●	1569 ESD 1x 3,0x60
		◐	1578 A ESD Micro 1x 0,16x0,8x40; 1x 0,23x1,5x40
		●	1529 ESD 1x 1,0x3,5x50

¹⁾ Optimoitu japanilaisille PH-ruuveille

²⁾ Terä on sorvattu kärjen päästä 10 mm:n pituudelta nimellismittaan

³⁾ Koko 0 muutettu standardin JCS 0 (Japanese Camera Industrial Standard) mukaiseksi

1578 A/6 ESD Elektronikka ruuvitalttasarja + teline

- Mukana käytännöllinen teline ruuvitalttojen helppoon säilytykseen

1578 A/6 ESD Elektronikka ruuvitalttasarja + teline



Code	EAN			
05030170001	4013288 113900			1
		+	1550 PH ESD Micro 1x PH 0x60 ¹⁾ ; 1x PH 1x80	
		-	1578 A ESD Micro 1x 0,23x1,5x40; 1x 0,25x1,2x40; 1x 0,30x1,8x60; 1x 0,40x2,5x80	

¹⁾Koko 0 muutettu standardin JCS 0 (Japanese Camera Industrial Standard) mukaiseksi

1550/6 ESD Elektronikka ruuvitalttasarja + teline

- Mukana käytännöllinen teline ruuvitalttojen helppoon säilytykseen

1550/6 ESD Elektronikka ruuvitalttasarja + teline



Code	EAN			
05030180001	4013288 194787			1
		+	1550 PH ESD Micro 1x PH 000x40 ^{1) 2)} ; 1x PH 00x40 ^{1) 2)} ; 1x PH 0x40 ³⁾	
		-	1578 A ESD Micro 1x 0,35x2,5x40	
		T	1567 TORX PLUS® IPR ESD 1x 1 IPRx40	
		I	1572 ESD 1x mx40	

¹⁾Optimoitu japanilaisille PH-ruuveille

²⁾Terä on sorvattu kärjen päästä 10 mm:n pituudelta nimellismittaan

³⁾Koko 0 muutettu standardin JCS 0 (Japanese Camera Industrial Standard) mukaiseksi

1013 Kraffform Micro EDS Bits -ruuvitalttakahva

Sähköstaattisesti suojattu työkalu Weralta. Kraffform Micro ESD -ruuvitalttakahva suojaa sähköstaattista energiaa ja siihen liittyviä vaurioita vastaan. Sähköinen pintavastus: $\leq 10^9$ ohmia. Ergonominen Kraffform-kahva mukavaan ja väsyttämättömään työskentelyyn. Musta kierimisenesto estää työkalua vierimästä pois paikoiltaan. Sopii 4 mm:n bits-kärjille, joissa on Halfmoon-kiinnitys, sekä bits-kärjille, joissa on 4 mm:n HIOS-kiinnitys. Ihanteellinen käytettäväksi älypuhelimissa, matkapuhelimissa, kameroissa, elektronisissa laitteissa, hammaslaboratorioissa ja hammashoitoloissa.

- Kraffform Micro EDS bits-ruuvitalttakahva
- Sähköstaattisesti suojattu työkalu, sillä sen pintavastus $\leq 10^9$ ohmia
- Kraffform Micro -monikomponenttikahva, jossa kierimisenesto ja pyörivä kahvan pää
- Sopii 4 mm:n bits-kärjille, joissa on Halfmoon-kiinnitys, sekä bits-kärjille, joissa on 4 mm:n HIOS-kiinnitys
- Käyttö esimerkiksi älypuhelimissa, matkapuhelimissa, kameroissa ja elektroniikkalaitteissa

1013 Kraffform Micro EDS Bits -ruuvitalttakahva



	EAN	□	□	□				
Code	4013288	mm	mm					1
05300004001	168610	23	97	29/32"				

Rapidaptor – Kompakti ja uskomattoman monipuolinen



- Laadukas ESD bits-ruuvitalttakahva sähköstaattisesti turvalliseen työskentelyyn
- Pintavastus $\leq 10^9$ ohmia
- Kraftform-monikomponenttikahva nopeaan ja ergonomiseen ruuvaukseen
- Kuusikantainen kierimisenesto estää työkalua vierimästä pois
- 1/4" kuusiokolokiinnitys Rapidaptor-pikaistukalla

816 R Bits -ruuvitalttakahva ESD, ei-magneettinen



	EAN							
Code	4013288		mm					
05051464001	103918	1/4"	119					2

813 R Bits -ruuvitalttakahva ESD, ei-magneettinen



	EAN							
Code	4013288		mm					
05051273001	103901	1/4"	90					2

Kraftform Kompakt 60 ESD

Sähköstaattisesti suojattu työkalu Weralta. 16 bits-kärkeä. Mukana 816 R ESD monikomponenttikahva nopeaan työskentelyyn ja erityisen ergonomiseen ruuvaamiseen. Turvallinen suoja sähköstaattista energiaa ja siihen liittyviä vaurioita vastaan. Kompakti setti sekä käsikäyttöisen että konekäyttöisen ruuvaukseen. Helppo lajittelu profiilien ja kokojen mukaan. Helppo bits-kärkien asettaminen ja poistaminen. Vyöpidikkeellä. 17-osainen.

- Sopii käsi- ja konekäyttöiseen ruuvaukseen
- Kovat tartunta-alueet takaavat suuren työskentelynopeuden, kun taas pehmeät tartunta-alueet takaavat korkean vääntömomentin voimansiirron
- Rapidaptor-pikaistukalla
- Sitkeäksi karkaistut bits-kärjet yleiskäyttöön
- Vankassa taitettavassa säilytystaskussa

Kraftform Kompakt 60 ESD



Code	EAN			
05051043001	4013288 183934			1
			816 R ESD 1x 1/4"x119	
			851/4 Z PH 1x PH 1x89; 1x PH 2x89; 1x PH 3x89	
			855/4 Z PZ 1x PZ 1x89; 1x PZ 2x89; 1x PZ 3x89	
			867/4 Z TORX® B0 1x TX 10x89; 1x TX 15x89; 1x TX 20x89; 1x TX 25x89; 1x TX 30x89	
			840/4 Z Hex-Plus 1x 3,0x89; 1x 4,0x89; 1x 5,0x89; 1x 6,0x89	
			800/4 Z 1x 1,0x5,5x89	

Kraftform Kompakt Micro 21 ESD 1

Kraftform Kompakt Micro -setti hienomekaanisiin käyttökohteisiin. Sopii 4 mm:n bits-kärjille, joissa on Halfmoon-kiinnitys (Wera-sarja 9), sekä bits-kärjille, joissa on 4 mm HIOS-kiinnitys (Wera-sarja 21). Sähköinen pintavastus $\leq 10^9$ ohmia takaa turvallisen suojan sähköstaattista energiaa vastaan. Valmistettu standardin DIN EN 61340-5-1 mukaisesti. Kompakti kahva-/vaihtoteräjärjestelmä salamannopeaan terän vaihtoon. Kraftform Micro -kahva, jossa pyörivä kahvan pää ja nopean pyrittämisen alue, ei enää aikaa vievää otteen vaihtoa. Voima-alue ja integroidut pehmeät alueet varmistavat korkeiden irrotus- ja kiristysmomenttien siirron.

Suoraan terän yläpuolella oleva tarkkuusalue oikean käänntökulman saavuttamiseen säätötoisissa. Bits-kärjet käsi- ja konekäyttöiseen ruuvaukseen. Salamannopea bits-kärkien kiinnitys: työnä bits-kärki yksinkertaisesti kiinnitykseen, bits-kärki lukittuu automaattisesti ja pysyy varmasti paikoillaan. Kun haluat vaihtaa bits-kärjen, työnä lukitusrengasta eteenpäin ja poista bits-kärki. Vapaasti pyörivä otepinta helpottaa työkalun ohjausta ruuvauksen aikana.

Kraftform Kompakt Micro 21 ESD 1



Code	EAN		
05135973001	194855		1
		1013 Kraftform Micro ESD 1x 97	
		851/9 C 1x PH 00x44 ¹⁾ ; 1x PH 0x44 ¹⁾ ; 1x PH 0x44 ²⁾	
		867/9 C TORX® 1x TX 1x44; 1x TX 2x44; 1x TX 3x44; 1x TX 4x44; 1x TX 5x44	
		867/9 C TORX PLUS® 1x 1 IPx44; 1x 2 IPx44; 1x 3 IPx44; 1x 4 IPx44	
		867/9 IPR TORX® PLUS 1x 1 IPRx44	
		872/9 1x mx44; 1x 00x44; 1x Fx44; 1x 0x44	
		800/9 C 1x 0,23x1,5x44; 1x 0,35x2,5x44	
		869/9 1x 2,5x44,0	

¹⁾ Optimoitu japanilaisille PH-ruuveille

²⁾ Koko 0 muutettu standardin JCIS 0 (Japanese Camera Industrial Standard) mukaiseksi

Kraftform Kompakt Micro 20 ESD 1

- Bits-ruuvitaltakahva sopii 4 mm bits-kärjille, joissa on Halfmoon-kiinnitys tai HIOS-kiinnitys
- Kahva valmistettu materiaalista, jonka sähköinen pintavastus $\leq 10^9$ ohmia
- Kahva-/vaihtoteräjärjestelmä salamannopeaan terän vaihtoon
- Kraftform Micro -kahva, jossa pyörivä kahvan pää salamannopeaan pyrittämiseen
- Bits-kärjet käsi- ja konekäyttöiseen ruuvaukseen

Kraftform Kompakt Micro 20 ESD 1



Code	EAN		
05073671001	169662		1
		1013 Kraftform Micro ESD 1x 97	
		851/9 C 1x PH 00x44 ¹⁾ ; 1x PH 0x44 ²⁾ ; 1x PH 1x44 ¹⁾	
		867/9 C TORX® 1x TX 1x44; 1x TX 2x44; 1x TX 3x44; 1x TX 4x44; 1x TX 5x44; 1x TX 6x44	
		867/9 C TORX PLUS® 1x 1 IPx44; 1x 2 IPx44; 1x 3 IPx44; 1x 4 IPx44	
		840/9 C 1x 1,5x44; 1x 2,0x44	
		800/9 C 1x 0,23x1,5x44; 1x 0,40x2,0x44; 1x 0,50x3,0x44	
		867/9 IPR TORX® PLUS 1x 1 IPRx44	

¹⁾ Optimoitu japanilaisille PH-ruuveille

²⁾ Koko 0 muutettu standardin JCIS 0 (Japanese Camera Industrial Standard) mukaiseksi

Kraftform Kompakt Micro 11 ESD 1



Code	EAN		
05073670001	168344		1
		1013 Kraftform Micro ESD 1x 97	
		851/9 C 1x PH 00x44 ¹⁾ ; 1x PH 0x44 ²⁾ ; 1x PH 1x44 ¹⁾	
		867/9 C TORX® 1x TX 5x44; 1x TX 6x44	
		800/9 C 1x 0,23x1,5x44; 1x 0,40x2,0x44; 1x 0,50x3,0x44	
		840/9 C 1x 1,5x44; 1x 2,0x44	

¹⁾Optimoitu japanilaisille PH-ruuveille

²⁾Koko 0 muutettu standardin JCIS 0 (Japanese Camera Industrial Standard) mukaiseksi

Kraftform Kompakt Stubby ESD 1

Kahva-/vaihtoteräjärjestelmä salamannopeaan sopivien terien vaihtoon. Erityisen pieni ESD Bits -ruuvitaltakahva, jossa on lyhyt terä sähköstaattisesti suojattuun työskentelyyn myös vaikeapääsyisillä alueilla. Sopii sellaisten bits-kärkien kiinnittämiseen, joissa on 1/4" kuusiokantakiinnitys standardin DIN ISO 1173-C 6,3 mukaan, ja Wera-liitännäsarjaan 1. Vahva kestmagneetti, joka pitää myös suuret ja raskaat ruuvit paikoillaan.

Kaksikomponenttisen Kraftform-kahvan käytännöllinen kovan ja pehmeän alueen yhdistelmä mahdollistaa hyvän tartunnan ja tarkan työskentelyn. Laadukkaat bits-kärjet yleiskäyttöön. Kompakti ja tukeva tekstiililaatikko, pieni paino ja tilavuus. Soveltuu Wera 2go -järjestelmään telakointiin.

- Laadukas ESD Bits-ruuvitaltakahva sähköstaattisesti turvalliseen työskentelyyn, magneettinen
- 851/1 J: Aasialaisille PH-ruuveille optimoidut bits-kärjet

Kraftform Kompakt Stubby ESD 1



Code	EAN		
05057472001	214584		1
		811/1 Stubby ESD 1x 1/4"x54	
		851/1 Z PH 1x PH 0x25; 1x PH 1x25; 1x PH 2x25	
		851/1 J 1x PH 00x25x2,0 ¹⁾	
		800/1 Z 1x 0,5x3,0x25; 1x 0,6x4,5x25; 1x 1,0x5,5x25; 1x 1,2x6,5x25; 1x 1,2x8,0x25	

¹⁾Koko 00 muutettu standardin JCIS 00 (Japanese Camera Industrial Standard) mukaiseksi

809/1 ESD Bits -ruuvitalttakahva, jossa lukkorengas

- Lyhyt kompakti muoto sopii ahtaisiin paikkoihin
- Bits-kärkipidin lukkorengaalla bits-kärjille, joissa on 1/4" kuusiokantakiinnitys

809/1 ESD Bits -ruuvitalttakahva, jossa lukkorengas



	EAN						
Code	4013288		mm	mm			
05008882001	219206	1/4"	10	54	3/8"		2

811/1 ESD Stubby Bits -ruuvitalttakahva, magneettinen

- Lyhyt kompakti muoto sopii ahtaisiin paikkoihin
- Ergonominen kaksikomponenttinen Kraftform-kahva tarkkaan työhön
- Kuusiokantainen kierimisenesto estää työkalua vierimästä pois
- Laadukas ESD Bits-ruuvitalttakahva sähköstaattisesti turvalliseen työskentelyyn, magneettinen
- 1/4" bits-kärjille standardin DIN ISO 1173-C 6,3 mukaisesti

811/1 ESD Stubby Bits -ruuvitalttakahva, magneettinen



	EAN						
Code			mm	mm			
05008881001	212382	1/4"	10	54	3/8"		2

9514 ESD Magnetointilaite SB

Magnetointilaite. Vedä työkalua Weran magnetointilaitteen positiivista puolta pitkin, niin työkalu pitää ruuvin varmasti terässä kiinni.

Kun haluat poistaa magnetoinnin, vedä työkalua negatiivista sivua pitkin.

- Magnetointilaite
- Sähköstaattisesti suojattu työkalu, sillä sen pintavastus ≤ 10⁹ ohmia
- Magnetointi ja magnetoinnin poisto työkalujen kärjistä
- Pitää ruuvin varmasti kiinni työkalussa

9514 ESD Magnetointilaite SB



	EAN						
Code	4013288	mm					
05073984001	225924	64,6					1

Krafftform Stainless - Ruostumaton teräs estää ulkoisen ruosteen muodostumisen

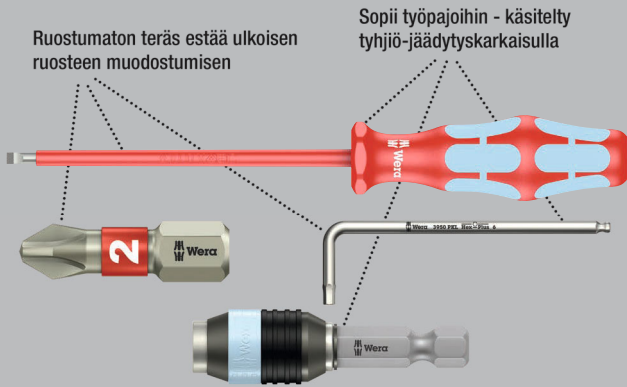

Ruostumaton teräs estää ulkoisen ruosteen muodostumisen

Sopii työpajoihin - käsitelty tyhjiö-jäädytyskarkaisulla

Laadukas Krafftform Plus VDE -ruuvitalta ruostumattomasta teräksestä. Wera ruostumattomasta teräksestä valmistetut työkalut on tyhjiökarkaisu, joten niissä on ruuviitöntöihin tarvittavat kovuudet ja lujuusarvot. Teollinen käyttö on mahdollista rajoituksesta. Jokainen Krafftform Stainless VDE -ruuvitalta on testattu 10 000 V:ssa standardin DIN EN 60900 (IEC 60900) mukaan, mikä takaa turvallisen työskentelyn sallitun jännitteen ollessa 1 000 V. Turvallisuus on taattu jopa äärimmäisissä käyttöolosuhteissa, koska kylmäiskun kestävyys on testattu -40 °C:ssa.

Krafftform-monikomponenttikahva nopeaan ja miellyttävään työskentelyyn. Take it easy -värikoodausjärjestelmä profiilien ja kokojen mukaan – tarvittavan työkalun helppoon ja nopeaan löytämiseen. Kuusikulmainen kierimisenesto estää työkalua vierimästä pois työtasolta.

Lasertip-kärki Lasertekniikan tuoma lisäturvallisuus estää poisluiskahtamista.



Laserkäsitelty terän kärki

Poisluiskahtamisen vaara tavallista pienempi

Painamiseen tarvitaan tavallista vähemmän voimaa

Suuri vääntömomentin siirto

3160 i VDE-eristetty uraruuvitalta, ruostumaton teräs



	EAN							
Code	4013288	mm	mm	mm	mm			
05022729001 ¹⁾	122353	0,5	3,0	80	81	1/8"	3 1/8"	10
05022730001 ¹⁾	122148	0,6	3,5	100	81	9/64"	4"	10
05022731001	122155	0,8	4,0	100	98	5/32"	4"	10
05022732001	122162	1,0	5,5	125	98	7/32"	5"	10

¹⁾ ei Lasertip-kärkeä

3162 i PH VDE-eristetty PH ristipääruuvitalta, ruostumaton teräs



	EAN					
Code	4013288		mm	mm		
05022733001	122179	PH 1	80	98	3 1/8"	5
05022734001	122186	PH 2	100	105	4"	5

3165 i PZ VDE-eristetty ristipääruuvitalta, ruostumaton teräs



	EAN					
Code	4013288		mm	mm		
05022740001	183941	PZ 1	80	98	3 1/8"	5
05022741001	183965	PZ 2	100	105	4"	5

3167 i VDE-eristetty TORX®-ruuvitaltta, ruostumaton teräs



Code	EAN					
05022760001	220103	TX 8	80	81	3 1/8"	5
05022761001	220110	TX 9	80	81	3 1/8"	5
05022762001	220127	TX 10	80	81	3 1/8"	5
05022763001	220134	TX 15	80	98	3 1/8"	5
05022764001	220141	TX 20	80	98	3 1/8"	5
05022765001	220158	TX 25	100	105	4"	5
05022766001	220165	TX 30	100	105	4"	5

3160 i/7 Ruuvitalttasarja, ruostumaton teräs + teline

- Mukana käytännöllinen teline ruuvitalttojien helppoon säilytykseen

3160 i/7 Ruuvitalttasarja, ruostumaton teräs + teline



Code	EAN			
05022728001	118073			1
			3162 i VDE 1x PH 1x80; 1x PH 2x100	
			3160 i VDE 1x 0,5x3,0x80 ¹⁾ ; 1x 0,6x3,5x100 ¹⁾ ; 1x 0,8x4,0x100; 1x 1,0x5,5x125	
			3247 1x 0,5x3,0x70	

¹⁾ ei Lasertip-kärkeä

²⁾ Tuote ei ole saatavilla Yhdysvalloissa ja Kanadassa.

3165 i/6 Ruuvitalttasarja, ruostumaton teräs + teline

- Mukana käytännöllinen teline ruuvitalttojien helppoon säilytykseen

3165 i/6 Ruuvitalttasarja, ruostumaton teräs + teline



Code	EAN			
05022745001	184207			1
			3165 i PZ VDE 1x PZ 1x80; 1x PZ 2x100	
			3160 i VDE 1x 0,5x3,0x80 ¹⁾ ; 1x 0,6x3,5x100 ¹⁾ ; 1x 0,8x4,0x100; 1x 1,0x5,5x125	

¹⁾ ei Lasertip-kärkeä

3167 i/7 TORX® Ruuvitalttasarja, ruostumaton teräs + teline

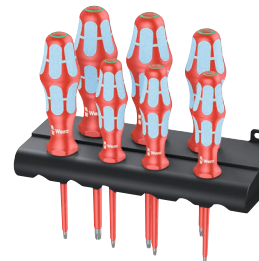
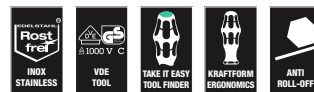

Code	EAN		
05022767001	220172		1
			3167 i TORX® VDE 1x TX 8x80; 1x TX 9x80; 1x TX 10x80; 1x TX 15x80; 1x TX 20x80; 1x TX 25x100; 1x TX 30x100

Lasertip-kärki

Lasertekniikan tuoma lisäturvallisuus estää poisluiskahtamista.

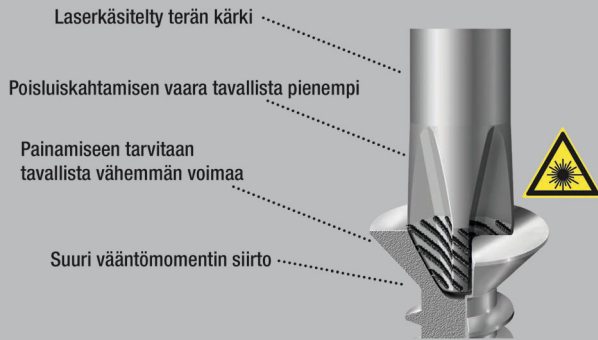

Weran Kraftform Plus -monikomponenttikahvalla varustettu VDE-ruuvitaltta nopeaan ja miellyttävään työskentelyyn: Kovat tartunta-alueet takaavat suuren työskentelynopeuden, kun taas pehmeät tartunta-alueet takaavat korkean vääntömomentin voimansiirron. Testattu 10 000 V, mikä takaa turvallisen työskentelyn sallitun jännitteen ollessa 1 000 V.

Weran Lasertip-ruuvitalttojen kärki on mikroskooppisesti karhennettu lasersäteellä. Tämä karkea pinta puree ruuvinpäähän. Tahatonta poisluiskahtamista ei enää pääse tapahtumaan.

Take it easy -värikoodausjärjestelmä profiilien ja kokojen mukaan – tarvittavan työkalun helppoon ja nopeaan löytämiseen. Kuusikulmainen kierimisenesto estää työkalua vierimästä pois työtasolta.

- Eristetyt VDE-terät, jotka takaavat turvallisen työskentelyn aina 1 000 volttiin asti
- Kovat tartunta-alueet takaavat suuren työskentelynopeuden, kun taas pehmeät tartunta-alueet takaavat korkean vääntömomentin voimansiirron
- Take it easy -värikoodausjärjestelmä: Värikoodit profiilien ja koon mukaan
- Kuusikulmainen kierimisenesto estää työkalua vierimästä pois
- Kartiomainen terä, Lasertip-kärki

160 i VDE-eristetty uraruuvitaltta

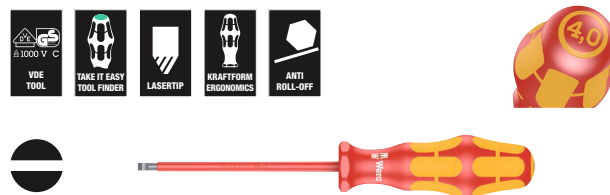

Code	EAN	mm	mm	mm	mm	mm	mm	
05006100001 ¹⁾	027221	0,4	2,5	80	81	3/32"	3 1/8"	10
05006105001 ¹⁾	027238	0,5	3,0	100	81	1/8"	4"	10
05006110001 ¹⁾	027245	0,6	3,5	100	81	9/64"	4"	10
05006115001	027252	0,8	4,0	100	98	5/32"	4"	10
05006116001	105431	0,8	4,0	150	98	5/32"	6"	5
05006120001	027269	1,0	5,5	125	98	7/32"	5"	10
05006121001	105448	1,0	5,5	200	98	7/32"	8"	5
05006125001	027276	1,2	6,5	150	105	1/4"	6"	10
05006126001	105455	1,2	6,5	200	105	1/4"	8"	5
05006130001	027283	1,2	8,0	175	112	5/16"	7"	5
05006135001	028884	1,6	8,0	200	112	5/16"	8"	5
05006140001	028877	1,6	10,0	200	112	3/8"	8"	5

¹⁾ei Lasertip-kärkeä

160 i SB VDE-eristetty uraruuvitaltta

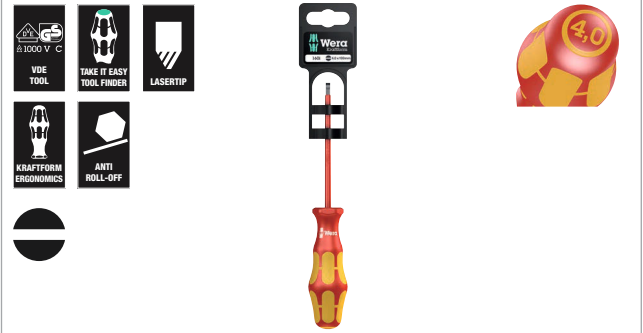

Code	EAN		
05100000001	181466	160 i VDE	1x 0.4x2.5x80 ¹⁾
05100001001	181473	160 i VDE	1x 0.5x3.0x100 ¹⁾
05100002001	181480	160 i VDE	1x 0.6x3.5x100 ¹⁾
05100003001	181497	160 i VDE	1x 0.8x4.0x100
05100004001	181503	160 i VDE	1x 1.0x5.5x125

¹⁾ei Lasertip-kärkeä

160 iS VDE-eristetty uraruuvitaltta, jossa kavennettu terä

- Kavennettu terä
- Mahdollistaa ruuvaamisen myös ahtaissa työtilanteissa
- Syvällä oleviin ruuvi- ja jousielementteihin pääsee käsiksi

160 iS VDE-eristetty uraruuvitaltta, jossa kavennettu terä



Code	EAN	mm	mm	mm	mm	mm	mm	
05006440001	160089	0,6	3,5	100	81	9/64"	4"	10
05006441001	160102	0,8	4,0	100	98	5/32"	4"	10
05006442001	160126	1,0	5,5	125	98	7/32"	5"	10

160 iSS VDE-eristetty uraruuvitaltta, jossa kavennettu terä

- Kavennetulla terällä ja pienennetyllä kahvan halkaisijalla
- Mahdollistaa ruuvaamisen myös ahtaissa työtilanteissa
- Syvällä oleviin ruuvi- ja jousielementteihin pääsee käsiksi

160 iSS VDE-eristetty uraruuvitaltta, jossa kavennettu terä



Code	EAN	mm	mm	mm	mm	mm	mm	
05020129001	179548	0,8	4,0	100	81	5/32"	4"	5

162 i PH VDE-eristetty ristipääruuvitaltta



Code	EAN	+	mm	mm	mm		
05006150001 ¹⁾	027290	PH 0	80	81	3 1/8"		5
05006152001	027306	PH 1	80	98	3 1/8"		5
05006153001	105417	PH 1	150	98	6"		5
05006154001	027313	PH 2	100	105	4"		5
05006159001	105424	PH 2	200	105	8"		5
05006156001	027320	PH 3	150	112	6"		5
05006158001 ¹⁾	027818	PH 4	200	112	8"		2

¹⁾ei Lasertip-kärkeä

162 i PH SB VDE-eristetty ristipääruuvitaltta



Code	EAN	+		
05100011001	181442	+	162 i PH VDE 1x PH 1x80	5
05100012001	181459	+	162 i PH VDE 1x PH 2x100	5

162 iS PH VDE-eristetty ristipääruuvitaltta, jossa kavennettu terä

- Kavennettu terä
- Mahdollistaa ruuvaamisen myös ahtaissa työtilanteissa
- Syvällä oleviin ruuvi- ja jousielementteihin pääsee käsiksi

162 iS PH VDE-eristetty ristipääruuvitaltta, jossa kavennettu terä



Code	EAN	+	mm	mm	mm		
05006450001	160140	PH 1	80	98	3 1/8"		5
05006451001	160164	PH 2	100	105	4"		5

162 iSS PH VDE-eristetty ristipääruuvitaltta, jossa kavennettu terä ja pienempi kahvan halkaisija

- Kavennetulla terällä ja pienennetyllä kahvan halkaisijalla
- Mahdollistaa ruuvaamisen myös ahtaissa työtilanteissa
- Syvällä oleviin ruuvi- ja jousielementteihin pääsee käsiksi



162 iSS PH VDE-eristetty ristipääruuvitaltta, jossa kavennettu terä ja pienempi kahvan halkaisija



Code	EAN	+	mm	mm	mm		
05020131001	179432	PH 1	80	81	3 1/8"		5
05020133001	179425	PH 2	100	98	4"		5

165 i PZ VDE-eristetty ristipääruuvitaltta



Code	EAN	+	mm	mm	mm		
05006160001 ¹⁾	032782	PZ 0	80	81	3 1/8"		5
05006162001	029836	PZ 1	80	98	3 1/8"		5
05006163001	105462	PZ 1	150	98	6"		5
05006164001	029843	PZ 2	100	105	4"		5
05006165001	105479	PZ 2	200	105	8"		5
05006166001	029850	PZ 3	150	112	6"		5
05006168001 ¹⁾	029867	PZ 4	200	112	8"		2

¹⁾ei Lasertip-kärkeä

165 i PZ SB VDE-eristetty ristipääruuvitaltta

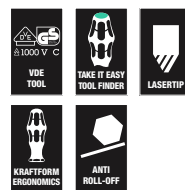

Code	EAN	+		
05100015001	181510	+	165 i PZ VDE 1x PZ 1x80	5
05100016001	181527	+	165 i PZ VDE 1x PZ 2x100	5

165 iS PZ VDE-eristetty ristipääruuvitaltta, jossa kavennettu terä

- Kavennettu terä
- Mahdollistaa ruuvaamisen myös ahtaissa työtilanteissa
- Syvällä oleviin ruuvi- ja jousielementteihin pääsee käsiksi

165 iS PZ VDE-eristetty ristipääruuvitaltta, jossa kavennettu terä

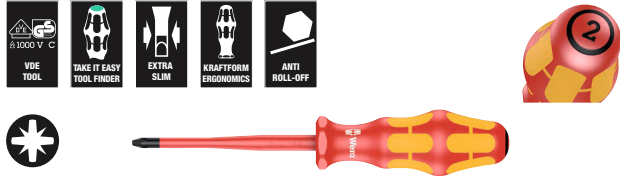

	EAN						
Code	4013288		mm	mm			
05006460001	160188	PZ 1	80	98	3 1/8"		5
05006461001	160249	PZ 2	100	105	4"		5

162 i PH/S VDE-eristetty ruuvitaltta PlusMinus-ruuveille (Phillips/ura)

- Yhdistelmäprofiili Phillips/ura

162 i PH/S VDE-eristetty ruuvitaltta PlusMinus-ruuveille (Phillips/ura)



	EAN						
Code	4013288		mm	mm			
05006380001	102614	# 1	80	98	3 1/8"		5
05006381001	102621	# 2	100	105	4"		5

162 i PH/S SB VDE-eristetty ruuvitaltta PlusMinus-ruuveille (Phillips/ura)



	Code	EAN				
		4013288				
05100019001	186560			162 i PH/S VDE 1x # 1x80		5
05100020001	186577			162 i PH/S VDE 1x # 2x100		5

162 iS PH/S VDE-eristetty ruuvitaltta PlusMinus-ruuveille (Phillips/ura), jossa kavennettu terä

- Kavennettu terä; yhdistelmäprofiili Phillips/ura
- Mahdollistaa ruuvaamisen myös ahtaissa työtilanteissa
- Syvällä oleviin ruuvi- ja jousielementteihin pääsee käsiksi

162 iS PH/S VDE-eristetty ruuvitaltta PlusMinus-ruuveille (Phillips/ura), jossa kavennettu terä



	EAN						
Code	4013288		mm	mm			
05006455001	160201	# 1	80	98	3 1/8"		5
05006456001	160225	# 2	100	105	4"		5

165 i PZ/S VDE-eristetty ruuvitaltta PlusMinus-ruuveille (Pozidriv/ura)

- Yhdistelmäprofiili Pozidriv/ura

165 i PZ/S VDE-eristetty ruuvitaltta PlusMinus-ruuveille (Pozidriv/ura)



	EAN						
Code	4013288		mm	mm			
05006190001	102638	# 1	80	98	3 1/8"		5
05006191001	102645	# 2	100	105	4"		5

165 i PZ/S SB VDE-eristetty ruuvitaltta PlusMinus-ruuveille (Pozidriv/ura)



	Code	EAN				
		4013288				
05100021001	186584			165 i PZ/S VDE 1x # 1x80		5
05100022001	186591			165 i PZ/S VDE 1x # 2x100		5

165 iS PZ/S VDE-eristetty ruuvitaltta PlusMinus-ruuveille (Pozidriv/ura), jossa kavennettu terä

- Kavennettu terä; yhdistelmäprofiili Pozidriv/ura
- Mahdollistaa ruuvaamisen myös ahtaissa työtilanteissa
- Syvällä oleviin ruuvi- ja jousielementteihin pääsee käsiksi

165 iS PZ/S VDE-eristetty ruuvitaltta PlusMinus-ruuveille (Pozidriv/ura), jossa kavennettu terä



Code	EAN	⊕	mm	mm	mm		
05006465001	160263	# 1	80	98	3 1/8"		5
05006466001	160287	# 2	100	105	4"		5

165 iSS PZ/S VDE-eristetty ruuvitaltta PlusMinus-ruuveille (Pozidriv/ura), jossa kavennettu terä ja pienempi kahvan halkaisija

- Kavennetulla terällä ja pienennetyllä kahvan halkaisijalla
- Mahdollistaa ruuvaamisen myös ahtaissa työtilanteissa
- Syvällä oleviin ruuvi- ja jousielementteihin pääsee käsiksi

165 iSS PZ/S VDE-eristetty ruuvitaltta PlusMinus-ruuveille (Pozidriv/ura), jossa kavennettu terä ja pienempi kahvan halkaisija



Code	EAN	⊕	mm	mm	mm		
05020132001	179418	# 1	80	81	3 1/8"		5
05020134001	179401	# 2	100	98	4"		5

167 i VDE-eristetty TORX® ruuvitaltta



Code	EAN	⊕	mm	mm	mm		
05006181001	108876	TX 5	80	81	3 1/8"		5
05006182001	108883	TX 6	80	81	3 1/8"		5
05006183001	108890	TX 7	80	81	3 1/8"		5
05006184001	108906	TX 8	80	81	3 1/8"		5
05006169001	036452	TX 9	80	81	3 1/8"		5
05006170001	036667	TX 10	80	81	3 1/8"		5
05006172001	036674	TX 15	80	98	3 1/8"		5
05006174001	036681	TX 20	80	98	3 1/8"		5
05006176001	036698	TX 25	100	105	4"		5
05006177001	036469	TX 27	100	105	4"		5
05006178001	036704	TX 30	100	105	4"		5
05006179001	036476	TX 40	150	112	6"		5

168 i VDE-eristetty neliökoloruuvitaltta



Code	EAN	□	mm	mm	mm		
05004780001	038777	# 1	80	98	3 1/8"		5
05004783001	105486	# 1	150	98	6"		5
05004781001	038784	# 2	100	105	4"		5
05004784001	105493	# 2	200	105	8"		5
05004782001	040909	# 3	150	112	6"		5

168 i SB VDE-eristetty neliökoloruuvitaltta



Code	EAN	□		
05100024001	181534	□	168 i VDE	1x # 1x80
05100025001	181541	□	168 i VDE	1x # 2x100
05100026001	181558	□	168 i VDE	1x # 3x150

190 i VDE-eristetty hylsyruuvitaltta



	EAN							
Code	4013288	mm		mm	mm	mm		
05005300001	032485	5,5		125	98	11,0	5"	5
05005305001	032492	6,0		125	98	12,0	5"	5
05005310001	032508	7,0		125	105	14,0	5"	5
05005315001	032515	8,0		125	105	15,0	5"	5
05005320001	032522	9,0		125	105	16,0	5"	5
05005325001	032539	10,0		125	112	17,0	5"	5
05005330001	032546	11,0		125	112	19,0	5"	5
05005335001	032553	12,0		125	112	20,0	5"	5
05005340001	032560	13,0		125	112	21,0	5"	5

247 Yksinapainen vaiheilmaisin



	EAN							
Code	4013288	mm	mm	mm	mm			
05005655001	002686	0,5	3,0	70	3,0	1/8"	2 3/4"	5

¹⁾Tuote ei ole saatavilla Yhdysvalloissa ja Kanadassa.

247 SB Yksinapainen vaiheilmaisin



Code	EAN			
05100100001	181664		247 1x 0.5x3.0x70	5

¹⁾Tuote ei ole saatavilla Yhdysvalloissa ja Kanadassa.

Kraftform Big Pack 100 VDE

14-osainen ruuvitalttasarja, jonka eristetyt ruuvitaltat on testattu standardin IEC 60900 mukaan. Testattu 10 000 V:ssa, mikä takaa turvallisen työskentelyn sallitun jännitteen ollessa 1 000 V.

- Eristetyt VDE-terät, jotka takaavat turvallisen työskentelyn aina 1 000 volttiin asti
- Kraftform-monikomponenttikahva nopeaan työskentelyyn ja ergonomiseen ruuvaamiseen
- Take it easy -värikoodausjärjestelmä: Värikoodit profiilien ja koon mukaan
- Kuusikantainen kierimisenesto estää työkalua vierimästä pois
- Lasertip-kärki lisää pitoa ruuvinkannassa

Kraftform Big Pack 100 VDE

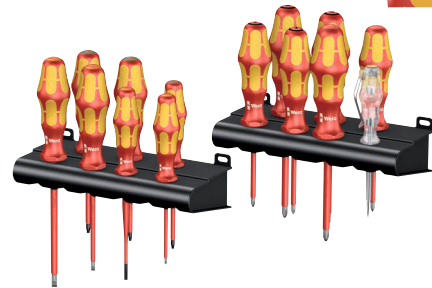

Code	EAN		
05105631001	163639		1
		162 i PH VDE 1x PH 1x80; 1x PH 2x100	
		165 i PZ VDE 1x PZ 1x80; 1x PZ 2x100	
		165 i PZ/S VDE 1x # 1x80; 1x # 2x100	
		167 i TORX® VDE 1x TX 10x80; 1x TX 15x80; 1x TX 20x80	
		160 iS 1x 0,6x3,5x100	
		160 i VDE 1x 0,4x2,5x80 ¹⁾ ; 1x 0,8x4,0x100; 1x 1,0x5,5x125	
		247 1x 0,5x3,0x70	
		Rack 2x 190,0x50,0	

¹⁾ ei Lasertip-kärkeä

²⁾Tuote ei ole saatavilla Yhdysvalloissa ja Kanadassa.

Kraftform 2go 100

11 VDE-eristettyä Kraftform -ruuvitalttaa, joissa Take it Easy -värikoodausjärjestelmä, työkalulaukussa Wera 2go 4. Vapaasti säädettävä tilanjakaja.

- Soveltuu Wera 2go -järjestelmään telakointiin

Kraftform 2go 100



Code	EAN		
05004310001	187826		1
		Wera 2go 4 1x 165,0x165,0x105,0	
		⊕ 162 i PH VDE 1x PH 1x80; 1x PH 2x100	
		⊕ 165 i PZ VDE 1x PZ 1x80; 1x PZ 2x100	
		⊕ 167 i TORX® VDE 1x TX 10x80; 1x TX 15x80; 1x TX 20x80	
		⊖ 160 i VDE 1x 0,4x2,5x80 ¹⁾ ; 1x 0,8x4,0x150; 1x 1,0x5,5x200	
		⊖ 160 iS 1x 0,6x3,5x100	
		K120 1x 50,0x120,0	

¹⁾ ei Lasertip-kärkeä

160 i/6 Rack Ruuvitalttasarja Kraftform Plus 100 -sarja + teline

- Mukana käytännöllinen teline ruuvitalttojen helppoon säilytykseen

160 i/6 Rack Ruuvitalttasarja Kraftform Plus 100 -sarja + teline



Code	EAN		
05006145001	027887		1
		⊕ 162 i PH VDE 1x PH 1x80; 1x PH 2x100	
		⊖ 160 i VDE 1x 0,4x2,5x80 ¹⁾ ; 1x 0,6x3,5x100 ¹⁾ ; 1x 0,8x4,0x100; 1x 1,0x5,5x125	

¹⁾ ei Lasertip-kärkeä

160 i/7 Rack Ruuvitalttasarja Kraftform Plus 100 -sarja + yksinapainen vaiheilmaisain + teline

- Mukana käytännöllinen teline ruuvitalttojen helppoon säilytykseen

160 i/7 Rack Ruuvitalttasarja Kraftform Plus 100 -sarja + yksinapainen vaiheilmaisain + teline



Code	EAN		
05006147001	041708		1
		⊕ 162 i PH VDE 1x PH 1x80; 1x PH 2x100	
		⊖ 160 i VDE 1x 0,4x2,5x80 ¹⁾ ; 1x 0,6x3,5x100 ¹⁾ ; 1x 0,8x4,0x100; 1x 1,0x5,5x125	
		⊖ 247 1x 0,5x3,0x70	

¹⁾ ei Lasertip-kärkeä

²⁾ Tuote ei ole saatavilla Yhdysvalloissa ja Kanadassa.

160 i/165 i/7 Rack Ruuvitalttasarja Kraftform Plus 100 -sarja + yksinapainen vaiheilmaisain + teline

- Mukana käytännöllinen teline ruuvitalttojen helppoon säilytykseen

160 i/165 i/7 Rack Ruuvitalttasarja Kraftform Plus 100 -sarja + yksinapainen vaiheilmaisain + teline



Code	EAN		
05006148001	041715		1
		⊕ 165 i PZ VDE 1x PZ 1x80; 1x PZ 2x100	
		⊖ 160 i VDE 1x 0,4x2,5x80 ¹⁾ ; 1x 0,6x3,5x100 ¹⁾ ; 1x 0,8x4,0x100; 1x 1,0x5,5x125	
		⊖ 247 1x 0,5x3,0x70	

¹⁾ ei Lasertip-kärkeä

²⁾ Tuote ei ole saatavilla Yhdysvalloissa ja Kanadassa.

160 i/168 i/6 Ruuvitalttasarja Kraftform Plus 100 -sarja + teline

- Mukana käytännöllinen teline ruuvitalttojen helppoon säilytykseen

160 i/168 i/6 Ruuvitalttasarja Kraftform Plus 100 -sarja + teline



Code	EAN		
0534777001	4013288 122957		1
		+	162 i PH VDE 1x PH 1x80; 1x PH 2x100
		●	160 i VDE 1x 0,6x3,5x100 ¹⁾ ; 1x 1,0x5,5x125
		○	168 i VDE 1x # 1x80; 1x # 2x100

¹⁾ei Lasertip-kärkeä

160 i/162 i/167 i/9 Ruuvitalttasarja Kraftform Plus 100 -sarja



Code	EAN		
05133355001	4013288 160065		1
		+	162 i PH VDE 1x PH 2x100
		+	165 i PZ VDE 1x PZ 2x100
		+	165 i PZ/S VDE 1x # 1x80; 1x # 2x100
		+	167 i TORX® VDE 1x TX 15x80; 1x TX 20x80; 1x TX 25x100
		●	160 i VDE 1x 0,4x2,5x80 ¹⁾ ; 1x 1,0x5,5x125

¹⁾ei Lasertip-kärkeä

165 iS PZ/S # 1 + 2 Ruuvitalttasarja Kraftform Plus -sarja 100. Kavennettu terä

- Kavennettu terä; yhdistelmäprofiili Pozidriv/ura
- Mahdollistaa ruuvaamisen myös ahtaissa työtilanteissa
- Syvällä oleviin ruuvi- ja jouselementteihin pääsee käsiksi



165 iS PZ/S # 1 + 2 Ruuvitalttasarja Kraftform Plus -sarja 100. Kavennettu terä



Code	EAN		
05006470001	4013288 214317		1
		+	165 iS PZ/S 1x # 1x80; 1x # 2x100

Kraftform Kompakt VDE Stainless 17 extra slim 1

15 VDE-vaihtoterää, jotka on valmistettu ruostumattomasta teräksestä. Suurimmassa osassa on kavennettu terä, jonka ansiosta päästään käsiksi myös syvällä oleviin ruuvi- ja jousielementteihin.

2 ruuvitalttakahvaa 3817 VDE Kraftform ergonomiseen työskentelyyn.

Työkalut testattu yksittäin IEC 60900 -standardin mukaan. Testattu yksittäin 10 000 V:llä, mikä takaa turvallisen työskentelyn sallitun jännitteen ollessa 1 000 V. Weran ruostumattomasta teräksestä valmistetut työkalut on tyhjiöjäädetytsarkkaistu, joten niissä on ruuviilitäntöihin tarvittavat kovuudet ja lujuusarvot. Teollinen käyttö on mahdollista rajoituksetta. Säilytystasku sopii taustapuolen tarrakiinnityksensä ansiosta kiinnitettäväksi seinälle, hyllylle, työkaluvaunuun ja Wera 2go -järjestelmään.

- Yksittäin testatut, ruostumattomasta teräksestä valmistetut VDE-vaihtoterät, joista osassa on kavennettu halkaisija
- 2 monikomponenttista VDE-eristettyä Kraftform Stainless -ruuvitalttakahvaa, joissa kierimisenesto
- Jokainen yksilö testattu standardin IEC 60900 mukaan 10 000 voltissa
- Terät ruostumattomasta teräksestä ulkoisen ruosteen muodostumisen estämiseksi
- Tarvittavat kovuudet ja lujuusarvot tyhjiö-jäädetytsarkkaistun ansiosta
- Ergonominen Kraftform-kahva väsyttämättömään työskentelyyn
- Tukeva taitettava säilytystasku sopii yhteen Wera 2go -järjestelmän kanssa

Kraftform Kompakt VDE Stainless 17 extra slim 1



Code	EAN		
05059041001	4013288 220547		1
		● 3817 VDE Stainless 2x 9x98	
		⊕ Kraftform Kompakt VDE 3062 iS 1x PH 1x154; 1x PH 2x154	
		⊕ Kraftform Kompakt VDE 3065 iS PZ 1x PZ 1x154; 1x PZ 2x154	
		⊕ Kraftform Kompakt VDE 3065 iS PZ/S 1x # 1x154; 1x # 2x154	
		⊕ Kraftform Kompakt VDE 3067 i TORX® 1x TX 10x154	
		⊕ Kraftform Kompakt VDE 3067 iS TORX® 1x TX 15x154; 1x TX 20x154; 1x TX 25x154	
		● Kraftform Kompakt VDE 3060 i 1x 0,4x2,5x154; 1x 1,2x6,5x154	
		● Kraftform Kompakt VDE 3060 iS 1x 0,6x3,5x154; 1x 0,8x4,0x154; 1x 1,0x5,5x154	
		Tarranauha 70 1x 50,0x70,0	

⁷ Poistunut tuote

Kraftform Kompakt VDE Stainless 8 extra slim 1

7 VDE-vaihtoterää, jotka on valmistettu ruostumattomasta teräksestä. Suurimmassa osassa on kavennettu terä, jonka ansiosta päästään käsiksi myös syvällä oleviin ruuvi- ja jousielementteihin.

1 ruuvitaltakahva 3817 VDE Kraftform ergonomiseen työskentelyyn. Lujatekoisessa säilytystaskussa. Työkalut testattu yksittäin IEC 60900 -standardin mukaan. Testattu yksittäin 10 000 V:llä, mikä takaa turvallisen työskentelyn sallitun jännitteen ollessa 1 000 V.

Weran ruostumattomasta teräksestä valmistetut työkalut on tyhjiöjäädytyskarkaistu, joten niissä on ruuviliitäntöihin tarvittavat kovuudet ja lujuusarvot. Teollinen käyttö on mahdollista rajoituksetta. Säilytystasku sopii taustapuolen tarrakiinnityksensä ansiosta kiinnitettäväksi seinälle, hyllylle, työkaluvaunuun ja Wera 2go -järjestelmään.

Kraftform Kompakt VDE Stainless 8 extra slim 1



Code	EAN			
05059040001	220554			1
		●	3817 VDE Stainless 1x 9x98	
		⊕	Kraftform Kompakt VDE 3067 i TORX® 1x TX 8x154; 1x TX 9x154; 1x TX 10x154; 1x TX 30x154	
		⊕	Kraftform Kompakt VDE 3067 iS TORX® 1x TX 15x154; 1x TX 20x154; 1x TX 25x154	
			Tarranauha 70 1x 50,0x70,0	

*) Poistunut tuote

3817 VDE Kraftform -ruuvitaltakahva Stainless SB

Laadukas VDE-ruuvitaltakahva yksinomaan Weran VDE-vaihtoterille, jotka on valmistettu ruostumattomasta teräksestä. Järjestelmä, johon kuuluu kahva ja vaihdettavat terät, mahdollistaa terien salamannopean vaihtamisen ja siten monipuolisen käytön.

Kraftform Plus -kahva miellyttävään ergonomiseen työskentelyyn, estää rakkuloiden ja kovettumien syntymisen. Kovat tartunta-alueet takaavat suuren työskentelynopeuden, kun taas pehmeät tartunta-alueet varmistavat korkean vääntömomentin siirron.

- Kraftform Kompakt -ruuvitaltakahva Stainless VDE
- Kovat tartunta-alueet takaavat suuren työskentelynopeuden, kun taas pehmeät tartunta-alueet takaavat korkean vääntömomentin voimansiirron



3817 VDE Kraftform -ruuvitaltakahva Stainless SB

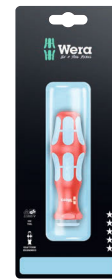

	EAN	⊕	⚙					
Code	4013288	mm	mm					1
05003991001	220189	9	98					1

Kraftform Kompakt VDE 3060 i SB, ruostumaton teräs
 Ruostumattomasta teräksestä valmistettu VDE-vaihtoterä Kraftform Kompakt -kahva-/vaihtoteräjärjestelmään terien salamannopeaan vaihtamiseen ilman erityistyökaluja. Työkalut testattu yksittäin IEC 60900 -standardin mukaan.

Testattu yksittäin 10 000 V:llä, mikä takaa turvallisen työskentelyn sallitun jännitteen ollessa 1 000 V. Weran ruostumattomasta teräksestä valmistetut työkalut on tyhjiöjäädäytyskarkaistu, joten niissä on ruuviiliitäntöihin tarvittavat kovuudet ja lujuusarvot. Teollinen käyttö on mahdollista rajoituksetta.

- Kraftform Kompakt VDE -vaihtoterä uraruuveille
- Eristetty, jokainen yksilö testattu standardin IEC 60900 mukaan
- Terä ruostumatonta terästä ulkoisen ruosteen muodostumisen estämiseksi
- Tarvittavat kovuudet ja lujuusarvot tyhjiö-jäädäytyskarkaisun ansiosta
- 9 mm:n kuusiokantakiinnitys jossa viiste

Kraftform Kompakt VDE 3060 i SB, ruostumaton teräs



Code	EAN		
	4013288		
05033600001	220356	⊖	Kraftform Kompakt VDE 3060 i 1x 0.4x2.5x154
05033601001	220363	⊖	Kraftform Kompakt VDE 3060 i 1x 1.2x6.5x154

¹⁾ Poistunut tuote

Kraftform Kompakt VDE 3060 iS SB, ruostumaton teräs

- Kavennetulla terällä ja integroidulla suojaeristeellä
- Näin syvällä oleviin ruuvi- ja jousielementteihin pääsee käsiksi

Kraftform Kompakt VDE 3060 iS SB, ruostumaton teräs



Code	EAN		
	4013288		
05033606001	220370	⊖	Kraftform Kompakt VDE 3060 iS 1x 0.6x3.5x154
05033607001	220387	⊖	Kraftform Kompakt VDE 3060 iS 1x 0.8x4.0x154
05033608001	220394	⊖	Kraftform Kompakt VDE 3060 iS 1x 1.0x5.5x154

¹⁾ Poistunut tuote

Kraftform Kompakt VDE 3062 iS SB, ruostumaton teräs

- Kavennetulla terällä ja integroidulla suojaeristeellä
- Näin syvällä oleviin PH-ruuveihin pääsee käsiksi

Kraftform Kompakt VDE 3062 iS SB, ruostumaton teräs



Code	EAN		
	4013288		
05033613001	220400	⊕	Kraftform Kompakt VDE 3062 iS 1x PH 1x154
05033614001	220417	⊕	Kraftform Kompakt VDE 3062 iS 1x PH 2x154

¹⁾ Poistunut tuote

Kraftform Kompakt VDE 3065 iS PZ SB, ruostumaton teräs

- Kavennetulla terällä ja integroidulla suojaeristeellä
- Näin syvällä oleviin PZ-ruuveihin pääsee käsiksi

Kraftform Kompakt VDE 3065 iS PZ SB, ruostumaton teräs



Code	EAN		
	4013288		
05033655001	220424	⊕	Kraftform Kompakt VDE 3065 iS PZ 1x PZ 1x154
05033656001	220431	⊕	Kraftform Kompakt VDE 3065 iS PZ 1x PZ 2x154

⁷ Poistunut tuote

Kraftform Kompakt VDE 3065 iS PZ/S, ruostumaton teräs

- Kavennetulla terällä ja integroidulla suojaeristeellä
- Näin syvällä oleviin PlusMinus-ruuveihin pääsee käsiksi

Kraftform Kompakt VDE 3065 iS PZ/S SB, ruostumaton teräs



Code	EAN		
	4013288		
05033647001	220448	⊕	Kraftform Kompakt VDE 3065 iS PZ/S 1x # 1x154
05033648001	220455	⊕	Kraftform Kompakt VDE 3065 iS PZ/S 1x # 2x154

⁷ Poistunut tuote

Kraftform Kompakt VDE 3067 iS TORX® SB, ruostumaton teräs

- Kavennetulla terällä ja integroidulla suojaeristeellä
- Näin syvällä oleviin TORX®-ruuveihin pääsee käsiksi

Kraftform Kompakt VDE 3067 iS TORX® SB, ruostumaton teräs



Code	EAN		
	4013288		
05033637001	220509	⊕	Kraftform Kompakt VDE 3067 iS TORX® 1x TX 15x154
05033638001	220516	⊕	Kraftform Kompakt VDE 3067 iS TORX® 1x TX 20x154
05033639001	220523	⊕	Kraftform Kompakt VDE 3067 iS TORX® 1x TX 25x154

⁷ Poistunut tuote

Kraftform Kompakt VDE 3067 i TORX®, ruostumaton teräs

- Kraftform Kompakt VDE -vaihtoterä TORX®-ruuveille

Kraftform Kompakt VDE 3067 i TORX® SB, ruostumaton teräs



Code	EAN		
	4013288		
05033629001	220462	⊕	Kraftform Kompakt VDE 3067 i TORX® 1x TX 8x154
05033630001	220479	⊕	Kraftform Kompakt VDE 3067 i TORX® 1x TX 9x154
05033631001	220486	⊕	Kraftform Kompakt VDE 3067 i TORX® 1x TX 10x154
05033636001	220493	⊕	Kraftform Kompakt VDE 3067 i TORX® 1x TX 30x154

⁷ Poistunut tuote



837 i RA Kraftform -ruuvitalttakahva, jossa räikkätoiminto

Ruuvitalttakahva Wera Kraftform Kompakt VDE -vaihtoterille. Kahvaan on integroitu hienohampainen räikkä (40 hammasta / 9 asteen palautuskulma). Räikkä nopeuttaa ruuvaamista ilman työkalun uudelleen asettamista.

Täysin kahvaan upotettu räikkämekanismi takaa erittäin kätevän ja miellyttävän työskentelyn. Järjestelmä, johon kuuluu kahva ja vaihdettavat terät, mahdollistaa terien salamannopean vaihtamisen ja siten monipuolisen käytön.

- Kraftform Kompakt VDE Kraftform -ruuvitalttakahva räikkätoiminnolla
- Hienolla hammastuksella varustettu integroitu räikkä takaa nopean ja turvallisen työskentelyn
- Suuri työskentelynopeus: räikkää voi ruuvattaessa pyörittää myös sormilla
- Ergonominen ja intuitiivinen vaihto myötä-/vastapäivään tai 0-asentoon
- Kraftform Plus -kahva miellyttävään ja ergonomiseen työskentelyyn

837 i RA Kraftform -ruuvitalttakahva, jossa räikkätoiminto



Code	EAN	mm	mm						
05057490001 ¹⁾	229700	9	115						1

¹⁾ Saatavissa kesäkuusta 2024 alkaen

Kraftform Kompakt VDE 17 RA 1

17-osainen Kraftform Kompakt VDE -sarja. 1 ruuvitalttakahva 837 i RA räikkätoiminnolla (40 hammasta, 9 asteen palautuskulma), 1 ruuvitalttakahva 817 VDE, 15 VDE-vaihtoterää, joissa Take it easy -värikoodausjärjestelmä: värikoodit profiilien mukaan ja laseroitu kokomerkinä.

Työkalut testattu yksittäin IEC 60900 -standardin mukaan. Testattu yksittäin vesikylyvyssä 10 000 V:ssa, mikä takaa turvallisen työskentelyn sallitun jännitteen ollessa 1 000 V. Vankassa vyötaskussa.

- 1 Kraftform Kompakt VDE Kraftform -ruuvitalttakahva 837 i RA räikkätoiminnolla (40 hammasta, 9 asteen palautuskulma) vaihtoterille, 1 ruuvitalttakahva 817 VDE vaihtoterille
- Ruuvitalttakahva 837 i RA, jonka kahvaan on integroitu räikkä, takaa nopean ja turvallisen työskentelyn
- Suuri työskentelynopeus: räikkää voi ruuvattaessa pyörittää myös sormilla
- Ergonominen ja intuitiivinen vaihto myötä-/vastapäivään tai 0-asentoon
- VDE-vaihtoterät (pituus 157 mm), joissa on kätevä pyöritystoiminto, kierimisenesto ja Take it easy -värikoodausjärjestelmä: värikoodit profiilien mukaan ja laseroitu kokomerkinä
- Työkalut testattu yksittäin IEC 60900 -standardin mukaan
- Vankassa taittavassa säilytystaskussa
- Wera 2go -yhteensopiva

Kraftform Kompakt VDE 17 RA 1



Code	EAN			
05006618001	229694			1
		●	837 i RA 1x 9x115	
		●	817 VDE 1x 9x98	
		+	Kraftform Kompakt VDE 62 i Take it easy 1x PH 1x157; 1x PH 2x157	
		+	Kraftform Kompakt VDE 65 i Take it easy 1x PZ 1x157; 1x PZ 2x157	
		+	Kraftform Kompakt VDE 65 i PZ/S Take it easy 1x # 1x157; 1x # 2x157	
		⊗	Kraftform Kompakt VDE 67 i Take it easy 1x TX 10x157; 1x TX 15x157; 1x TX 20x157; 1x TX 25x157	
		⊖	Kraftform Kompakt VDE 60 i Take it easy 1x 0,4x2,5x157; 1x 0,8x4,0x157; 1x 1,0x5,5x157; 1x 1,2x6,5x157	
		⊖	Kraftform Kompakt VDE 60 iS Take it easy 1x 0,6x3,5x157	

¹⁾ Saatavissa kesäkuusta 2024 alkaen

Kraftform Kompakt VDE 17 RA Imperial 1



Code	EAN		
05006619001	4013288 229885		1
		● 837 i RA 1x 9x115	
		● 817 VDE 1x 9x98	
		+ Kraftform Kompakt VDE 62 i Take it easy 1x PH 1x157; 1x PH 2x157	
		+ Kraftform Kompakt VDE 65 i PZ/S Take it easy 1x # 1x157; 1x # 2x157	
		+ Kraftform Kompakt VDE 67 i Take it easy 1x TX 10x157; 1x TX 15x157; 1x TX 20x157; 1x TX 25x157	
		● Kraftform Kompakt VDE 60 i Take it easy 1x 0,4x2,5x157; 1x 0,8x4,0x157; 1x 1,0x5,5x157; 1x 1,2x6,5x157	
		● Kraftform Kompakt VDE 60 iS Take it easy 1x 0,6x3,5x157	
		□ Kraftform Kompakt VDE 68 i Take it easy 1x # 1x157; 1x # 2x157	

7 Saatavissa kesäkuusta 2024 alkaen

Kraftform Kompakt ja VDE – Kikki koot aina mukana.

Kraftform Kompakt VDE 16 Torque 1,2-3,0 Nm extra slim 1

16-osainen VDE-momenttiruuvitalttasarja vaihtoterillä Sisältää 14 terää (joista 11 on kavennetulla terällä) ja integroitu suojaeriste. VDE-momenttiruuvitalttakahva, jossa säädettävä vääntömomentti 1,2–3,0 Nm sekä ruuvitalttakahva 817 VDE. Ergonominen Kraftform Plus -kahva, jonka kovat tartunta-alueet takaavat suuren työskentelynopeuden, kun taas pehmeät tartunta-alueet takaavat korkean vääntömomentin voimansiirron.

- Kraftform Kompakt VDE -momenttiruuvitalttasarja säädettävällä vääntömomentilla
- Säädettävä Kraftform VDE -momenttiruuvitalttakahva ainoastaan Weran VDE-vaihtoterille
- VDE-vaihtoterät, 154 mm:n pituiset
- Vankassa taitettavassa säilytystaskussa
- 16-osainen



Kraftform Kompakt VDE 16 Torque 1,2–3,0 Nm extra slim 1



Code	EAN		
05135906001	4013288 188335		1
		● 7400 VDE 1x 7441 VDE, 1,2-3,0 Nm	
		● 817 VDE 1x 9x102	
		+ KK 62 iS 1x PH 1x154; 1x PH 2x154	
		+ KK 65 iS PZ 1x PZ 1x154; 1x PZ 2x154	
		+ KK 65 iS PZ/S 1x # 1x154; 1x # 2x154	
		● KK 67 i TORX® 1x TX 10x154	
		● KK 67 iS TORX® 1x TX 15x154; 1x TX 20x154; 1x TX 25x154	
		● KK 60 i 1x 0,4x2,5x154	
		● KK 60 iS 1x 0,6x3,5x154; 1x 0,8x4,0x154; 1x 1,0x5,5x154	

7 Poistunut tuote

Kraftform Kompakt VDE 15 Torque 1,2–3,0 Nm extra slim 1

15-osainen VDE momenttiruuvitalttakahva vaihtoterille Sisältää 14 terää (joista 12:lla on kavennettu terä) ja integroitu suojaeriste. VDE momenttiruuvitalttakahva jossa säädettävä vääntömomentti 1,2–3,0 Nm. Ergonominen Kraftform Plus -kahva, jonka kovat tartunta-alueet takaavat suuren työskentelynopeuden, kun taas pehmeät tartunta-alueet takaavat korkean vääntömomentin voimansiirron.

Kraftform Kompakt VDE 15 Torque 1,2–3,0 Nm extra slim 1



Code	EAN		
05059291001	4013288 168375		1
		● 7400 VDE 1x 7441 VDE, 1,2-3,0 Nm	
		⊕ KK 62 iS 1x PH 1x154; 1x PH 2x154	
		⊕ KK 65 iS PZ 1x PZ 1x154; 1x PZ 2x154	
		⊕ KK 65 iS PZ/S 1x # 1x154; 1x # 2x154	
		⊕ KK 67 i TORX® 1x TX 10x154	
		⊕ KK 67 iS TORX® 1x TX 15x154; 1x TX 20x154; 1x TX 25x154	
		● KK 60 i 1x 0,4x2,5x154	
		● KK 60 iS 1x 0,6x3,5x154; 1x 0,8x4,0x154; 1x 1,0x5,5x154	

¹ Poistunut tuote

Kraftform Kompakt VDE Big Pack 1

26-osainen Kraftform Kompakt -VDE-sarja, 2 ruuvitalttakahvaa 817 VDE Kraftform, 24 VDE-vaihtoterää (kunkin pituus 157 mm). Suurimmassa osassa teriä on kavennettu kärki (iS), jotta päästään käsiksi myös syvällä oleviin ruuvi- ja jousielementteihin. Testattu yksittäin IEC 60900 -standardin mukaisesti 10 000 V:ssa, mikä takaa turvallisen työskentelyn sallitun jännitteen ollessa 1 000 V.

Take it easy -värikoodausjärjestelmä profiilikohtaisilla värikoodailla ja laseroidulla kokomerkinällä – tarvittavan työkalun helppoon ja nopeaan löytämiseen. Kraftform Plus -kahva takaa miellyttävän ergonomisen työskentelyn ja estää rakkuloiden ja kovettumien syntymisen. kovat tartunta-alueet takaavat suuren työskentelynopeuden, kun taas pehmeät tartunta-alueet varmistavat korkean vääntömomentin siirron. Kierimisenesto estää työkalua vierimästä pois paikoiltaan työskentelypaikalla.

- 2 VDE-eristettyä Kraftform-ruuvitalttakahvaa 817 VDE, joissa kierimisenesto
- VDE-vaihtoterät (pituus 157 mm), joissa on kätevä pyöritystoiminto, kierimisenesto ja Take it easy -värikoodausjärjestelmä: värikoodit profiilien mukaan ja laseroitu kokomerkinä
- Eristetyt työkalut, terät osittain kavennetut, turvalliseen työskentelyyn aina 1 000 volttiin asti
- Työkalut testattu yksittäin IEC 60900 -standardin mukaan
- Vankassa taitettavassa säilytystaskussa
- Wera 2go -yhteensopiva

Kraftform Kompakt VDE Big Pack 1



Code	EAN		
05006617001	4013288 229557		1
		● 817 VDE 2x 9x98	
		⊕ Kraftform Kompakt VDE 62 iS Take it easy 1x PH 1x157; 1x PH 2x157	
		⊕ Kraftform Kompakt VDE 65 iS Take it easy 1x PZ 1x157; 1x PZ 2x157	
		⊕ Kraftform Kompakt VDE 62 iS PH/S Take it easy 1x # 1x157; 1x # 2x157	
		⊕ Kraftform Kompakt VDE 65 iS PZ/S Take it easy 1x # 1x157; 1x # 2x157	
		⊕ Kraftform Kompakt VDE 67 i Take it easy 1x TX 8x157; 1x TX 9x157; 1x TX 10x157; 1x TX 30x157	
		⊕ Kraftform Kompakt VDE 67 iS Take it easy 1x TX 15x157; 1x TX 20x157; 1x TX 25x157	
		○ Kraftform Kompakt VDE 64 i Take it easy 1x 2,5x157; 1x 3,0x157; 1x 4,0x157; 1x 5,0x157	
		● Kraftform Kompakt VDE 60 i Take it easy 1x 0,4x2,5x157; 1x 1,2x6,5x157	
		● Kraftform Kompakt VDE 60 iS Take it easy 1x 0,6x3,5x157; 1x 0,8x4,0x157; 1x 1,0x5,5x157	

Kraftform Kompakt VDE 18 Universal 1

16 VDE-vaihtoterää sekä ruuvittakahva 817 VDE Kraftform ja yksinapainen vaiheilmaisoin vankassa vyölaukussa. Työkalut testattu yksittäin standardin IEC 60900 mukaan.

Testattu yksittäin 10 000 V:lla, mikä takaa turvallisen työskentelyn sallitun jännitteen ollessa 1 000 V



Kraftform Kompakt VDE 18 Universal 1



Code	EAN		
05003471001	4013288 106599		1
		● 817 VDE 1x 9x102	
		⊕ KK 62 i 1x PH 1x154; 1x PH 2x154	
		⊕ KK 62 i PH/S 1x # 1x154; 1x # 2x154	
		⊕ KK 65 i PZ 1x PZ 1x154; 1x PZ 2x154	
		⊕ KK 65 i PZ/S 1x # 1x154; 1x # 2x154	
		● KK 60 i 1x 0,4x2,5x154; 1x 0,6x3,5x154; 1x 0,8x4,0x154; 1x 1,0x5,5x154	
		● KK 96 VK 6,3 1x 6,3x89	
		● KK 97 VK 8,1 1x 8,1x89	
		▲ KK 98 DK 1x 89	
		● KK 99 FL 1x 89	
		● 247 1x 0,5x3,0x70	

¹⁾ Poistunut tuote

²⁾ Tuote ei ole saatavilla Yhdysvalloissa ja Kanadassa.

Kraftform Kompakt VDE 18 Imperial 1



Code	EAN		
05347108001	182401		1
		817 VDE 2x 9x102	
		KK 62 i 1x PH 1x154; 1x PH 2x154	
		KK 62 i PH/S 1x # 1x154; 1x # 2x154	
		KK 65 i PZ/S 1x # 1x154; 1x # 2x154	
		KK 60 i 1x 0,4x2,5x154; 1x 0,6x3,5x154; 1x 0,8x4,0x154; 1x 1,0x5,5x154	
		KK 68 i 1x # 1x154; 1x # 2x154	
		KK 96 VK 6,3 1x 6,3x89	
		KK 97 VK 8,1 1x 8,1x89	
		KK 98 DK 1x 89	
		KK 99 FL 1x 89	

⁷⁾ Poistunut tuote

Kraftform Kompakt VDE 18 Universal 2



Code	EAN		
05347107001	182395		1
		817 VDE 2x 9x102	
		KK 62 i 1x PH 1x154; 1x PH 2x154	
		KK 62 i PH/S 1x # 1x154; 1x # 2x154	
		KK 60 i 1x 0,4x2,5x154; 1x 0,6x3,5x154; 1x 0,8x4,0x154; 1x 1,0x5,5x154	
		KK 65 i PZ 1x PZ 1x154; 1x PZ 2x154	
		KK 65 i PZ/S 1x # 1x154; 1x # 2x154	
		KK 96 VK 6,3 1x 6,3x89	
		KK 97 VK 8,1 1x 8,1x89	
		KK 98 DK 1x 89	
		KK 99 FL 1x 89	

⁷⁾ Poistunut tuote

Kraftform Kompakt VDE 17 extra slim 1

- Yksittäin testatut VDE-vaihtoterät kavennetulla halkaisijalla
- Kaksi ergonomista Kraftform VDE-monikomponenttikahvaa, joissa kierimisenesto
- Vankassa tekstiiliilaatikossa
- Monitoimipihdit sähköasennukseen: kaapelin leikkaus, kuorinta, tarttuminen, taivuttaminen, purseenpoisto, liitinten puristaminen
- Pihdit, sisältää kaapelisakset, joissa tarkkuusleikkaus (induktiivisesti karkaisu) Cu- ja Al-kaapeleille, korkeintaan $5 \times 2,5 \text{ mm}^2 / \varnothing 15 \text{ mm}$

Kraftform Kompakt VDE 17 extra slim 1



Code	EAN		
05136027001	4013288 208798		1
		● 817 VDE 2x 9x102	
		⊕ KK 62 iS 1x PH 1x154; 1x PH 2x154	
		⊕ KK 65 iS PZ 1x PZ 1x154; 1x PZ 2x154	
		⊕ KK 65 iS PZ/S 1x # 1x154; 1x # 2x154	
		⊗ KK 67 i TORX® 1x TX 10x154	
		⊗ KK 67 iS TORX® 1x TX 15x154; 1x TX 20x154; 1x TX 25x154	
		● KK 60 i 1x 0,4x2,5x154	
		● KK 60 iS 1x 0,6x3,5x154; 1x 0,8x4,0x154; 1x 1,0x5,5x154	
		KNIPLEX® 13 96 200	
		K70 1x 50,0x70,0	

7 Poistunut tuote

Kraftform Kompakt VDE 17 Universal 1 Tool Finder

- 17-osainen
- 2 VDE-eristettyä Kraftform-ruuvitaltakahvaa 817 VDE, joissa kierimisenesto
- VDE-vaihtoterät (pituus 157 mm), joissa on kätevä pyöritystoiminto, kierimisenesto ja Take it easy -värikoodausjärjestelmä: värikoodit profiilien mukaan ja laseroitu kokomerkinä
- Työkalut testattu yksittäin IEC 60900 -standardin mukaan
- Vankassa taitettavassa säilytystaskussa
- Wera 2go yhteensopiva



Kraftform Kompakt VDE 17 Universal 1 Tool Finder



Code	EAN		
05006611001	4013288 229564		1
		● 817 VDE 2x 9x98	
		⊕ Kraftform Kompakt VDE 62 i Take it easy 1x PH 1x157; 1x PH 2x157	
		⊕ Kraftform Kompakt VDE 65 i Take it easy 1x PZ 1x157; 1x PZ 2x157	
		⊕ Kraftform Kompakt VDE 65 i PZ/S Take it easy 1x # 1x157; 1x # 2x157	
		⊗ Kraftform Kompakt VDE 67 i Take it easy 1x TX 10x157; 1x TX 15x157; 1x TX 20x157; 1x TX 25x157	
		● Kraftform Kompakt VDE 60 i Take it easy 1x 0,4x2,5x157; 1x 0,8x4,0x157; 1x 1,0x5,5x157; 1x 1,2x6,5x157	
		● Kraftform Kompakt VDE 60 iS Take it easy 1x 0,6x3,5x157	
		Tarranauha 70 1x 50,0x70,0	

Kraftform Kompakt VDE 17 Universal 1

- Kaksi ergonomista Kraftform VDE-monikomponenttikahvaa, joissa kierimisenesto

Kraftform Kompakt VDE 17 Universal 1



Code	EAN			
05059030001	173508			1
		●	817 VDE 2x 9x102	
		+	KK 62 i 1x PH 1x154; 1x PH 2x154	
		+	KK 65 i PZ 1x PZ 1x154; 1x PZ 2x154	
		+	KK 65 i PZ/S 1x # 1x154; 1x # 2x154	
		⊕	KK 67 i TORX® 1x TX 10x154; 1x TX 15x154; 1x TX 20x154; 1x TX 25x154	
		⊖	KK 60 i 1x 0,4x2,5x154; 1x 0,8x4,0x154; 1x 1,0x5,5x154; 1x 1,2x6,5x154	
		⊖	KK 60 iS 1x 0,6x3,5x154	

¹⁾ Poistunut tuote

Kraftform Kompakt VDE 16 extra slim 1

- VDE-vaihtoterät kavennetulla halkaisijalla
- Mahdollistaa ruuvaamisen myös ahtaissa työtilanteissa
- Syvällä oleviin ruuvi- ja jousielementteihin pääsee käsiksi

Kraftform Kompakt VDE 16 extra slim 1



Code	EAN			
05003484001	164056			1
		●	817 VDE 1x 9x102	
		+	KK 62 iS 1x PH 1x154; 1x PH 2x154	
		+	KK 65 iS PZ 1x PZ 1x154; 1x PZ 2x154	
		+	KK 65 iS PZ/S 1x # 1x154; 1x # 2x154	
		⊕	KK 67 i TORX® 1x TX 10x154	
		⊕	KK 67 iS TORX® 1x TX 15x154; 1x TX 20x154; 1x TX 25x154	
		⊖	KK 60 i 1x 0,4x2,5x154	
		⊖	KK 60 iS 1x 0,6x3,5x154; 1x 0,8x4,0x154; 1x 1,0x5,5x154	
		⊖	247 1x 0,5x3,0x70	

¹⁾ Poistunut tuote

²⁾ Tuote ei ole saatavilla Yhdysvalloissa ja Kanadassa.

Kraftform Kompakt VDE 7 extra slim 1

- Yksittäin testatut VDE-vaihtoterät kavennetulla halkaisijalla
- Tukeva taitettava säilytystasku sopii yhteen Wera 2go -järjestelmän kanssa

Kraftform Kompakt VDE 7 extra slim 1



Code	EAN		
05003475001	4013288 217691		1
		817 VDE 1x 9x102	
		KK 62 iS 1x PH 1x154; 1x PH 2x154	
		KK 65 iS PZ/S 1x # 2x154	
		KK 67 iS TORX® 1x TX 15x154; 1x TX 20x154	
		KK 60 iS 1x 0,6x3,5x154	
		K70 1x 50,0x70,0	

*) Poistunut tuote

Kraftform Kompakt VDE 16 Universal 1



Code	EAN		
05003474001	4013288 144010		1
		817 VDE 1x 9x102	
		KK 62 i 1x PH 1x154; 1x PH 2x154	
		KK 65 i PZ 1x PZ 1x154; 1x PZ 2x154	
		KK 65 i PZ/S 1x # 1x154; 1x # 2x154	
		KK 67 i TORX® 1x TX 10x154; 1x TX 15x154; 1x TX 20x154; 1x TX 25x154	
		KK 60 i 1x 0,4x2,5x154; 1x 0,6x3,5x154; 1x 0,8x4,0x154; 1x 1,0x5,5x154	
		247 1x 0,5x3,0x70	

*) Poistunut tuote

*) Tuote ei ole saatavilla Yhdysvalloissa ja Kanadassa.

Kraftform Kompakt VDE 7 Universal 2



Code	EAN		
05003472001	4013288 106605		1
		817 VDE 1x 9x102	
		KK 65 i PZ 1x PZ 1x154; 1x PZ 2x154	
		KK 60 i 1x 0,4x2,5x154; 1x 0,6x3,5x154; 1x 0,8x4,0x154; 1x 1,0x5,5x154	

*) Poistunut tuote

7400 -sarjan VDE Kraftform säädettävä momenttiruuvitalttakahva (0,3–3,5 Nm)

- Säädettävä Kraftform VDE -momenttiruuvitalttakahva
- Säädettävä vääntömomentti 0,3–1,2 Nm
- Naksauttaa kuuluvasti ja tuntuvasti, kun asetettu momentti saavutetaan
- Kraftform Kompakt VDE-terille
- Vaihtoterien salamannopea vaihto

7400 -sarjan VDE Kraftform säädettävä momenttiruuvitalttakahva (0,3–3,5 Nm)



Code	EAN	Art.No.	mm	Nm	Nm	mm	
05074752001	179111	7440 VDE	9	0,3-1,2	0,05	192	7 ⁹ / ₁₆ " 1
05074750001	168535	7441 VDE	9	1,2-3,0	0,10	192	7 ⁹ / ₁₆ " 1
05074757001	184412	7444 VDE	9	1,7-3,5	0,10	192	7 ⁹ / ₁₆ " 1

Kraftform Kompakt Turbo i 1

Monet työkalujen käyttäjät haluavat suoriutua ruuvaustöistä nopeammin, ilman kompromisseja. Tämä on mahdollista ruuvitaltalla, joka on tarkka, mahdollistaa voimakkaan loppukiristyksen, ja on ennen kaikkea tavallista ruuvitaltaa paljon nopeampi.

Tämän kaiken mahdollistaa päälle kytkettävä planeettavaihteisto: Ruuvitaltan kahvaan integroituna se nelinkertaistaa konekierteiden ruuvausten työnopeuden täysin mekaanisesti. Toisella kädellä pidetään kiinni taltan kahvan etuosasta, toisella pyöritetään takaosaa. Turbotoiminto voidaan kytkeä päälle tai pois päältä napin painalluksella. Turbotoiminto suositellaan kytkemään pois päältä, kun vääntömomentti on suuri ruuvia kiristettäessä tai löysättäessä tai kun kyseessä on hienosäätö. Kestävän ja huoltovapaan teräksisen vaihteiston suurin vääntömomentti on 14 Nm, jos turbotoiminto on kytketty pois päältä.

VDE-versiossa Kraftform Turbo -kahva 827 T i ja yksittäin standardin IEC 60900 mukaisesti testatut Wera VDE -vaihtoterät takaavat nopean ja turvallisen työskentelyn myös jännitteellä (jopa 1000 volttiin asti).

- Nelinkertainen ruuvausnopeus turbotoiminnon ansiosta (täysin mekaaninen – ei akkua)
- Turbotoiminnon aktivointi ja deaktivointi yksinkertaisesti painiketta painamalla
- Turbotoiminto sopii erityisesti ruuvauksiin pitkillä kierteillä ilman vastusta
- Käytettävissä tavallisena ruuvitaltana ilman turbotoimintoa ruuvauksiin, joissa vääntömomentti kasvaa tasaisesti
- Vankka ja huoltovapaa teräksinen vaihteisto

Kraftform Kompakt Turbo i 1



Code	EAN			
05057484001	4013288 214638			1
		●	827 T i Kraftform Turbo 1x 9x125	
		●	817 VDE 1x 9x102	
		+	KK 62 iS 1x PH 1x154; 1x PH 2x154	
		+	KK 65 iS PZ 1x PZ 1x154; 1x PZ 2x154	
		+	KK 65 iS PZ/S 1x # 1x154; 1x # 2x154	
		⊕	KK 67 i TORX® 1x TX 10x154	
		⊕	KK 67 iS TORX® 1x TX 15x154; 1x TX 20x154; 1x TX 25x154	
		⊖	KK 60 i 1x 0,4x2,5x154	
		⊖	KK 60 iS 1x 0,6x3,5x154; 1x 0,8x4,0x154; 1x 1,0x5,5x154	

¹⁾ Poistunut tuote

817 VDE Kraftform-ruuvitalttakahva SB

- Kraftform Kompakt VDE Kraftform -ruuvitalttakahva
- Yksinomaan Weran VDE-vaihtoterille
- Kovat tartunta-alueet takaavat suuren työskentelynopeuden, kun taas pehmeät tartunta-alueet takaavat korkean vääntömomentin voimansiirron
- Kuusikantainen kierimisenesto estää työkalua vierimästä pois

817 VDE Kraftform-ruuvitalttakahva SB



Code	EAN	mm	mm					
05003990001	4013288 104359	9	102					1

Kraftform Kompakt Turbo i Imperial 1



Code	EAN						
05057485001	214669						1
		●	827 T i Kraftform Turbo 1x 9x125				
		●	817 VDE 1x 9x102				
		+	KK 62 iS 1x PH 1x154; 1x PH 2x154				
		+	KK 62 i PH/S 1x # 1x154; 1x # 2x154				
		*	KK 67 i TORX® 1x TX 10x154				
		*	KK 67 iS TORX® 1x TX 15x154; 1x TX 20x154; 1x TX 25x154				
		○	KK 68 iS 1x # 1x154; 1x # 2x154				
		◐	KK 60 i 1x 0,4x2,5x154				
		◐	KK 60 iS 1x 0,6x3,5x154; 1x 0,8x4,0x154; 1x 1,0x5,5x154				

1) Poistunut tuote

827 T i Kraftform Turbo -ruuvitaltakahva

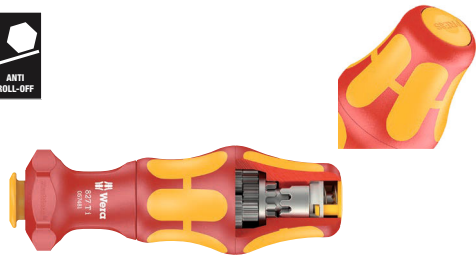

Code	EAN	mm	mm				
05057481001	214607	9	125				1

Kraftform Kompakt VDE 60 i

VDE-terä Kraftform Kompakt -kahva/-vaihtoteräjärjestelmään terien salamannopeaan vaihtamiseen ilman erityistyökaluja. Jokainen yksilö testattu standardin IEC 60900 mukaan.

Testattu yksittäin 10 000 V:ssa, mikä takaa turvallisen työskentelyn sallitun jännitteen ollessa 1 000 V.



Kraftform Kompakt VDE 60 i



Code	EAN	mm	mm	mm			
05003400001	104052	0,4	2,5	154	3/32"	6 1/16"	5
05003401001	104069	0,5	3,0	154	1/8"	6 1/16"	5
05003402001	104076	0,6	3,5	154	9/64"	6 1/16"	5
05003403001	104083	0,8	4,0	154	5/32"	6 1/16"	5
05003404001	104090	1,0	5,5	154	7/32"	6 1/16"	5
05003405001	104106	1,2	6,5	154	1/4"	6 1/16"	5

1) Poistunut tuote

Kraftform Kompakt VDE 60 i SB



Code	EAN						
05004400001	220790	◐	KK 60 i 1x 0.4x2.5x154				5
05004401001	220806	◐	KK 60 i 1x 0.5x3.0x154				5
05004402001	220813	◐	KK 60 i 1x 0.6x3.5x154				5
05004403001	220820	◐	KK 60 i 1x 0.8x4.0x154				5
05004404001	220837	◐	KK 60 i 1x 1.0x5.5x154				5
05004405001	220844	◐	KK 60 i 1x 1.2x6.5x154				5

1) Poistunut tuote

Kraftform Kompakt VDE 60 iS

- Kavennetulla terällä ja integroidulla suojaeristeellä
- Mahdollistaa ruuvaamisen myös ahtaissa työtilanteissa.
- Syvällä oleviin ruuvi- ja jousielementteihin pääsee käsiksi

Kraftform Kompakt VDE 60 iS



	EAN	mm	mm	mm	mm	mm		
Code	4013288							
05003406001	163882	0,6	3,5	154	9/64"	6 1/16"		5
05003407001	163899	0,8	4,0	154	5/32"	6 1/16"		5
05003408001	163905	1,0	5,5	154	7/32"	6 1/16"		5

† Poistunut tuote

Kraftform Kompakt VDE 60 iS SB



	Code	EAN		
		4013288		
05004406001	220851		KK 60 iS 1x 0.6x3.5x154	5
05004407001	220868		KK 60 iS 1x 0.8x4.0x154	5
05004408001	220875		KK 60 iS 1x 1.0x5.5x154	5

† Poistunut tuote

Kraftform Kompakt VDE 62 i



	EAN		mm	mm			
Code	4013288						
05003410001	104113	PH 0	154	6 1/16"			5
05003411001	104120	PH 1	154	6 1/16"			5
05003412001	104137	PH 2	154	6 1/16"			5

† Poistunut tuote

Kraftform Kompakt VDE 62 iS

- Kavennetulla terällä ja integroidulla suojaeristeellä
- Mahdollistaa ruuvaamisen myös ahtaissa työtilanteissa.
- Syvällä oleviin ruuvi- ja jousielementteihin pääsee käsiksi

Kraftform Kompakt VDE 62 iS



	EAN		mm	mm			
Code	4013288						
05003413001	163912	PH 1	154	6 1/16"			5
05003414001	163929	PH 2	154	6 1/16"			5

† Poistunut tuote

Kraftform Kompakt VDE 62 iS SB



	Code	EAN		
		4013288		
05004413001	220882		KK 62 iS 1x PH 1x154	5
05004414001	220899		KK 62 iS 1x PH 2x154	5

† Poistunut tuote

Kraftform Kompakt VDE 65 i



	EAN						
Code	4013288		mm				
05003450001	104144	PZ 0	154	6 1/16"			5
05003451001	104151	PZ 1	154	6 1/16"			5
05003452001	104168	PZ 2	154	6 1/16"			5

¹ Poistunut tuote

Kraftform Kompakt VDE 65 iS

- Kavennetulla terällä ja integroidulla suojaeristeellä
- Mahdollistaa ruuvaamisen myös ahtaissa työtilanteissa.
- Syvällä oleviin ruuvi- ja jousielementteihin pääsee käsiksi

Kraftform Kompakt VDE 65 iS



	EAN						
Code	4013288		mm				
05003455001	163950	PZ 1	154	6 1/16"			5
05003456001	164032	PZ 2	154	6 1/16"			5

¹ Poistunut tuote

Kraftform Kompakt VDE 65 iS PZ SB



	EAN					
Code	4013288					
05004455001	220905		KK 65 iS PZ 1x PZ 1x154			5
05004456001	220912		KK 65 iS PZ 1x PZ 2x154			5

¹ Poistunut tuote

Kraftform Kompakt VDE 62 i PH/S

- Kraftform Kompakt VDE -vaihtoterä PlusMinus-ruuveille ura/Phillips
- Käytettäväksi ennen kaikkea riviliittimissä, sulakelaatikoissa, kytkimissä ja releissä



Kraftform Kompakt VDE 62 i PH/S



	EAN						
Code	4013288		mm				
05003440001	104311	# 1	154	6 1/16"			5
05003441001	104328	# 2	154	6 1/16"			5

¹ Poistunut tuote

Kraftform Kompakt VDE 62 iS PH/S

- Kraftform Kompakt VDE -vaihtoterä PlusMinus-ruuveille ura/Phillips
- Kavennetulla terällä ja integroidulla suojaeristeellä
- Mahdollistaa ruuvaamisen myös ahtaissa työtilanteissa
- Syvällä oleviin ruuvi- ja jousielementteihin pääsee käsiksi

Kraftform Kompakt VDE 62 iS PH/S



	EAN						
Code	4013288		mm				
05003442001	163936	# 1	154	6 1/16"			5
05003443001	163943	# 2	154	6 1/16"			5

¹ Poistunut tuote

Kraftform Kompakt VDE 65 i PZ/S

- Yhdistelmäprofiili Pozidriv/ura
- Käytettäväksi ennen kaikkea riviliittimissä, sulakelaatikoissa, kytkimissä ja releissä

Kraftform Kompakt VDE 65 i PZ/S



	EAN						
Code	4013288		mm				
05003445001	104335	# 1	154	6 1/16"			5
05003446001	104342	# 2	154	6 1/16"			5

¹ Poistunut tuote

Kraftform Kompakt VDE 65 iS PZ/S

- Yhdistelmäprofiili Pozidriv/ura
- Kavennetulla terällä ja integroidulla suojaeristeellä
- Mahdollistaa ruuvaamisen myös ahtaissa työtilanteissa.
- Syvällä oleviin ruuvi- ja jousielementteihin pääsee käsiksi

Kraftform Kompakt VDE 65 iS PZ/S



Code	EAN				
05003447001	164018	# 1	154	6 1/16"	5
05003448001	164025	# 2	154	6 1/16"	5

⁷ Poistunut tuote

Kraftform Kompakt VDE 65 iS PZ/S SB



Code	EAN		Code	
05004447001	220936		Kraftform Kompakt 65 iS PZ/S 1x # 1x154	5
05004448001	220943		Kraftform Kompakt 65 iS PZ/S 1x # 2x154	5

⁷ Poistunut tuote

Kraftform Kompakt VDE 67 i TORX®



Code	EAN				
05003429001	196491	TX 8	154	6 1/16"	5
05003430001	104243	TX 9	154	6 1/16"	5
05003431001	104250	TX 10	154	6 1/16"	5
05003432001	104267	TX 15	154	6 1/16"	5
05003433001	104274	TX 20	154	6 1/16"	5
05003434001	104281	TX 25	154	6 1/16"	5
05003435001	104298	TX 27	154	6 1/16"	5
05003436001	104304	TX 30	154	6 1/16"	5

⁷ Poistunut tuote

Kraftform Kompakt VDE 67 i TORX® SB



Code	EAN		Code	
05004431001	220950		Kraftform Kompakt 67 i TORX® 1x TX 10x154	5
05004432001	220967		Kraftform Kompakt 67 i TORX® 1x TX 15x154	5
05004433001	220974		Kraftform Kompakt 67 i TORX® 1x TX 20x154	5
05004434001	220981		Kraftform Kompakt 67 i TORX® 1x TX 25x154	5
05004436001	220998		Kraftform Kompakt 67 i TORX® 1x TX 30x154	5

⁷ Poistunut tuote

Kraftform Kompakt VDE 67 iS TORX®

- Kavennetulla terällä ja integroidulla suojaeristeellä
- Mahdollistaa ruuvaamisen myös ahtaissa työtilanteissa
- Syvällä oleviin ruuvi- ja jousielementteihin pääsee käsiksi

Kraftform Kompakt VDE 67 iS TORX®



	EAN						
Code	4013288		mm				
05003437001	163981	TX 15	154	6 1/16"			5
05003438001	163998	TX 20	154	6 1/16"			5
05003439001	164001	TX 25	154	6 1/16"			5

↳ Poistunut tuote

Kraftform Kompakt VDE 68 i



	EAN						
Code	4013288		mm				
05003415001	104175	# 1	154	6 1/16"			5
05003416001	104182	# 2	154	6 1/16"			5

↳ Poistunut tuote

Kraftform Kompakt VDE 68 iS

- Kavennetulla terällä ja integroidulla suojaeristeellä
- Mahdollistaa ruuvaamisen myös ahtaissa työtilanteissa
- Syvällä oleviin ruuvi- ja jousielementteihin pääsee käsiksi

Kraftform Kompakt VDE 68 iS



	EAN						
Code	4013288		mm				
05003417001	163967	# 1	154	6 1/16"			5
05003418001	163974	# 2	154	6 1/16"			5

↳ Poistunut tuote

Kraftform Kompakt VDE 64 i



	EAN						
Code	4013288		mm				
05003420001	104199	2,5	154	6 1/16"			5
05003421001	104205	3,0	154	6 1/16"			5
05003422001	104212	4,0	154	6 1/16"			5
05003423001	104229	5,0	154	6 1/16"			5
05003424001	104236	6,0	154	6 1/16"			5

↳ Poistunut tuote

Kraftform Kompakt VDE 64 i SB



	EAN				
Code	4013288				
05004420001	221001		KK 64 i 1x 2.5x154		5
05004421001	221018		KK 64 i 1x 3.0x154		5
05004422001	221025		KK 64 i 1x 4.0x154		5
05004423001	221032		KK 64 i 1x 5.0x154		5
05004424001	221049		KK 64 i 1x 6.0x154		5

↳ Poistunut tuote

Kraftform Kompakt 96 VK 6,3

Lasikuituvahvisteinen kytkentäkaapin avain. Terä Kraftform Kompakt -kahva/-vaihtoteräjärjestelmään terien salamannopeaan vaihtamiseen ilman erityistyökaluja. Neliökolo.

Kraftform Kompakt 96 VK 6,3



	EAN							
Code	4013288	mm	mm					
05003460001	105349	6,3	89	3 9/16"				5

Kraftform Kompakt 97 VK 8,1

- Kraftform Kompakt -kytkentäkaapinavain 8,1 mm

Kraftform Kompakt 97 VK 8,1



	EAN							
Code	4013288	mm	mm					
05003461001	105370	8,1	89	3 9/16"				5

Kraftform Kompakt 98 DK



	EAN							
Code	4013288		mm					
05003462001	105356		89	3 9/16"				5

Kraftform Kompakt 99 FL



	EAN							
Code	4013288		mm					
05003463001	105363		89	3 9/16"				5

Kraftform – 1000 VDE -sarja

Laadukas Kraftform VDE -ruuvitaltta. Kraftform-monikomponenttikahva nopeaan ja miellyttävään työskentelyyn. Wera Black Point -kärki ja huolellisesti tehty karkaisu takaavat kärjen pitkän käytettävyyden, hyvän korroosiosuojan ja tarkan istuvuuden.

Testattu yksittäin 10 000 V:lla, mikä takaa turvallisen työskentelyn sallitun jännitteen ollessa 1 000 V.

Kuusikantainen kierimisenesto estää työkalua vierimästä pois paikoiltaan. Merkintä kahvassa helpottaa työkalun löytämistä ja lajittelua.

- Eristetty ruuvitaltta, joka takaa turvallisen työskentelyn aina 1 000 volttiin asti
- Yksittäin testattu
- Kraftform-monikomponenttikahva nopeaan ja miellyttävään työskentelyyn
- Merkintä kahvassa helpottaa työkalun löytämistä ja lajittelua
- Wera Black Point -kärki tarjoaa erittäin suuren tarkkuuden ja optimoidun korroosiosuojan

1060 i VDE-eristetty Kraftform-uraruuvitaltta



	EAN							
Code	4013288	mm	mm	mm	mm			
05051580001	222268	0,4	2,5	80	81	3/32"	3 1/8"	10
05051582001	222275	0,6	3,5	100	81	9/64"	4"	10
05051583001	222282	0,8	4,0	100	98	5/32"	4"	10
05051587001	222299	1,0	5,5	125	98	7/32"	5"	10

1062 i PH VDE-eristetty Kraftform-ristipääruuvitaltta



	EAN						
Code	4013288		mm	mm			
05051601001	222220	PH 1	80	98	3 1/8"		5
05051603001	222237	PH 2	100	105	4"		5

1065 i PZ VDE-eristetty Kraftform-ristipääruuvitaltta



	EAN						
Code	4013288		mm	mm			
05051611001	222244	PZ 1	80	98	3 1/8"		5
05051613001	222251	PZ 2	100	105	4"		5

1060 i/1062 i/6 Ruuvitalttasarja Kraftform VDE

Laadukas Kraftform VDE -ruuvitalttasarja. Kraftform-monikomponenttikahva nopeaan ja miellyttävään työskentelyyn. Wera Black Point -kärki ja huolellisesti tehty karkaisu takaavat kärjen pitkän käytettävyyden, hyvän korroosiosuojan ja tarkan istuvuuden.

Testattu yksittäin 10 000 V:lla, mikä takaa turvallisen työskentelyn sallitun jännitteen ollessa 1 000 V. Kuusikantainen kierimisenesto estää työkalua vierimästä pois paikoiltaan. Merkintä kahvassa helpottaa työkalun löytämistä ja lajittelua.



1060 i/1062 i/6 Ruuvitalttasarja Kraftform VDE



Code	EAN		
05051575001	222381		1
		1062 i PH VDE 1x PH 1x80; 1x PH 2x100	
		1060 i VDE 1x 0,4x2,5x80; 1x 0,6x3,5x100; 1x 0,8x4,0x100; 1x 1,0x5,5x125	

1060 i/1065 i/6 Ruuvitalttasarja Kraftform VDE



Code	EAN		
05051576001	222374		1
		1065 i PZ VDE 1x PZ 1x80; 1x PZ 2x100	
		1060 i VDE 1x 0,4x2,5x80; 1x 0,6x3,5x100; 1x 0,8x4,0x100; 1x 1,0x5,5x125	

410 i VDE B VDE-eristetty T-kahva 3/8" vääntiöllä hylsyille

T-kahvan muodon ansiosta erityisen korkeatkin kiristys- ja irrotusmomentit on helppo siirtää. Kahvan muoto sopii kädenmuotoihin hyvin, kun sormet osuvat pehmeisiin kuoppiin. Tämä takaa optimaalisen ja ergonomisen voimansiirron.

Testattu yksittäin IEC 60900 -standardin mukaan 10 000 V:lla, mikä takaa turvallisen työskentelyn sallitun jännitteen ollessa 1 000 V.

Sallittu vain 3/8" VDE-kärkihylsyille ja Wera Zyklop VDE-sarjojen 8740, 8760, 8767, 8790 hylsyille. Pinnoitettu kahva suojaa myös herkkiä pintoja vaurioilta.

- 3/8" T-kahvallinen VDE-ruuvitaltta erityisen suurten kiristys- ja irrotusmomenttien siirtämiseen
- Ergonomisesti muotoillun kaksikomponenttisen T-kahvan sormisyvennysten ja mukavan pinnan ansiosta työtä jaksaa tehdä pitkään väsymättä ja myös voimansiirto on erinomainen
- Eristetty, ja jokainen yksilö testattu standardin IEC 60900 mukaan, mikä takaa turvallisen työskentelyn aina 1 000 volttiin asti
- Sallittu vain 3/8" VDE-kärkihylsyille ja Wera Zyklop VDE-sarjojen 8740, 8760, 8767, 8790 hylsyille

410 i VDE B VDE-eristetty T-kahva 3/8" vääntiöllä hylsyille

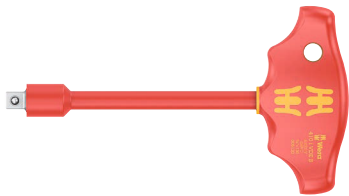

Code	EAN	Symbol	mm	mm	mm	mm	mm	mm
05005120001	222664	3/8"	130	49	99	5 1/8"		1

8100 SB VDE 1 Zyklop-räikkäsarja, eristetty, suunnanvaihtovipu, 3/8" vääntiö, metrinen

Uskomattoman kompakti setti, jossa on paljon työkaluja pienessä tilassa. Jokainen räikkä, hylsy ja jatkokappale testattu standardin IEC 60900 mukaan 10 000 V:ssa, mikä takaa turvallisen työskentelyn sallitun jännitteen ollessa 1 000 V.

Erittäin vankka ja pitkäkestoinen tekstiililaatikko. Säilytettävissä myös pystyasennossa. Näin työkalut on helppo nähdä niiden ollessa työpajan hyllylle varastoituina. Lisätuna pintojen suojaus tekstiilisen ulkopinnan ansiosta. Pieni paino ja tilavuus helpottavat mukana kuljettamista. Sulavaliiikkeinen vääntömekanismi VDE-hylsyjen varmaan pitoon ja helppoon poistamiseen.

- Jokainen yksilö testattu; eristetty Zyklop VDE -räikkä, hylsyt ja jatkokappaleet turvalliseen työskentelyyn jopa 1 000 volttiin asti
- Hienohampaisessa räikässä on 80 hammasta, joiden ansiosta palautuskulma on vain 4,5°
- Erittäin kapea muotoilu ja pehmeä, ergonominen otealue helpottavat työskentelyä myös hyvin kapeissa tiloissa
- Optimaalinen hylsyjen kiinnitys ja helppo poistaminen kevyesti pyörítettävän hylsyjen lukitusmekanismin ansiosta.
- Työkalut ja tekstiililaatikko suojaavat herkkiä pintoja, laatikko sopii yhteen Vera 2go -moduulin kanssa

8100 SB VDE 1 Zyklop-räikkäsarja, eristetty, suunnanvaihtovipu, 3/8" vääntiö, metrinen



Code	EAN	Symbol	Description	Quantity
05004970001	190970			1
		□	8007 B VDE 1x 3/8"x222,0	
		●	8790 B VDE 1x 6,0x46,0; 1x 7,0x46,0; 1x 8,0x46,0; 1x 9,0x46,0; 1x 10,0x46,0; 1x 11,0x46,0; 1x 12,0x46,0; 1x 13,0x46,0; 1x 14,0x46,0; 1x 15,0x46,0; 1x 16,0x46,0; 1x 17,0x46,0; 1x 18,0x46,0; 1x 19,0x46,0	
		□	8794 SB VDE 1x 3/8"x91,0	
		□	8794 LB VDE 1x 3/8"x166,0	

Belt B VDE 1 Zyklop-kärkihylysarja TORX® kuusiokolo, eristetty, pitotoiminto, 3/8" vääntiöle

10 Zyklop-bits-kärkihylysyä, 3/8" vääntiöle, eristetty, jokainen yksilö testattu standardin IEC 60900 mukaan. Kaksikomponenttiteristeen tuoma parannettu turvallisuus. Keltainen eristeydin tulee näkyviin, jos ulompi punainen VDE-eriste rikkoutuu. Mukana pitotoiminto TORX® ruuveille Acument Intellectual Properties -määritelmän mukaan sekä pitotoiminto kuusiokoloruuveille. Tyypilliseen Wera-tyyliin muotoiltu vankka tekstiilivyö sekä 10 VDE-hylsyä tiiviisti pakattuna. Helposti kääntyvä hylsyjen kiinnitysmekanismi takaa hylsyjen varman pidon ja helpon irrottamisen. Sisältää karbiinihaan vyölenkkiin tai laukkuun kiinnitettäväksi. Fleece-taustan ja tarranauhan avulla helppo kiinnittää esimerkiksi seinälle, hyllyyn, korjaamovaunuun tai Wera 2go -työkalukuljetusjärjestelmään. VDE 3/8" hylsyjen pitotoiminto takaa erityisen mukavan ruuvaamisen ja pienentää ruuvin katoamisriskiä työkalua paikoilleen vietäessä paikoilleen. Keltainen eristeydin parantaa turvallisuutta. Keltainen eristeydin tulee näkyviin, jos ulompi punainen VDE-eristekerros vaurioituu. Jokainen yksilö testattu standardin IEC 60900 mukaan 10 000 V:ssa, mikä takaa turvallisen työskentelyn sallitun jännitteen ollessa 1 000 V.

- 10-osainen hylsyarja tukevassa tekstiilivyössä, 3/8"
- Helposti kääntyvä hylsyjen kiinnitysmekanismi takaa työkalujen varman pidon ja helpon irrottamisen
- Erittäin lyhyt ja kompakti VDE-hylsy 3/8" helppoon työskentelyyn myös hyvin kapeissa tiloissa
- Pitotoiminto pitää ruuvit tukevasti kiinni työkalussa
- Jokainen yksilö testattu standardin IEC 60900 mukaan 10 000 voltissa, mikä takaa turvallisen työskentelyn aina 1 000 volttiin asti
- Soveltuu kiinnitettäväksi seinään, hyllylle, korjaamovaunuun ja Wera 2go-järjestelmään

Belt B VDE 1 Zyklop-kärkihylysarja TORX® kuusiokolo, eristetty, pitotoiminto, 3/8" vääntiöle



Code	EAN			
05004930001	4013288 210234			1
		8767 B VDE HF	1x TX 20x55,0; 1x TX 25x55,0; 1x TX 27x55,0; 1x TX 30x55,0; 1x TX 40x55,0; 1x TX 45x59,0	
		8740 B VDE HF	1x 4,0x55,0; 1x 5,0x55,0; 1x 6,0x55,0; 1x 8,0x59,0	
		Belt B VDE 0/10	1x 71,0x209,0	
		K30	1x 30,0x200,0	

8007 B VDE Zyklop-räikkä, eristetty, suunnanvaihtovivulla, 3/8" vääntiö

- Eristetyt ja 100-prosenttisesti kappaleittain testatut Zyklop VDE -räikät, jotka takaavat turvallisen työskentelyn aina 1 000 volttiin asti
- Hieno hammastus, jonka 80 hampaan ansiosta palautuskulma on vain 4,5°
- Erittäin kapea muotoilu ja pehmeä, ergonominen otealue helpottavat työskentelyä myös hyvin kapeissa tiloissa
- Varma hylsyn lukitus napin painalluksella, nopea suunnanvaihto vain yhdellä sormella suunnanvaihtovivun ansiosta
- Muovipäällyste suojaa pintoja vaurioilta

8007 B VDE Zyklop-räikkä, eristetty, suunnanvaihtovivulla, 3/8" vääntiö

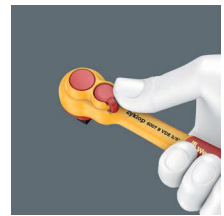

Code	EAN							
05004966001	4013288 190963	3/8"	222,0					3

8790 B VDE Zyklop-hylsysarja, eristetty, 3/8" vääntiö

- Jokainen yksilö testattu standardin IEC 60900 mukaan 10 000 voltissa
- Parannettu turvallisuus kaksikomponenttieroituksen ansiosta, joka koostuu keltaisesta eristysytimestä ja punaisesta ulkokerroksesta
- Muovipäällyste suojaa pintoja vaurioilta

8790 B VDE Zyklop-hylsysarja, eristetty, 3/8" vääntiö



	EAN						
Code	4013288	mm	mm	mm	mm		
05004950001	192936	6,0	46,0	14,8	23,0		1
05004951001	192943	7,0	46,0	15,7	23,0		1
05004952001	192950	8,0	46,0	17,0	23,0		1
05004953001	192967	9,0	46,0	18,2	23,0		1
05004954001	192974	10,0	46,0	19,4	23,0		1
05004955001	192981	11,0	46,0	20,7	23,0		1
05004956001	192998	12,0	46,0	23,0	23,0		1
05004957001	193001	13,0	46,0	23,0	23,0		1
05004958001	193018	14,0	46,0	24,7	23,0		1
05004959001	193025	15,0	46,0	26,0	23,0		1
05004960001	193032	16,0	46,0	26,8	23,0		1
05004961001	193049	17,0	46,0	29,0	23,0		1
05004962001	193056	18,0	46,0	29,6	23,0		1
05004963001	193063	19,0	46,0	30,7	23,0		1

8767 B VDE HF TORX® Zyklop-kärkihylsy, eristetty, 3/8" vääntiölle, pitotoiminto

- Pitotoiminto pitää ruuvit tukevasti kiinni työkalussa
- Erittäin lyhyt ja kompakti VDE-hylsy 3/8" helppoon työskentelyyn myös hyvin kapeissa tiloissa

8767 B VDE HF TORX® Zyklop-kärkihylsy, eristetty, 3/8" vääntiölle, pitotoiminto



	EAN						
Code	4013288		mm	mm	mm		
05004920001	210173	TX 20	55,0	23,0	9,0		1
05004921001	210180	TX 25	55,0	23,0	9,0		1
05004922001	210197	TX 27	55,0	23,0	9,0		1
05004923001	210203	TX 30	55,0	23,0	9,0		1
05004924001	210210	TX 40	55,0	23,0	9,0		1
05004925001	210227	TX 45	59,0	23,0	13,0		1

8740 B VDE HF Zyklop-kärkihylsy, eristetty, 3/8" vääntiölle, pitotoiminto, kuusiokoloruuveille

- Pitotoiminto pitää ruuvit tukevasti kiinni työkalussa
- Erittäin lyhyt ja kompakti VDE-hylsy 3/8" helppoon työskentelyyn myös hyvin kapeissa tiloissa

8740 B VDE HF Zyklop-kärkihylsy, eristetty, 3/8" vääntiölle, pitotoiminto, kuusiokoloruuveille



	EAN						
Code	4013288	mm	mm	mm	mm		
05004900001	210135	4,0	55,0	23,0	9,0		1
05004901001	210142	5,0	55,0	23,0	9,0		1
05004902001	210159	6,0	55,0	23,0	9,0		1
05004903001	210166	8,0	59,0	23,0	13,0		1

8760 B VDE XZN Zyklop-kärkihylsy, eristetty, 3/8" vääntiölle, monihampaisille ruuveille

- Erittäin lyhyt ja kompakti VDE-hylsy 3/8" helppoon työskentelyyn myös hyvin kapeissa tiloissa

8760 B VDE XZN Zyklop-kärkihylsy, eristetty, 3/8" vääntiölle, monihampaisille ruuveille



	EAN						
Code	4013288		mm	mm	mm		
05004940001	211453	M 8	59,0	23,0	13,0		1
05004941001	211460	M 10	59,0	23,0	13,0		1
05004942001	211477	M 12	59,0	23,0	13,0		1

8794 LB VDE Zyklop-jatkokappale, eristetty, pitkä, 3/8"

- 3/8" tuuman VDE Zyklop-jatkokappale
- Jokainen yksilö testattu standardin IEC 60900 mukaan 10 000 voltissa
- Parannettu turvallisuus kaksikomponenttiteristysten ansiosta, joka koostuu keltaisesta eristysytimestä ja punaisesta ulkokerroksesta.
- Muovipäällyste suojaa pintoja vaurioilta
- Pitkä malli

8794 LB VDE Zyklop-jatkokappale, eristetty, pitkä, 3/8"



	EAN								
Code	4013288		mm						
05004965001	190956	3/8"	166,0						1

8794 SB VDE Zyklop-jatkokappale, eristetty, lyhyt, 3/8"

- Lyhyt malli

8794 SB VDE Zyklop-jatkokappale, eristetty, lyhyt, 3/8"



	EAN								
Code	4013288		mm						
05004964001	190949	3/8"	91,0						1

Belt B VDE (tekstiilivyö), 10-osainen, tyhjä

- Tyhjä tekstiilivyö 10 VDE-hylsulle/kärkihylsulle, 3/8"
- Karbiinihaalla
- Helposti kääntyvä hylsyjen kiinnitysmekanismi takaa työkalujen varman pidon ja helpon irrottamisen
- Soveltuu kiinnitettäväksi seinään, hyllylle, korjaamovaunuun ja Wera 2go-järjestelmään



Belt B VDE (tekstiilivyö), 10-osainen, tyhjä



Code	EAN		
05003982001	4013288		1
	210913	Belt B VDE 0/10 1x 71,0x209,0	
		K30 1x 30,0x200,0	

6004 Joker 4 Set 1 VDE-eristetty itsesäätyvä kiintoavainsarja

Jokainen yksilö testattu IEC 60900 mukaan 10 000 V:n jännitteellä turvalliseen työskentelyyn hyväksytyllä 1000 V jännitteellä.

Säädettävä VDE-avain tarttuu portaattomasti ja automaattisesti kaikkiin kuusiokantakokoihin määritetyn aukeaman sisällä – sekä metriset että tuumakokoiset kannat. Integroitu vipumekanismi lukitsee kuusiokantaruuvien tai -mutterin tukevasti leukojen väliin, mikä vähentää merkittävästi poisluiskahtamisen ja vahinkojen riskiä.

Räikkätoiminto mahdollistaa nopean ja jatkuvan ruuvauksen työkalua irrottamatta. Leukojen pienen hammastuksen ansiosta pystyimme toteuttamaan vain 30°:n palautuskulman. Poiketen perinteisistä pihdeistä, yksikahvainen rakenne yhdessä leukojen hammastuksen kanssa, mahdollistavat työskentelyn myös ahtaissa paikoissa.

Säädettävässä Joker 6004 VDE -mallissa on tuntumaltaan erittäin miellyttävä kahva 2-komponenttisen muovieristyksen ansiosta. Turvallisuutta lisää kahvan etupäässä oleva liukusuoja. Liukukytkimen ansiosta käyttäjän ei tarvitse avainta säätääkseen koskea ei-jännitesuojatulle alueelle avaimen säätämiseksi.

- Kompakti tekstiililaatikko, jossa neljä säädettävää Joker 6004 VDE:tä kattaa kaikki metriset- ja tuumakoot väliltä 7–19 mm tai 1/4"–3/4"

6004 Joker 4 Set 1 VDE-eristetty itsesäätyvä kiintoavainsarja

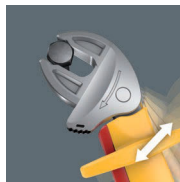

Code	EAN		
05020170001	221803		1
		6004 Joker VDE XS 1x 7-10 (1/4"-3/8")x119	
		6004 Joker VDE S 1x 10-13 (7/16"-1/2")x155	
		6004 Joker VDE M 1x 13-16 (1/2"-5/8")x190	
		6004 Joker VDE L 1x 16-19 (5/8"-3/4")x226	
		Tarranauha 120 1x 50,0x120,0	

6004 Joker VDE XS VDE-eristetty itsesäätyvä kiintoavain

Jokainen yksilö testattu IEC 60900 mukaan 10 000 V:n jännitteellä turvalliseen työskentelyyn hyväksytyllä 1000 V jännitteellä.

Säädettävä VDE-avain tarttuu portaattomasti ja automaattisesti kaikkiin kuusiokantakokoihin määritetyn aukeaman sisällä – sekä metriset että tuumakokoiset kannat. Integroitu vipumekanismi lukitsee kuusiokantaruuvien tai -mutterin tukevasti leukojen väliin, mikä vähentää merkittävästi poisluiskahtamisen ja vahinkojen riskiä. Räikkätoiminto mahdollistaa nopean ja jatkuvan ruuvauksen työkalua irrottamatta. Leukojen pienen hammastuksen ansiosta pystyimme toteuttamaan vain 30°:n palautuskulman. Poiketen perinteisistä pihdeistä, yksikahvainen rakenne yhdessä leukojen hammastuksen kanssa, mahdollistavat työskentelyn myös ahtaissa paikoissa.

Säädettävässä Joker 6004 VDE -mallissa on tuntumaltaan erittäin miellyttävä kahva 2-komponenttisen muovieristyksen ansiosta. Turvallisuutta lisää kahvan etupäässä oleva liukusuoja. Liukukytkimen ansiosta käyttäjän ei tarvitse avainta säätääkseen koskea ei-jännitesuojatulle alueelle avaimen säätämiseksi.

- Säädettävä Joker 6004 kattaa kaikki metriset ja tuumaiset mitat lukuisissa eri käyttökohteissa
- Yksilöllisesti testattu työkalu eristetyllä kahvalla turvalliseen työskentelyyn jopa 1 000 volttiin asti. Suojakalaus ja liukukytkin mahdollistaa eristämättömien leukojen turvallisen avaamisen ilman koskettamista.
- Automaattinen ja portaaton tartunta pultteihin ja muttereihin
- Tartunnan vipumekanismi estää paikaltaan luiskahtamisen ja vaurioitumisen
- Mekaaninen räikkätoiminto mahdollistaa nopean ja jatkuvan ruuvauksen avainta irrottamatta
- Palautuskulma on vain 30° leukojen hammastuksen ansiosta

6004 Joker VDE XS VDE-eristetty itsesäätyvä kiintoavain

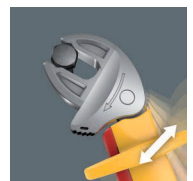

Code	EAN					
05020150001	221797	7-10	1/4"-3/8"	119	7,7	3

6004 Joker VDE S VDE-eristetty itsesäätyvä kiintoavain



Code	EAN	mm	mm	mm		
05020151001	221766	10-13	7/16"-1/2"	155	10	3

6004 Joker VDE M VDE-eristetty itsesäätyvä kiintoavain



Code	EAN	mm	mm	mm		
05020152001	221780	13-16	1/2"-5/8"	190	12,4	3

6004 Joker VDE L VDE-eristetty itsesäätyvä kiintoavain

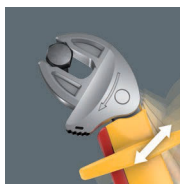

Code	EAN	mm	mm	mm		
05020153001	221773	16-19	5/8"-3/4"	226	14	3

400 i VDE Hex momentti-indikaattori

Weran VDE-vääntömomentti-indikaattori, jossa on kiinteä vääntömomentti kuusiokoloruuveille. Suojattu manipulaatiota vastaan. Vankka liukukytin synnyttää selvästi kuuluvan ja tuntuva signaalin, kun asetettu vääntömomentti on saavutettu.



Vääntömomenttia ei voi ylittää. Moninkertaisesti suurempi irrotusmomentti kuin asetettu kiristysmomentti, mikä vuoksi suurimmassa osassa tapauksia muita työkaluja ei tarvita ruuviliitäntöjen aukaisemiseen. Kahvan muoto sopii kädenmuotoihin hyvin, kun sormet osuvat pehmeisiin kuoppiin. Tämä takaa optimaalisen ja ergonomisen voimansiirron. Jokainen yksilö testattu standardin IEC 60900 mukaan 10 000 V:ssa, mikä takaa turvallisen työskentelyn sallitun jännitteen ollessa 1 000 V.

- Eristetty, yksittäin testattu T-kahvallinen VDE-momentti-indikaattori turvalliseen työskentelyyn aina 1 000 volttiin asti
- T-kahva on ihanteellinen kontrolloitujen kiristys- ja irrotusmomenttien siirtämiseen
- Virheetöntä ruuvausta ylikiristämistä estävän liukukytimen sekä tarkan momentinsiirron ansiosta
- Naksahtaa kuuluvasti ja tuntuvasti, kun asetettu momentti saavutetaan
- Suojattu asetetun arvon manipulaatiota vastaan

400 i VDE Hex momentti-indikaattori

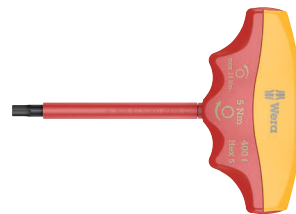

Code	EAN	mm	Nm	mm	mm	mm	mm	
05004980001	206398	4,0	5,0	90	48	100	3 1/2"	1
05004981001	206114	5,0	5,0	90	48	100	3 1/2"	1





Räikät ja tarvikkeet

Zyklop Speed - Uskomattoman nopea ja uskomattoman monipuolinen

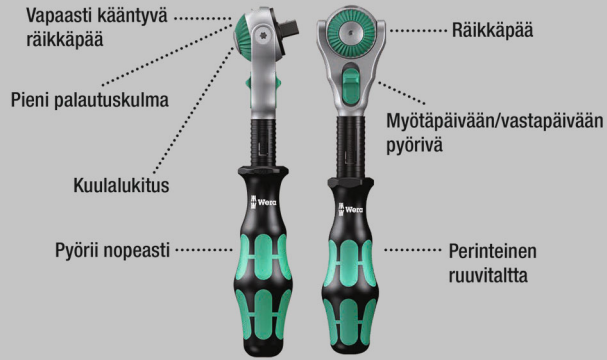

Uskomattoman kompakti setti, jossa on paljon työkaluja pienessä tilassa. Täysin uudenlainen räikkäsarja uusien tekstiililaatikoiden ansiosta. Laatikot ovat vankkoja ja pitkäkestoisia. Säilytettävissä myös pystyasennossa. Näin työkalut on helppo nähdä niiden ollessa työpajan hyllylle varastoituina.

Lisätuna pintojen suojaus tekstiilisen ulkopinnan ansiosta. Alhainen paino ja tilavuus helpottavat mukana kuljettamista. Take it easy -värikoodausjärjestelmä: Värikoodit koon mukaan.

- 42-osainen räikkävalikoima vankassa tekstiililaatikossa
- Vapaasti kääntyvä räikkäpää, jossa viisi kiinteää lukitusasentoa
- Kärkihylsy, joilla on Weran bits-tekniikan edut
- TORX®, Hex-Plus ja kuusiokantahylsy pitotoiminnolla ruuveille/muttereille
- Take it easy -värikoodausjärjestelmä: Värikoodit koon mukaan
- Wera 2go yhteensopiva

8100 SA All-in Zyklop Speed -räikkäsarja, pitotoiminto, 1/4" vääntö, metrinen



Code	EAN		
	4013288		
05003755001	190994		1
		8000 A 1x 1/4"x152,0	
		8796 LA 1x 1/4"x150,0	
		8794 A 1x 1/4"x56,0	
		8790 HMA HF 1x 4,0x23,0; 1x 4,5x23,0; 1x 5,0x23,0; 1x 5,5x23,0; 1x 6,0x23,0; 1x 7,0x23,0; 1x 8,0x23,0; 1x 9,0x23,0; 1x 10,0x23,0; 1x 11,0x23,0; 1x 12,0x23,0; 1x 13,0x23,0; 1x 14,0x23,0	
		8767 A HF 1x TX 8x28,0; 1x TX 9x28,0; 1x TX 10x28,0; 1x TX 15x28,0; 1x 3,7x3,7xTX 20x28,0; 1x 4,1x4,1xTX 25x28,0; 1x 4,8x4,8xTX 27x28,0; 1x 5,4x5,4xTX 30x28,0; 1x 6,5x6,5xTX 40x28,0	
		8740 A 1x 2,0x28,0; 1x 2,5x28,0	
		8740 A HF 1x 3,0x28,0; 1x 4,0x28,0; 1x 5,0x28,0; 1x 6,0x28,0; 1x 7,0x28,0; 1x 8,0x28,0	
		8751 A 1x PH 1x28,0; 1x PH 2x28,0; 1x PH 3x28,0	
		8755 A 1x PZ 1x28,0; 1x PZ 2x28,0; 1x PZ 3x28,0	
		8700 A FL 1x 0,8x5,5x28,0; 1x 1,2x6,5x28,0	
		ME1 1x 14,0x43,0	

8100 SA 6 Zyklop Speed -räikkäsarja, 1/4" vääntiö, metrinen

- Vapaasti kääntyvä räikkäpäätä, jossa viisi kiinteää lukitusasentoa
- Hieno hammastus, 72 hammasta
- Pieni palautuskulma, vain 5 astetta
- Pikapyörityshyly nopeaan työskentelyyn
- Take it easy -värikoodausjärjestelmä: Värikoodit koon mukaan
- Kompakti ja tukeva tekstiililaatikko, pieni paino ja tilavuus

8100 SA 6 Zyklop Speed -räikkäsarja, 1/4" vääntiö, metrinen



Code	EAN		
05004016001	174000		1
		□ 8000 A 1x 1/4"x152,0	
		● 8790 HMA 1x 5,0x23,0; 1x 5,5x23,0; 1x 6,0x23,0; 1x 7,0x23,0; 1x 8,0x23,0; 1x 10,0x23,0; 1x 11,0x23,0; 1x 12,0x23,0; 1x 13,0x23,0	
		■ 8794 LA 1x 1/4"x150,0	
		■ 8794 A 1x 1/4"x56,0	
		● 8784 A1 1x 1/4"x1/4"x37,0	
		+ 851/4 TZ PH 1x PH 1x50; 1x PH 2x50; 1x PH 3x50	
		+ 855/4 TZ PZ 1x PZ 1x50; 1x PZ 2x50	
		* 867/4 Z TORX® 1x TX 10x50; 1x TX 15x50; 1x TX 20x50; 1x TX 25x50; 1x TX 27x50; 1x TX 30x50	
		○ 840/4 Z Hex-Plus 1x 3,0x50; 1x 4,0x50; 1x 5,0x50; 1x 6,0x50	

8100 SA 9 Zyklop Speed -räikkäsarja, 1/4" vääntiö, tuumainen



Code	EAN		
05004019001	173843		1
		□ 8000 A 1x 1/4"x152,0	
		● 8790 HMA 1x 5,0x23,0; 1x 5,5x23,0; 1x 6,0x23,0; 1x 7,0x23,0; 1x 8,0x23,0; 1x 10,0x23,0; 1x 11,0x23,0; 1x 12,0x23,0; 1x 13,0x23,0	
		■ 8794 LA 1x 1/4"x150,0	
		■ 8794 A 1x 1/4"x56,0	
		● 8784 A1 1x 1/4"x1/4"x37,0	
		+ 851/4 TZ PH 1x PH 1x50; 1x PH 2x50; 1x PH 3x50	
		+ 855/4 TZ PZ 1x PZ 1x50; 1x PZ 2x50	
		* 867/4 Z TORX® 1x TX 10x50; 1x TX 15x50; 1x TX 20x50; 1x TX 25x50; 1x TX 27x50; 1x TX 30x50	
		○ 840/4 Z Hex-Plus 1x 3,0x50; 1x 4,0x50; 1x 5,0x50; 1x 6,0x50	

Kraftform Kompakt Zyklop MS1 Metal/Speed 1/4"

- Uskottoman nopea Zyklop Speed -räikkä, jossa kääntyvä räikkäpää ja viisi lukitusasettoa
- Erittäin kapea Zyklop Metal -räikkä, jossa pitkä varsi
- Palautuskulma vain 5 astetta
- Kätevä suunnanvaihtovaihtovivun ansiosta
- Lajitelma vankassa tekstiililaatikossa

Kraftform Kompakt Zyklop MS1 Metal/Speed 1/4"



Code	EAN		
05135949001	178633		1
		<input type="checkbox"/> 8000 A 1x 1/4"x152,0	
		<input type="checkbox"/> 8004 A 1x 1/4"x141,0	
		<input checked="" type="checkbox"/> <input type="checkbox"/> 8796 LA 1x 1/4"x150,0	
		<input checked="" type="checkbox"/> <input type="checkbox"/> 8794 LA 1x 1/4"x150,0	
		<input checked="" type="checkbox"/> <input type="checkbox"/> 8794 SA 1x 1/4"x75,0	
		<input checked="" type="checkbox"/> <input type="checkbox"/> 8784 A1 1x 1/4"x1/4"x37,0	
		<input checked="" type="checkbox"/> <input type="checkbox"/> 8794 A 1x 1/4"x56,0	
		<input checked="" type="checkbox"/> <input type="checkbox"/> 8795 A 1x 1/4"x35,5	

8100 SA 2 Zyklop Speed -räikkäsarja, 1/4" vääntö, metrinen

- 42-osainen valikoima vankassa metallilaatikossa

8100 SA 2 Zyklop Speed -räikkäsarja, 1/4" vääntö, metrinen



Code	EAN		
05003533001	121103		1
		<input type="checkbox"/> 8000 A 1x 1/4"x152,0	
		<input checked="" type="checkbox"/> 8790 HMA 1x 4,0x23,0; 1x 4,5x23,0; 1x 5,0x23,0; 1x 5,5x23,0; 1x 6,0x23,0; 1x 7,0x23,0; 1x 8,0x23,0; 1x 9,0x23,0; 1x 10,0x23,0; 1x 11,0x23,0; 1x 12,0x23,0; 1x 13,0x23,0; 1x 14,0x23,0	
		<input type="checkbox"/> 8789 A 1x 1/4"x110,0	
		<input checked="" type="checkbox"/> <input type="checkbox"/> 8794 A 1x 1/4"x56,0	
		<input checked="" type="checkbox"/> <input type="checkbox"/> 8795 A 1x 1/4"x35,5	
		<input checked="" type="checkbox"/> <input type="checkbox"/> 8784 A1 1x 1/4"x1/4"x37,0	
		<input checked="" type="checkbox"/> <input type="checkbox"/> 8796 SA 1x 1/4"x75,0	
		<input checked="" type="checkbox"/> <input type="checkbox"/> 8796 LA 1x 1/4"x150,0	
		<input checked="" type="checkbox"/> 851/1 Z PH 1x PH 1x25; 1x PH 2x25; 1x PH 3x25	
		<input checked="" type="checkbox"/> 855/1 Z PZ 1x PZ 1x25; 1x PZ 2x25; 1x PZ 3x25	
		<input checked="" type="checkbox"/> 867/1 Z TORX® B0 1x TX 8x25; 1x TX 9x25; 1x TX 10x25; 1x TX 15x25; 1x TX 20x25; 1x TX 25x25; 1x TX 30x25; 1x TX 40x25	
		<input type="checkbox"/> 840/1 Z Hex-Plus 1x 3,0x25; 1x 4,0x25; 1x 5,0x25; 1x 6,0x25; 1x 8,0x25	
		<input type="checkbox"/> 800/1 Z 1x 0,6x4,5x25; 1x 1,0x5,5x25; 1x 1,2x8,0x25	

8100 SA 4 Zyklop Speed -räikkäsarja, 1/4" vääntö, tuumainen

- 41-osainen valikoima vankassa metallilaatikossa

8100 SA 4 Zyklop Speed -räikkäsarja, 1/4" vääntö, tuumainen



Code	EAN		
05003535001	4013288 121127		1
		□ 8000 A 1x 1/4"x152,0	
		● 8790 HMA 1x 3/16"x23,0; 1x 7/32"x23,0; 1x 1/4"x23,0; 1x 9/32"x23,0; 1x 5/16"x23,0; 1x 11/32"x23,0; 1x 3/8"x23,0; 1x 7/16"x23,0; 1x 1/2"x23,0; 1x 9/16"x23,0	
		□ 8789 A 1x 1/4"x110,0	
		□ 8794 A 1x 1/4"x56,0	
		□ 8795 A 1x 1/4"x35,5	
		● 8784 A1 1x 1/4"x1/4"x37,0	
		□ 8796 SA 1x 1/4"x75,0	
		□ 8796 LA 1x 1/4"x150,0	
		+ 851/1 Z PH 1x PH 1x25; 1x PH 2x25; 1x PH 3x25	
		+ 855/1 Z PZ 1x PZ 1x25; 1x PZ 2x25; 1x PZ 3x25	
		⊗ 867/1 Z TORX® BO 1x TX 8x25; 1x TX 9x25; 1x TX 10x25; 1x TX 15x25; 1x TX 20x25; 1x TX 25x25; 1x TX 30x25; 1x TX 40x25	
		○ 840/1 Z Hex-Plus 1x 5/64"x25; 1x 3/32"x25; 1x 1/8"x25; 1x 9/64"x25; 1x 5/32"x25; 1x 3/16"x25; 1x 7/32"x25	
		◐ 800/1 Z 1x 0,6x4,5x25; 1x 1,0x5,5x25; 1x 1,2x8,0x25	

8100 SA/SC 2 Zyklop Speed -räikkäsarja 1/4" ja 1/2" vääntö, metrinen

- 43-osainen valikoima vankassa metallilaatikossa

8100 SA/SC 2 Zyklop Speed -räikkäsarja, 1/4" ja 1/2" vääntö, metrinen



Code	EAN		
05160785001	4013288 126610		1
		□ 8000 A 1x 1/4"x152,0	
		● 8790 HMA 1x 4,0x23,0; 1x 4,5x23,0; 1x 5,0x23,0; 1x 5,5x23,0; 1x 6,0x23,0; 1x 7,0x23,0; 1x 8,0x23,0; 1x 9,0x23,0; 1x 10,0x23,0; 1x 12,0x23,0; 1x 13,0x23,0	
		● 8784 A1 1x 1/4"x1/4"x37,0	
		□ 8796 LA 1x 1/4"x150,0	
		□ 8000 C 1x 1/2"x277,0	
		● 8790 HMC 1x 13,0x37,0; 1x 14,0x37,0; 1x 15,0x37,0; 1x 16,0x37,0; 1x 17,0x37,0; 1x 18,0x37,0; 1x 19,0x37,0; 1x 21,0x37,0; 1x 22,0x37,0; 1x 24,0x37,0	
		□ 8796 LC 1x 1/2"x250,0	
		● 816 R 1x 1/4"x119	
		◐ 800/4 Z 1x 1,0x5,5x89	
		○ 840/4 Z Hex-Plus 1x 3,0x89; 1x 4,0x89; 1x 5,0x89; 1x 6,0x89	
		+ 851/4 Z PH 1x PH 1x89; 1x PH 2x89; 1x PH 3x89	
		+ 855/4 Z PZ 1x PZ 1x89; 1x PZ 2x89; 1x PZ 3x89	
		⊗ 867/4 Z TORX® BO 1x TX 10x89; 1x TX 15x89; 1x TX 20x89; 1x TX 25x89; 1x TX 30x89	

Kraftform Kompakt Zyklop Speed

- Taitettava säilytystasku, jonka voi kiinnittää vyöhön

Kraftform Kompakt Zyklop Speed



Code	EAN		
0500350001	4013288		1
	155313		
		8000 A 1x 1/4"x152,0	
		8784 A1 1x 1/4"x1/4"x37,0	
		8794 LA 1x 1/4"x150,0	
		851/4 TZ PH 1x PH 1x50; 1x PH 2x50; 1x PH 3x50	
		855/4 TZ PZ 1x PZ 1x50; 1x PZ 2x50	
		867/4 Z TORX® 1x TX 10x50; 1x TX 15x50; 1x TX 20x50; 1x TX 25x50; 1x TX 27x50; 1x TX 30x50	
		800/4 Z 1x 1,0x5,5x50	
		840/4 Z Hex-Plus 1x 3,0x50; 1x 4,0x50; 1x 5,0x50; 1x 6,0x50	
		8790 HMA 1x 5,5x23,0; 1x 6,0x23,0; 1x 7,0x23,0; 1x 8,0x23,0; 1x 10,0x23,0; 1x 12,0x23,0; 1x 13,0x23,0	

8000 A Zyklop Speed -räikkä, jossa 1/4" vääntiö

- Yhdessä räikässä viisi räikkätyyppiä
- Vauhtipyörämäinen rakenne ja pyörivä otepinta takaavat erittäin nopean työskentelyn
- Vapaasti kääntyvä räikkäpää, hylsylukitus napin painalluksella ja suunnanvaihto myötäpäivään/vastapäivään
- Hieno hammastus, joten palautuskulma on vain 5°
- Voidaan käyttää myös ruuvitaltana

8000 A Zyklop Speed -räikkä, jossa 1/4" vääntiö



Code	EAN						
0500350001	121868	1/4"	152,0				1

8000 A SB Zyklop Speed -räikkä, jossa 1/4" vääntiö



Code	EAN						
0507326001	128034	8000 A	1x 1/4"x152,0				3

Zyklop Metal läpipainettavalla neliövääntiöllä



Uskomattoman kompakti setti, jossa on paljon työkaluja pienessä tilassa. Täysin uudenlainen räikkäsarja uusien tekstiililaatikoiden ansiosta. Laatikot ovat vankkoja ja pitkäkestoisia. Säilytettävissä myös pystyasennossa. Näin työkalut on helppo nähdä niiden ollessa työpajan hyllylle varastoituina. Lisätuna pintojen suojaus tekstiilisen ulkopinnan ansiosta.

Alhainen paino ja tilavuus helpottavat mukana kuljettamista. Take it easy -värikoodausjärjestelmä: Värikoodit koon mukaan.

- Erittäin kapea räikkä, jossa pitkä varsi
- Palautuskulma vain 4,7 astetta
- Pehmeä suunnanvaihto läpipainettavan neliövääntiön ansiosta
- Take it easy -värikoodausjärjestelmä

8100 SA 7 Zyklop Metal -räikkäsarja, läpipainettava neliövääntiö, 1/4" vääntiö, metrinen



Code	EAN		
05004017001	4013288 173898		1
		8003 A 1x 1/4"x141,0	
		8790 HMA 1x 5,0x23,0; 1x 5,5x23,0; 1x 6,0x23,0; 1x 7,0x23,0; 1x 8,0x23,0; 1x 10,0x23,0; 1x 11,0x23,0; 1x 12,0x23,0; 1x 13,0x23,0	
		8794 LA 1x 1/4"x150,0	
		8794 A 1x 1/4"x56,0	
		8784 A1 1x 1/4"x1/4"x37,0	
		851/1 Z PH 1x PH 1x25; 1x PH 2x25; 1x PH 3x25	
		855/1 Z PZ 1x PZ 1x25; 1x PZ 2x25	
		867/1 TORX® 1x TX 10x25; 1x TX 15x25; 1x TX 20x25; 1x TX 25x25; 1x TX 27x25; 1x TX 30x25	
		840/1 Z Hex-Plus 1x 3,0x25; 1x 4,0x25; 1x 5,0x25; 1x 6,0x25	

8100 SA 10 Zyklop Metal -räikkäsarja, läpipainettava neliövääntiö, 1/4" vääntiö, tuumainen



Code	EAN		
05004020001	4013288 173904		1
		8003 A 1x 1/4"x141,0	
		8790 HMA 1x 3/16"x23,0; 1x 7/32"x23,0; 1x 1/4"x23,0; 1x 3/32"x23,0; 1x 5/16"x23,0; 1x 11/32"x23,0; 1x 3/8"x23,0; 1x 7/16"x23,0; 1x 1/2"x23,0	
		8794 LA 1x 1/4"x150,0	
		8794 A 1x 1/4"x56,0	
		8784 A1 1x 1/4"x1/4"x37,0	
		851/1 Z PH 1x PH 1x25; 1x PH 2x25; 1x PH 3x25	
		855/1 Z PZ 1x PZ 1x25; 1x PZ 2x25	
		867/1 TORX® 1x TX 10x25; 1x TX 15x25; 1x TX 20x25; 1x TX 25x25; 1x TX 27x25; 1x TX 30x25	
		840/1 Z Hex-Plus 1x 3/32"x25; 1x 3/16"x25; 1x 7/32"x25; 1x 1/4"x25	

8003 A Zyklop Metal -räikkä läpipainettavalla neliövääntiöllä, 1/4" vääntiö

- 1/4" hylsulle, joissa kuulalukitus
- Erittäin kapea. Pitkä varsi. Taottu täysmetallinen räikkä kromimolybdeenista.
- Kaksoisräikkäpalojen ansiosta 38 vankasta hampaasta saadaan 76 hienon hampaan jaottelu. 76 hampaan jaottelun ansiosta palautuskulma on ainoastaan 4,7°.
- Pehmeä suunnanvaihto läpipainettavan neliövääntiön ansiosta

8003 A Zyklop Metal -räikkä läpipainettavalla neliövääntiöllä, 1/4" vääntiö



Code	EAN	□	mm	mm	mm		
05004003001	174017	1/4"	141,0	21	22		3

Zyklop Metal suunnanvaihtovivulla



Uskomattoman kompakti setti, jossa on paljon työkaluja pienessä tilassa. Täysin uudenlainen räikkäsarja uusien tekstiililaatikoiden ansiosta. Laatikot ovat vankkoja ja pitkäkestoisia. Säilytettävissä myös pystyasennossa. Näin työkalut on helppo nähdä niiden ollessa työpajan hyllylle varastoituina. Lisäetuna pintojen suojaus tekstiilisen ulkopinnan ansiosta.

Alhainen paino ja tilavuus helpottavat mukana kuljettamista. Take it easy -värikoodausjärjestelmä: Värikoodit koon mukaan.

- Kätevä suunnanvaihtovaihtovivun ansiosta
- Erittäin kapea räikkä, jossa pitkä varsi
- Palautuskulma vain 5 astetta

8100 SA 8 Zyklop Metal -räikkäsarja, suunnanvaihtovipu, 1/4" vääntiö, metrinen



Code	EAN		
05004018001	173836		1
		□ 8004 A 1x 1/4"x141,0	
		● 8790 HMA 1x 5,0x23,0; 1x 5,5x23,0; 1x 6,0x23,0; 1x 7,0x23,0; 1x 8,0x23,0; 1x 10,0x23,0; 1x 11,0x23,0; 1x 12,0x23,0; 1x 13,0x23,0	
		■ 8794 LA 1x 1/4"x150,0	
		■ 8794 A 1x 1/4"x56,0	
		● 8784 A1 1x 1/4"x1/4"x37,0	
		+ 851/1 Z PH 1x PH 1x25; 1x PH 2x25; 1x PH 3x25	
		+ 855/1 Z PZ 1x PZ 1x25; 1x PZ 2x25	
		✳ 867/1 TORX® 1x TX 10x25; 1x TX 15x25; 1x TX 20x25; 1x TX 25x25; 1x TX 27x25; 1x TX 30x25	
		○ 840/1 Z Hex-Plus 1x 3,0x25; 1x 4,0x25; 1x 5,0x25; 1x 6,0x25	

8100 SA 11 Zyklop Metal -räikkäsarja, suunnanvaihtovipu, 1/4" vääntiö, tuumainen



Code	EAN			
05004021001	173850			1
		8004 A	1x 1/4"x141,0	
		8790 HMA	1x 3/16"x23,0; 1x 7/32"x23,0; 1x 1/4"x23,0; 1x 9/32"x23,0; 1x 5/16"x23,0; 1x 11/32"x23,0; 1x 3/8"x23,0; 1x 7/16"x23,0; 1x 1/2"x23,0	
		8794 LA	1x 1/4"x150,0	
		8794 A	1x 1/4"x56,0	
		8784 A1	1x 1/4"x1/4"x37,0	
		851/1 Z PH	1x PH 1x25; 1x PH 2x25; 1x PH 3x25	
		855/1 Z PZ	1x PZ 1x25; 1x PZ 2x25	
		867/1 TORX®	1x TX 10x25; 1x TX 15x25; 1x TX 20x25; 1x TX 25x25; 1x TX 27x25; 1x TX 30x25	
		840/1 Z Hex-Plus	1x 3/32"x25; 1x 3/16"x25; 1x 7/32"x25; 1x 1/4"x25	

8100 SA 12 HF Zyklop Metal -räikkäsarja, suunnanvaihtovipu, 1/4" vääntiö, metrinen

- Hylsyt, joissa pitotoiminto ruuveille/muttereille

8100 SA 12 HF Zyklop Metal -räikkäsarja, suunnanvaihtovipu, 1/4" vääntiö, metrinen



Code	EAN			
05003756001	190987			1
		8004 A	1x 1/4"x141,0	
		8794 LA	1x 1/4"x150,0	
		8794 A	1x 1/4"x56,0	
		8790 HMA HF	1x 5,0x23,0; 1x 5,5x23,0; 1x 6,0x23,0; 1x 7,0x23,0; 1x 8,0x23,0; 1x 10,0x23,0; 1x 11,0x23,0; 1x 12,0x23,0; 1x 13,0x23,0	
		ME1	1x 14,0x43,0	

8004 A Zyklop Metal -räikkä, jossa suunnanvaihtovipu, 1/4" vääntiö

- Kätevä suunnanvaihtovaihtovivun ansiosta
- Erittäin kapea räikkä, jossa pitkä varsi
- Palautuskulma vain 5 astetta
- Varma hylsyn kiinnitys

8004 A Zyklop Metal -räikkä, jossa suunnanvaihtovipu, 1/4" vääntiö



Code	EAN						
05004004001	174024	1/4"	141,0	19	22		3

8790 HMA Zyklus-hylsy, 1/4" vääntiölle

- 1/4" tuuman Zyklus-hylsy
- Käsi- ja konekäyttöön (ei iskunkestävä)
- Takaosan uritettu reuna helpottaa tarttumista kädellä käytettäessä
- Kuulalukitusuralla
- Take it easy -värikoodausjärjestelmä: Värikoodit koon mukaan

8790 HMA Zyklus-hylsy, 1/4" vääntiölle



Code	EAN		mm	mm	mm	mm	mm	
05003501001	120083		4,0	23,0	6,9	13,0	1	
05003502001	120106		4,5	23,0	7,5	13,0	1	
05003503001	120113		5,0	23,0	8,2	13,0	1	
05003504001	120120		5,5	23,0	8,8	13,0	1	
05003505001	120137		6,0	23,0	9,4	13,0	1	
05003506001	120144		7,0	23,0	11,0	13,0	1	
05003507001	120151		8,0	23,0	12,0	13,0	1	
05003508001	120090		9,0	23,0	13,0	14,0	1	
05003509001	120168		10,0	23,0	14,5	14,5	1	
05003510001	120175		11,0	23,0	16,0	15,0	1	
05003511001	120182		12,0	23,0	17,0	16,0	1	
05003512001	120199		13,0	23,0	18,0	17,0	1	
05003513001	120205		14,0	23,0	20,0	18,0	1	
05003499001	206862		15,0	23,0	21,5	19,0	1	
05003514001	120212			23,0	7,5	13,0	1	
05003515001	120229			23,0	8,8	13,0	1	
05003516001	120236			23,0	11,0	13,0	1	
05003517001	120243			23,0	11,0	13,0	1	
05003518001	120250			23,0	12,0	13,0	1	
05003519001	120267			23,0	13,0	14,0	1	
05003520001	120274			23,0	14,5	14,5	1	
05003521001	120281			23,0	16,0	15,0	1	
05003522001	120298			23,0	18,0	17,0	1	
05003523001	120304			23,0	20,0	18,0	1	

8790 HMA HF Zyklus-hylsy, 1/4" vääntiölle, pitotoiminto

- Hylsy (ei iskunkestävä) käsi- tai konekäyttöön
- Pitotoiminto pitää ruuvit tukevasti kiinni työkalussa
- Take it easy -värikoodausjärjestelmä: Värikoodit koon mukaan
- Kromi-vanadiini, mattakromattu
- Kuulalukitusuralla, takaosan uritettu reuna takaa hyvän otteen

8790 HMA HF Zyklus-hylsy, 1/4" vääntiölle, pitotoiminto



Code	EAN		mm	mm	mm	mm	
05003717001	185631		4,0	23,0	7,0	11,0	1
05003718001	185648		4,5	23,0	7,8	11,0	1
05003719001	185655		5,0	23,0	8,9	11,0	1
05003720001	185662		5,5	23,0	9,2	11,0	1
05003721001	185679		6,0	23,0	10,5	11,0	1
05003722001	185686		7,0	23,0	11,9	11,0	1
05003723001	185693		8,0	23,0	12,9	11,0	1
05003724001	185709		9,0	23,0	14,1	12,0	1
05003725001	185716		10,0	23,0	15,6	12,5	1
05003726001	185723		11,0	23,0	17,4	13,0	1
05003727001	185730		12,0	23,0	18,4	14,0	1
05003728001	185747		13,0	23,0	19,5	15,0	1
05003729001	185754		14,0	23,0	20,8	16,0	1
05003010001	206855		15,0	23,0	21,5	18,5	1

Belt A 1 Zyklop-hylsysarja, pitotoiminto, 1/4" vääntöille

Tyypilliseen Wera-tyyliin muotoiltu vankka tekstiilivyö sekä 9 hylsyä ja mutterin irrotustyökalu tiiviisti pakattuna. Helposti kääntyvä hylsyjen kiinnitysmekanismi takaa hylsyjen varman pidon ja helpon irrottamisen.

Take it easy -värikoodausjärjestelmä kokojen mukaan – tarvittavan työkalun helppoon ja nopeaan löytämiseen.

Sisältää karbiinihaan vyölenkkiin tai laukkuun kiinnitettäväksi. Hylsyjen pitotoiminto takaa erityisen mukavan ruuvaamisen ja pientää ruuvin katoamisriskiä työkalua paikalleen vietäessä.

Fleece-taustan ja tarranauhan avulla helppo kiinnittää esimerkiksi seinälle, hyllyyn, korjaamovaunuun tai Wera 2go -työkalukuljetusjärjestelmään.

- 10-osainen hylsysarja tukevassa tekstiilivyössä, 1/4"
- Hylsy, joissa pitotoiminto ruuveille/muttereille
- Helposti kääntyvä hylsyjen kiinnitysmekanismi takaa työkalujen varman pidon ja helpon irrottamisen
- Take it easy -värikoodausjärjestelmä: Värikoodit koon mukaan
- Soveltuu kiinnitettäväksi seinään, hyllylle, korjaamovaunuun ja Wera 2go-järjestelmään

Belt A 1 Zyklop-hylsysarja, pitotoiminto, 1/4" vääntöille



Code	EAN		
05003880001	4013288		1
	190758	<p>8790 HMA HF 1x 4,0x23,0; 1x 4,5x23,0; 1x 5,0x23,0; 1x 5,5x23,0; 1x 6,0x23,0; 1x 7,0x23,0; 1x 8,0x23,0; 1x 10,0x23,0; 1x 13,0x23,0</p> <p>ME1 1x 14,0x43,0</p> <p>Belt A 0/9 1x 39,0x238,0</p> <p>K30 1x 30,0x200,0</p>	

Mutterin poistotyökalu

- Muttereiden helppo poistaminen Wera HF -hylsyistä
- Mutterien helppoon poistamiseen hylsyavaimista, joissa on pitotoiminto (1/4", 3/8", 1/2")
- Kuusikantainen kierimisenesto estää työkalua vierimästä pois

Mutterin poistotyökalu



	EAN							
Code	4013288	mm	mm					
05050005001	192554	14,0	43,0					1

Belt A 4 Zyklop-hylsysarja, 1/4" vääntöille

- 9-osainen hylsysarja tukevassa tekstiilivyössä, 1/4"
- Käsi- ja konekäyttöön (ei iskunkestävä)
- Helposti kääntyvä hylsyjen kiinnitysmekanismi takaa työkalujen varman pidon ja helpon irrottamisen
- Take it easy -värikoodausjärjestelmä: Värikoodit koon mukaan
- Soveltuu kiinnitettäväksi seinään, hyllylle, korjaamovaunuun ja Wera 2go-järjestelmään

Belt A 4 Zyklop-hylsysarja, 1/4" vääntöille



Code	EAN		
05003883001	4013288		1
	190789	<p>8790 HMA 1x 5,0x23,0; 1x 5,5x23,0; 1x 6,0x23,0; 1x 7,0x23,0; 1x 8,0x23,0; 1x 10,0x23,0; 1x 11,0x23,0; 1x 12,0x23,0; 1x 13,0x23,0</p> <p>Belt A 0/9 1x 39,0x238,0</p> <p>K30 1x 30,0x200,0</p>	

Magneettilista hylsyille, A 4 Zyklop -hylsysarja, 1/4" vääntiölle

Magneettilista hylsyille, 9 käsi- ja konekäyttöistä hylsyä (ei iskunkestäviä), 1/4". Helposti kääntyvä hylsyjen kiinnitysmekanismi takaa hylsyjen varman pidon ja helpon irrottamisen.

Take it easy -värikoodausjärjestelmä kokojen mukaan – tarvittavan työkalun helppoon ja nopeaan löytämiseen.

Magneettilista mahdollistaa tilapäisen kiinnityksen metallipintoihin, ja Twist to unlock -toiminnon ansiosta hylsyillä on varma lukitus ja ne on helppo irrottaa.

- 9-osainen hylsysarja magneettilistassa, 1/4"
- Magneettilista, jossa turvallinen hylsyn kiinnitys ja helppo irrotus (Twist to unlock -avaus) – tilapäiseen kiinnitykseen seinään, hyllyyn tai korjaamovaunuun
- Helposti kääntyvä hylsyjen kiinnitysmekanismi takaa työkalujen varman pidon ja helpon irrottamisen
- Take it easy -värikoodausjärjestelmä: Värikoodit koon mukaan

Magneettilista hylsyille, A 4 Zyklop -hylsysarja, 1/4" vääntiölle



Code	EAN		
05005400001	4013288 223197		1
		<ul style="list-style-type: none"> ● 8790 HMA 1x 5,0x23,0; 1x 5,5x23,0; 1x 6,0x23,0; 1x 7,0x23,0; 1x 8,0x23,0; 1x 10,0x23,0; 1x 11,0x23,0; 1x 12,0x23,0; 1x 13,0x23,0 	
		<ul style="list-style-type: none"> ● 9600 1x 30,0x270,0 	

Belt A Imperial 1 Zyklop-kärkihylsysarja kuusiokolo, pitotoiminto, 1/4" vääntiölle



Code	EAN		
05003884001	4013288 194992		1
		<ul style="list-style-type: none"> ● 8740 A 1x 5/64"x28,0; 1x 3/32"x28,0; 1x 7/64"x28,0 	
		<ul style="list-style-type: none"> ● 8740 A HF 1x 1/8"x28,0; 1x 9/64"x28,0; 1x 5/32"x28,0; 1x 3/16"x28,0; 1x 7/32"x28,0; 1x 1/4"x28,0 	
		Belt A 0/9 1x 39,0x238,0	
		K30 1x 30,0x200,0	

Magneettilista hylsyille, A 1 Zyklop -hylsysarja, 1/4" vääntiölle, tuumainen

Magneettilista hylsyille, 9 käsi- ja konekäyttöistä hylsyä (ei iskunkestäviä), 1/4". Helposti kääntyvä hylsyjen kiinnitysmekanismi takaa hylsyjen varman pidon ja helpon irrottamisen.

Take it easy -värikoodausjärjestelmä kokojen mukaan – tarvittavan työkalun helppoon ja nopeaan löytämiseen.

Magneettilista mahdollistaa tilapäisen kiinnityksen metallipintoihin, ja Twist to unlock -toiminnon ansiosta hylsyillä on varma lukitus ja ne on helppo irrottaa.

- 9-osainen hylsysarja magneettilistassa, 1/4"
- Magneettilista, jossa turvallinen hylsyn kiinnitys ja helppo irrotus (Twist to unlock -avaus) – tilapäiseen kiinnitykseen seinään, hyllyyn tai korjaamovaunuun
- Helposti kääntyvä hylsyjen kiinnitysmekanismi takaa työkalujen varman pidon ja helpon irrottamisen
- Take it easy -värikoodausjärjestelmä: Värikoodit koon mukaan

Magneettilista hylsyille, A 1 Zyklop -hylsysarja, 1/4" vääntiölle, tuumainen



Code	EAN		
05005420001	4013288 223227		1
		<ul style="list-style-type: none"> ● 8790 HMA 1x 3/16"x23,0; 1x 7/32"x23,0; 1x 1/4"x23,0; 1x 9/32"x23,0; 1x 5/16"x23,0; 1x 11/32"x23,0; 1x 3/8"x23,0; 1x 7/16"x23,0; 1x 1/2"x23,0 	
		9600 1x 30,0x270,0	

8790 HMA Deep-hylsy, 1/4" vääntöille

Pitkä 1/4" käsi- ja konekäyttöinen hylsy (ISO 2725 osa 3), jossa kuulalukitusura; kuusiokantaruuveille ja -muttereille.

Käyttöön käsin- ja koneellisesti (ei iskuvääntimiin) myös syvässä oleville ruuviliitännöille ja ulkoneville kierretangoille.

Take it easy -värikoodausjärjestelmä kokojen mukaan – tarvittavan työkalun helppoon ja nopeaan löytämiseen.

Helppo tarttua myös öljyisillä käsillä. Kuusiokantaprofiili.

- Pitkät hylsyavaimet syvällä ja ahtaissa tiloissa oleviin ruuviliitännöihin, joissa voi olla myös ulkonevat kierretangot
- Kuusikulmainen profiili mahdollistaa tarkan ruuvauksen ja korkeiden voimien siirron ja säästää samalla profiilia
- Take it easy -värikoodausjärjestelmä: Värikoodit koon mukaan
- Takaosan uritettu reuna helpottaa tarttumista kädellä käytettäessä
- Käsi- ja konekäyttöön (ei iskunkestävä), kuulalukitusuralla
- Mattakromatusta kromi-vanadiinista

8790 HMA Deep-hylsy, 1/4" vääntöille



Code	EAN		mm	mm	mm	mm	
05004500001	210258		4,0	50,0	6,7	11,8	1
05004501001	210128		5,0	50,0	8,0	11,8	1
05004502001	210241		5,5	50,0	8,6	11,8	1
05004503001	210265		6,0	50,0	9,2	11,8	1
05004504001	210272		7,0	50,0	10,8	11,8	1
05004505001	210289		8,0	50,0	11,8	11,0	1
05004506001	210296		9,0	50,0	12,8	12,0	1
05004507001	210302		10,0	50,0	14,7	12,8	1
05004508001	210319		11,0	50,0	15,8	14,0	1
05004509001	210326		12,0	50,0	16,8	15,0	1
05004510001	210333		13,0	50,0	17,8	16,0	1
05004511001	210340		14,0	50,0	19,8	17,0	1
05004512001	210357		15,0	50,0	20,8	18,0	1

Belt A Deep 1 hylsysarja, 1/4" vääntöille

Vankka tekstiilihihna (vyö) tyypilliseen Wera-tyyliin suunnitteluna sekä 9 kpl 1/4" käsi- ja konekäyttöistä hylsyä (ei iskunkestäviä) kompaktisti pakattuna. Helposti kääntyvä hylsyjen kiinnitysmekanismi takaa hylsyjen varman pidon ja helpon irrottamisen.

Sisältää karbiinihaan vyölenkkiin tai laukkuun kiinnitettäväksi. Fleece-taustan ja tarranauhan avulla helppo kiinnittää esimerkiksi seinälle, hyllyyn, korjaamovaunuun tai Wera 2go -työkalukuljetusjärjestelmään.

Weran pitkät 1/4" käsi- ja konekäyttöiset hylsy (ISO 2725 osa 3) käsi- ja konekäyttöön (ei iskunkestäviä) myös syvässä oleville ruuviliitännöille ja ulkoneville kierretangoille.

Take it easy -värikoodausjärjestelmä kokojen mukaan – tarvittavan työkalun helppoon ja nopeaan löytämiseen. Helppo tarttua myös öljyisillä käsillä. Kuusikulmainen profiili ja kuulalukitusura. Kuusiokantaruuveille ja -muttereille.

- 9-osainen hylsysarja tukevassa tekstiilivyössä, 1/4"
- Helposti kääntyvä hylsyjen kiinnitysmekanismi takaa työkalujen varman pidon ja helpon irrottamisen
- Pitkät 1/4" hylsyavaimet syvällä oleviin ruuviliitännöihin ahtaissa tiloissa ja ulkoneviin kierretankoihin
- Kuusikulmainen profiili mahdollistaa tarkan ja profiilia säästävän ruuvauksen ja suurien voimien siirron
- Take it easy -värikoodausjärjestelmä: Värikoodit koon mukaan

Belt A Deep 1 hylsysarja, 1/4" vääntöille



Code	EAN		
05004525001	210371		1
			8790 HMA Deep 1x 5,0x50,0; 1x 5,5x50,0; 1x 6,0x50,0; 1x 7,0x50,0; 1x 8,0x50,0; 1x 10,0x50,0; 1x 11,0x50,0; 1x 12,0x50,0; 1x 13,0x50,0
			Belt A 0/9 1x 39,0x238,0
			K30 1x 30,0x200,0

Magneettilista hylsyille A Deep 1 -hylsytarja, 1/4" vääntöille

Magneettilista hylsyille, 9 pitkää käsi- ja konekäyttöistä hylsyä (ei iskunkestäviä), 1/4". Helposti kääntyvä hylsyjen kiinnitysmekanismi takaa hylsyjen varman pidon ja helpon irrottamisen.

Weran pitkät 1/4" käsi- ja konekäyttöiset hylsyty (ISO 2725, osa 3) (ei iskunkestäviä) myös syvässä oleville ruuviliitännöille ja ulkoneville kierretangoille.

Take it easy -värikoodausjärjestelmä kokojen mukaan – tarvittavan työkalun helppoon ja nopeaan löytämiseen. Helppo tarttua myös öljyisillä käsillä. Kuusikulmainen profiili ja kuulalukitusura.

Kuusikulmainen profiili mahdollistaa suurten voimien siirron ja kuormittaa mutterin tai ruuvinkannan kulmia vähemmän kuin 12-kulmainen profiili.

Hienohampaaiset räikät tekevät muutenkin pienen palautuskulmansa ansiosta 12-kulmaisesta profiilista tarpeettoman myös ahtaissa tiloissa.

Kuusikantaruuveille ja -muttereille. Magneettilista mahdollistaa tilapäisen kiinnityksen metallipintoihin, ja Twist to unlock -toiminnon ansiosta hylsyillä on varma lukitus ja ne on helppo irrottaa.

- 9-osainen hylsytarja magneettilistassa, 1/4"
- Magneettilista, jossa turvallinen hylsyn kiinnitys ja helppo irrotus (Twist to unlock -avaus) – tilapäiseen kiinnitykseen seinään, hyllyyn tai korjaamoavaunuun
- Helposti kääntyvä hylsyjen kiinnitysmekanismi takaa työkalujen varman pidon ja helpon irrottamisen
- Pitkät 1/4" hylsyavaimet syvällä oleviin ruuviliitännöihin ahtaissa tiloissa ja ulkoneviin kierretankoihin
- Kuusikulmainen profiili mahdollistaa tarkan ja profiilia säästävän ruuvauksen ja suurien voimien siirron

Magneettilista hylsyille A Deep 1 -hylsytarja, 1/4" vääntöille



Code	EAN		
05005410001	223210		1
		8790 HMA Deep 1x 5,0x50,0; 1x 5,5x50,0; 1x 6,0x50,0; 1x 7,0x50,0; 1x 8,0x50,0; 1x 10,0x50,0; 1x 11,0x50,0; 1x 12,0x50,0; 1x 13,0x50,0	
		9600 1x 30,0x270,0	

8767 A TORX® Zyklop-kärkihylsy, 1/4" vääntöille, pitotoiminto



Code	EAN							
05003390001	219602		TX 10	28,0	12,0	12,5	11,0	1
05003391001	219619		TX 20	28,0	12,0	12,5	11,0	1
05003392001	219626		TX 25	28,0	12,0	12,5	11,0	1
05003393001	219633		TX 30	28,0	12,0	12,5	11,0	1

8767 A HF TORX® Zyklop-kärkihylsy, 1/4" vääntöille, pitotoiminto

- Kärkihylsy (ei iskunkestävä) käsi- tai konekäyttöön
- Pitotoiminto pitää ruuvit tukevasti kiinni työkalussa
- Take it easy -värikoodausjärjestelmä: Värikoodit koon mukaan
- Takaosan uritettu reuna helpottaa tarttumista kädellä käytettäessä
- Kromi-vanadiini, mattakromattu

8767 A HF TORX® Zyklop-kärkihylsy, 1/4" vääntöille, pitotoiminto



Code	EAN							
05003360001	186829		TX 8	28,0	12,0	12,5	11,0	1
05003361001	186843		TX 9	28,0	12,0	12,5	11,0	1
05003362001	186836		TX 10	28,0	12,0	12,5	11,0	1
05003363001	186850		TX 15	28,0	12,0	12,5	11,0	1
05003364001	186867		TX 20	28,0	12,0	12,5	11,0	1
05003365001	186874		TX 25	28,0	12,0	12,5	11,0	1
05003366001	186881		TX 25	100,0	12,0	12,5	83,0	1
05003367001	186898		TX 27	28,0	12,0	12,5	11,0	1
05003368001	186904		TX 27	100,0	12,0	12,5	83,0	1
05003369001	186911		TX 30	28,0	12,0	12,5	11,0	1
05003370001	186928		TX 30	100,0	12,0	12,5	83,0	1
05003371001	186935		TX 40	28,0	12,0	12,5	11,0	1
05003372001	186942		TX 40	100,0	12,0	12,5	83,0	1

Belt A 3 B TORX® HF Zyklop-kärkihylsasarja TORX®, pitotoiminto, 1/4" vääntiölle

Tyypilliseen Wera-tyyliin muotoiltu vankka tekstiilivyö sekä 9 hylsyä tiiviisti pakattuna. Helposti kääntyvä hylsysten kiinnitysmekanismi takaa hylsysten varman pidon ja helpon irrottamisen.

Take it easy -värikoodausjärjestelmä kokojen mukaan – tarvittavan työkalun helppoon ja nopeaan löytämiseen. Sisältää karbiinihaan vyölenkkiin tai laukkuun kiinnitettäväksi. Erityisen lyhyet, kestävät kärkihylsyt, joissa Weran edistyksellistä bits-kärkitekniologiaa. Hylsysten pitotoiminto takaa erityisen mukavan ruuvaamisen ja pienentää ruuvin katoamisriskiä työkalua paikoilleen vietäessä.

Fleece-taustan ja tarranauhan avulla helppo kiinnittää esimerkiksi seinälle, hyllyyn, korjaamovaunuun tai Wera 2go -työkalukuljetusjärjestelmään.

- 9-osainen kärkihylsasarja tukevassa tekstiilivyössä, 1/4"
- Kärkihylsyt, joilla on Weran bits-teknologian edut
- Hylsyt, joissa pitotoiminto ruuveille
- Helposti kääntyvä hylsysten kiinnitysmekanismi takaa työkalujen varman pidon ja helpon irrottamisen
- Soveltuu kiinnitettäväksi seinään, hyllylle, korjaamovaunuun ja Wera 2go-järjestelmään
- Take it easy -värikoodausjärjestelmä: Värikoodit koon mukaan

Belt A 3 B TORX® HF Zyklop-kärkihylsasarja TORX®, pitotoiminto, 1/4" vääntiölle



Code	EAN		
05003882001	190772		1
		8767 A HF 1x TX 8x28,0; 1x TX 9x28,0; 1x TX 10x28,0; 1x TX 15x28,0; 1x 3,7x3,7xTX 20x28,0; 1x 4,1x4,1xTX 25x28,0; 1x 4,8x4,8xTX 27x28,0; 1x 5,4x5,4xTX 30x28,0; 1x 6,5x6,5xTX 40x28,0	
		Belt A 0/9 1x 39,0x238,0	
		K30 1x 30,0x200,0	

8767 A TORX® HF 1 Zyklop-kärkihylsasarja TORX®, 1/4" vääntiölle, pitotoiminto

- Kompakti ja vankka tekstiililaatikko. Kevyt paino, pieni tilavuus
- Kärkihylsyt (ei iskunkestäviä) käsi- tai konekäyttöön
- Pitotoiminto pitää ruuvit tukevasti kiinni työkalussa
- Take it easy -värikoodausjärjestelmä: Värikoodit koon mukaan
- Hylsyn takaosan uritettu reuna helpottaa tarttumista kädellä käytettäessä
- Pitkä malli

8767 A TORX® HF 1 Zyklop-kärkihylsasarja TORX®, 1/4" vääntiölle, pitotoiminto



Code	EAN		
05003375001	191014		1
		8767 A HF 1x TX 25x100,0; 1x TX 27x100,0; 1x TX 30x100,0; 1x TX 40x100,0	
		K70 1x 50,0x70,0	

8740 A HF Zyklop-kärkihylsy, 1/4" vääntiölle, pitotoiminto, kuusiokoloruuveille

- Kärkihylsy (ei iskunkestävä) käsi- tai konekäyttöön
- Pitotoiminto pitää ruuvit tukevasti kiinni työkalussa
- Hex-Plus parantaa kuusiokoloruuvien käyttöikä

8740 A HF Zyklop-kärkihylsy, 1/4" vääntiölle, pitotoiminto, kuusiokoloruuveille



Code	EAN		mm	mm	mm	mm	
05003332001	187123		3,0	28,0	12,0	12,5	1
05003333001	187178		4,0	28,0	12,0	12,5	1
05003334001	187185		4,0	100,0	12,0	12,5	1
05003335001	187192		5,0	28,0	12,0	12,5	1
05003336001	187208		5,0	100,0	12,0	12,5	1
05003337001	187215		6,0	28,0	12,0	12,5	1
05003338001	187222		6,0	100,0	12,0	12,5	1
05003341001	189547		7,0	28,0	12,0	12,5	1
05003342001	189554		7,0	100,0	12,0	12,5	1
05003339001	187239		8,0	28,0	12,0	12,5	1
05003340001	187246		8,0	100,0	12,0	12,5	1
05003383001	189868			28,0	12,0	12,5	1
05003384001	189875			28,0	12,0	12,5	1
05003385001	189882			28,0	12,0	12,5	1
05003386001	189899			28,0	12,0	12,5	1
05003387001	189905			28,0	12,0	12,5	1
05003388001	189912			28,0	12,0	12,5	1
05003389001	189844			28,0	12,0	12,5	1

8740 A Zyklop-kärkihylsy, 1/4" vääntiölle, kuusiokoloruuveille

- Kärkihylsy (ei iskunkestävä) käsi- tai konekäyttöön
- Hex-Plus parantaa kuusiokoloruuvien käyttöikä

8740 A Zyklop-kärkihylsy, 1/4" vääntiölle, kuusiokoloruuveille



Code	EAN		mm	mm	mm	mm	
05003330001	187154		2,0	28,0	12,0	12,5	1
05003331001	187161		2,5	28,0	12,0	12,5	1
05003380001	189820			28,0	12,0	12,5	1
05003381001	189837			28,0	12,0	12,5	1
05003382001	189851			28,0	12,0	12,5	1

Belt A 2 Zyklop-kärkihylsysarja kuusiokolo, pitotoiminto, 1/4" vääntiölle

Tyypilliseen Wera-tyyliin muotoiltu vankka tekstiilivyö sekä 8 hylsyä tiiviisti pakattuna. Helposti kääntyvä hylsyjen kiinnitysmekanismi takaa hylsyjen varman pidon ja helpon irrottamisen.

Take it easy -värikoodausjärjestelmä kokojen mukaan – tarvittavan työkalun helppoon ja nopeaan löytämiseen. Sisältää karbiinihaan vyölenkkiin tai laukkuun kiinnitettäväksi. Erityisen lyhyet, kestävät kärkihylsyt, joissa Weran edistyneistä bits-kärkiteknoologiaa. Hylsyjen pitotoiminto takaa erityisen mukavan ruuvaamisen ja pienentää ruuvien katoamisriskiä työkalua paikoilleen vietäessä. Fleece-taustan ja tarranauhan avulla helppo kiinnittää esimerkiksi seinälle, hyllyyn, korjaamovaunuun tai Wera 2go -työkalukuljetusjärjestelmään.

- 8-osainen kärkihylsysarja tukevassa tekstiilivyössä, 1/4"
- Kärkihylsyt, joilla on Weran bits-teknologian edut
- Hylsyt, joissa pitotoiminto kuusiokoloruuveille
- Take it easy -värikoodausjärjestelmä: Värikoodit koon mukaan
- Helposti kääntyvä hylsyjen kiinnitysmekanismi takaa työkalujen varman pidon ja helpon irrottamisen
- Soveltuu kiinnitettäväksi seinään, hyllylle, korjaamovaunuun ja Wera 2go-järjestelmään

Belt A 2 Zyklop-kärkihylsysarja kuusiokolo, pitotoiminto, 1/4" vääntiölle



Code	EAN		
05003881001	190765		1
		8740 A 1x 2,0x28,0; 1x 2,5x28,0	
		8740 A HF 1x 3,0x28,0; 1x 4,0x28,0; 1x 5,0x28,0; 1x 6,0x28,0; 1x 7,0x28,0; 1x 8,0x28,0	
		Belt A 0/8 1x 39,0x220,0	
		K30 1x 30,0x200,0	

8740 A HF 1 Zyklop-kärkihylsytarja, 1/4" vääntiölle, pitotoiminto, kuusiokoloruuveille

- Kompakti ja vankka tekstiililaatikko. Kevyt paino, pieni tilavuus
- Kärkihylsyt (ei iskunkestäviä) käsi- tai konekäyttöön
- Pitotoiminto pitää ruuvit tukevasti kiinni työkalussa
- Take it easy -värikoodausjärjestelmä: Värikoodit koon mukaan
- Hylsyn takaosan uritettu reuna helpottaa tarttumista kädellä käytettäessä
- Pitkä malli

8740 A HF 1 Zyklop-kärkihylsytarja, 1/4" vääntiölle, pitotoiminto, kuusiokoloruuveille



Code	EAN		
05003345001	191007		1
		8740 A HF 1x 4,0x100,0; 1x 5,0x100,0; 1x 6,0x100,0; 1x 7,0x100,0; 1x 8,0x100,0 K70 1x 50,0x70,0	

8751 A Phillips Zyklop -kärkihylsytarja, 1/4" vääntiölle

- Erittäin lyhyt malli

8751 A Phillips Zyklop -kärkihylsytarja, 1/4" vääntiölle



Code	EAN						
05003350001	187253	PH 1	28,0	12,0	11,0	12,5	1
05003351001	187260	PH 2	28,0	12,0	11,0	12,5	1
05003352001	187277	PH 3	28,0	12,0	11,0	12,5	1

8755 A Pozidriv Zyklop -kärkihylsytarja, 1/4" vääntiölle

- Erittäin lyhyt malli

8755 A Pozidriv Zyklop -kärkihylsytarja, 1/4" vääntiölle



Code	EAN						
05003353001	187284	PZ 1	28,0	12,0	11,0	12,5	1
05003354001	187291	PZ 2	28,0	12,0	11,0	12,5	1
05003355001	187307	PZ 3	28,0	12,0	11,0	12,5	1

8700 A FL Zyklop-kärkihylsytarja uraruuveille, 1/4" vääntiölle

- Erittäin lyhyt malli

8700 A FL Zyklop-kärkihylsytarja uraruuveille, 1/4" vääntiölle



Code	EAN						
05003320001	187314	0,8	5,5	28,0	12,0	11,0	11,0
05003321001	187321	1,0	5,5	28,0	12,0	11,0	11,0
05003322001	187338	1,2	6,5	28,0	12,0	11,0	11,0

8796 LA Zyklop-jatkokappale flexible lock, pyörivä otepinta, pitkä, 1/4"

- 1/4" hylsille, joissa kuulalukitus
- Flexible Lock -järjestelmä joko lisäosan lukitukseen tai nopeaan vaihtamiseen
- Vapaasti pyörivä otepinta ruuvien ja muttereiden salamannopeaan kirstämiseen ja irrottamiseen

8796 LA Zyklop-jatkokappale flexible lock, pyörivä otepinta, pitkä, 1/4"

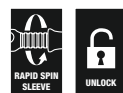

Code	EAN						
05003531001	121059	1/4"	150,0				1

8796 SA Zyklop-jatkokappale flexible lock, pyörivä otepinta, lyhyt, 1/4"

- 1/4" hylsille, joissa kuulalukitus
- Flexible Lock -järjestelmä joko lisäosan lukitukseen tai nopeaan vaihtamiseen
- Vapaasti pyörivä otepinta ruuvien ja muttereiden salamannopeaan kiristämiseen ja irrottamiseen

8796 SA Zyklop-jatkokappale flexible lock, pyörivä otepinta, lyhyt, 1/4"



Code	EAN	□	⌀						
05003530001	121042	1/4"	75,0						1

8794 LA Zyklop-jatkokappale, pyörivä otepinta, pitkä, 1/4"

Wera Zyklop -jatkokappale jossa hyvän otteen takaava vapaasti pyörivä otepinta salamannopeaan ruuvien ja mutterien kiristämiseen ja irrottamiseen. Mattakromatusta kromi-vanadiinista.

8794 LA Zyklop-jatkokappale, pyörivä otepinta, pitkä, 1/4"



Code	EAN	□	⌀						
05003526001	121073	1/4"	150,0						1

8794 SA Zyklop-jatkokappale, pyörivä otepinta, lyhyt, 1/4"

Wera Zyklop -jatkokappale jossa hyvän otteen takaava vapaasti pyörivä otepinta salamannopeaan ruuvien ja mutterien kiristämiseen ja irrottamiseen. Mattakromatusta kromi-vanadiinista.

8794 SA Zyklop-jatkokappale, pyörivä otepinta, lyhyt, 1/4"



Code	EAN	□	⌀						
05003525001	121066	1/4"	75,0						1

8789 Zyklop-T-kahva, 1/4"

Wera Zyklop T-kahva suurten vääntömomenttien siirtämiseen. 1/4" neliökantaisille hylsille, joissa kuulalukitus. Liu'utettava vääntö, jonka ansiosta monipuolinen käyttö on mahdollista. Laadukkaasta mattakromatusta kromi-vanadiinista.

8789 Zyklop-T-kahva, 1/4"



Code	EAN	□	⌀						
05003524001	121493	1/4"	110,0						3

8795 A Zyklop-nivel, 1/4"

Wera Zyklop -nivel 1/4" neliökantaisille hylsisarjoille, joissa kuulalukitus.

8795 A Zyklop-nivel, 1/4"



Code	EAN	□	⌀						
05003528001	121509	1/4"	35,5						1

Zyklop Speed - Uskomattoman nopea ja uskomattoman monipuolinen

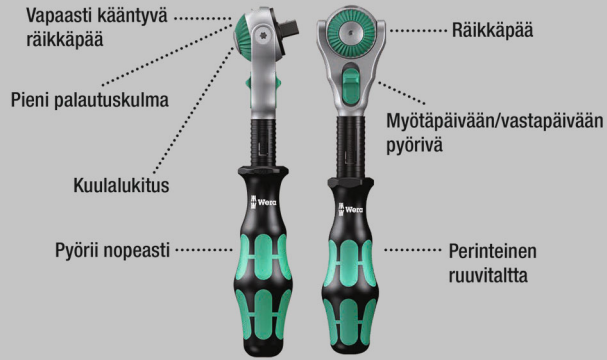

Uskomattoman kompakti setti, jossa on paljon työkaluja pienessä tilassa. Täysin uudenlainen räikkäsarja uusien tekstiililaatikoiden ansiosta. Laatikot ovat vankkoja ja pitkäkestoisia. Säilytettävissä myös pystyasennossa.

Näin työkalut on helppo nähdä niiden ollessa työpajan hyllylle varastoituina. Lisätuna pintojen suojaus tekstiilisen ulkopinnan ansiosta. Alhainen paino ja tilavuus helpottavat mukana kuljettamista. Take it easy -värikoodausjärjestelmä: Värikoodit koon mukaan.

- Vapaasti kääntyvä räikkäpää, jossa viisi kiinteää lukitusasentoa
- Hieno hammastus, 72 hammasta
- Pieni palautuskulma, vain 5 astetta
- Pikapyörityshylsy nopeaan työskentelyyn
- Take it easy -värikoodausjärjestelmä: Värikoodit koon mukaan
- Kompakti ja tukeva tekstiililaatikko, pieni paino ja tilavuus

8100 SB All-in Zyklop Speed -räikkäsarja, 3/8" vääntö

- Helppo räikän irrotus Twist to unlock -järjestelmän ansiosta

8100 SB All-in Zyklop Speed -räikkäsarja, 3/8" vääntö



Code	EAN		
05003536001	4013288 225573		1
		8000 B 1x 3/8"x199,0	
		8794 B 1x 3/8"x76,0	
		8796 LB 1x 3/8"x200,0	
		8790 HMB HF 1x 6,0x29,0; 1x 7,0x29,0; 1x 8,0x29,0; 1x 9,0x29,0; 1x 10,0x29,0; 1x 11,0x29,0; 1x 12,0x29,0; 1x 13,0x29,0; 1x 14,0x29,0; 1x 15,0x29,0; 1x 16,0x29,0; 1x 17,0x29,0; 1x 18,0x29,0; 1x 19,0x29,0	
		8767 B HF 1x TX 10x35,0; 1x TX 15x35,0; 1x TX 20x35,0; 1x TX 25x35,0; 1x TX 27x35,0; 1x TX 30x35,0; 1x TX 40x35,0; 1x TX 45x38,5; 1x TX 50x38,5	
		8740 B HF 1x 3,0x35,0; 1x 4,0x35,0; 1x 5,0x35,0; 1x 6,0x35,0; 1x 7,0x38,5; 1x 8,0x38,5; 1x 9,0x38,5; 1x 10,0x38,5	
		Mutterin poistotyökalu 1x 14,0x43,0	
		Tarranauha 240 1x 50,0x240,0	

8100 SB 6 Zyklop Speed -räikkäsarja, 3/8" vääntiö, metrinen



8100 SB 9 Zyklop Speed -räikkäsarja, 3/8" vääntiö, tuumainen



Code	EAN		
05004046001	4013288 173911		1
		<input type="checkbox"/> 8000 B 1x 3/8"x199,0	
		<input checked="" type="checkbox"/> 8790 HMB 1x 8,0x29,0; 1x 10,0x29,0; 1x 12,0x29,0; 1x 13,0x29,0; 1x 15,0x29,0; 1x 16,0x30,0; 1x 17,0x30,0; 1x 18,0x30,0; 1x 19,0x30,0	
		<input checked="" type="checkbox"/> <input type="checkbox"/> 8794 LB 1x 3/8"x200,0	
		<input checked="" type="checkbox"/> <input type="checkbox"/> 8794 B 1x 3/8"x76,0	
		<input checked="" type="checkbox"/> <input type="checkbox"/> 8784 B1 1x 1/4"x3/8"x44,0	
		<input checked="" type="checkbox"/> 851/4 TZ PH 1x PH 1x50; 1x PH 2x50; 1x PH 3x50	
		<input checked="" type="checkbox"/> 855/4 TZ PZ 1x PZ 1x50; 1x PZ 2x50; 1x PZ 3x50	
		<input checked="" type="checkbox"/> 867/4 Z TORX® 1x TX 20x50; 1x TX 25x50; 1x TX 27x50; 1x TX 30x50; 1x TX 40x50	
		<input type="checkbox"/> 840/4 Z Hex-Plus 1x 4,0x50; 1x 5,0x50; 1x 6,0x50; 1x 8,0x50	
		<input type="checkbox"/> 800/4 Z 1x 1,0x5,5x50	

Code	EAN		
05004049001	4013288 173980		1
		<input type="checkbox"/> 8000 B 1x 3/8"x199,0	
		<input checked="" type="checkbox"/> 8790 HMB 1x 1/4"x29,0; 1x 3/16"x29,0; 1x 3/8"x29,0; 1x 7/16"x29,0; 1x 1/2"x29,0; 1x 9/16"x29,0; 1x 5/8"x30,0; 1x 11/16"x30,0; 1x 3/4"x30,0	
		<input checked="" type="checkbox"/> <input type="checkbox"/> 8794 LB 1x 3/8"x200,0	
		<input checked="" type="checkbox"/> <input type="checkbox"/> 8794 B 1x 3/8"x76,0	
		<input checked="" type="checkbox"/> <input type="checkbox"/> 8784 B1 1x 1/4"x3/8"x44,0	
		<input checked="" type="checkbox"/> 851/4 TZ PH 1x PH 1x50; 1x PH 2x50; 1x PH 3x50	
		<input checked="" type="checkbox"/> 855/4 TZ PZ 1x PZ 1x50; 1x PZ 2x50; 1x PZ 3x50	
		<input checked="" type="checkbox"/> 867/4 Z TORX® 1x TX 20x50; 1x TX 25x50; 1x TX 27x50; 1x TX 30x50; 1x TX 40x50	
		<input type="checkbox"/> 840/4 Z Hex-Plus 1x 3/16"x50; 1x 7/32"x50; 1x 1/4"x50; 1x 5/16"x50	
		<input type="checkbox"/> 800/4 Z 1x 1,0x5,5x50	

8100 SB 2 Zyklop Speed -räikkäsarja, 3/8" vääntiö, metrinen

- 43-osainen valikoima vankassa metallilaatikossa

8100 SB 2 Zyklop Speed -räikkäsarja, 3/8" vääntiö, metrinen



Code	EAN		
05003594001	4013288 121141		1
		<input type="checkbox"/> 8000 B 1x 3/8"x199,0	
		<input checked="" type="checkbox"/> 8790 HMB 1x 6,0x29,0; 1x 7,0x29,0; 1x 8,0x29,0; 1x 9,0x29,0; 1x 10,0x29,0; 1x 11,0x29,0; 1x 12,0x29,0; 1x 13,0x29,0; 1x 14,0x29,0; 1x 15,0x29,0; 1x 16,0x30,0; 1x 17,0x30,0; 1x 18,0x30,0; 1x 19,0x30,0; 1x 20,0x30,0; 1x 21,0x30,0; 1x 22,0x30,0; 1x 24,0x32,0	
		<input type="checkbox"/> 8789 B 1x 3/8"x165,0	
		<input checked="" type="checkbox"/> 8794 B 1x 3/8"x76,0	
		<input checked="" type="checkbox"/> 8795 B 1x 3/8"x50,0	
		<input checked="" type="checkbox"/> 8784 B1 1x 1/4"x3/8"x44,0	
		<input checked="" type="checkbox"/> 8796 SB 1x 3/8"x125,0	
		<input checked="" type="checkbox"/> 8796 LB 1x 3/8"x200,0	
		<input checked="" type="checkbox"/> 851/1 Z PH 1x PH 2x25; 1x PH 3x25	
		<input checked="" type="checkbox"/> 855/1 Z PZ 1x PZ 2x25; 1x PZ 3x25	
		<input checked="" type="checkbox"/> 867/1 Z TORX® BO 1x TX 10x25; 1x TX 15x25; 1x TX 20x25; 1x TX 25x25; 1x TX 27x25; 1x TX 30x25; 1x TX 40x25	
		<input type="checkbox"/> 840/1 Z Hex-Plus 1x 3,0x25; 1x 4,0x25; 1x 5,0x25; 1x 6,0x25; 1x 8,0x25; 1x 10,0x25	
		<input checked="" type="checkbox"/> 800/1 Z 1x 1,0x5,5x25	

8100 SB 4 Zyklop Speed -räikkäsarja, 3/8" vääntiö, tuumainen

- 38-osainen valikoima vankassa metallilaatikossa

8100 SB 4 Zyklop Speed -räikkäsarja, 3/8" vääntiö, tuumainen



Code	EAN		
05003596001	4013288 121165		1
		<input type="checkbox"/> 8000 B 1x 3/8"x199,0	
		<input checked="" type="checkbox"/> 8790 HMB 1x 1/4"x29,0; 1x 5/16"x29,0; 1x 11/32"x29,0; 1x 3/8"x29,0; 1x 7/16"x29,0; 1x 1/2"x29,0; 1x 9/16"x29,0; 1x 5/8"x30,0; 1x 11/16"x30,0; 1x 3/4"x30,0; 1x 13/16"x30,0; 1x 7/8"x30,0	
		<input type="checkbox"/> 8789 B 1x 3/8"x165,0	
		<input checked="" type="checkbox"/> 8794 B 1x 3/8"x76,0	
		<input checked="" type="checkbox"/> 8795 B 1x 3/8"x50,0	
		<input checked="" type="checkbox"/> 8784 B1 1x 1/4"x3/8"x44,0	
		<input checked="" type="checkbox"/> 8796 SB 1x 3/8"x125,0	
		<input checked="" type="checkbox"/> 8796 LB 1x 3/8"x200,0	
		<input checked="" type="checkbox"/> 851/1 Z PH 1x PH 2x25; 1x PH 3x25	
		<input checked="" type="checkbox"/> 855/1 Z PZ 1x PZ 2x25; 1x PZ 3x25	
		<input checked="" type="checkbox"/> 867/1 Z TORX® BO 1x TX 10x25; 1x TX 15x25; 1x TX 20x25; 1x TX 25x25; 1x TX 27x25; 1x TX 30x25; 1x TX 40x25	
		<input checked="" type="checkbox"/> 800/1 Z 1x 1,0x5,5x25	
		<input type="checkbox"/> 840/1 Z Hex-Plus 1x 5/64"x25; 1x 3/32"x25; 1x 1/8"x25; 1x 9/64"x25; 1x 5/32"x25; 1x 3/16"x25; 1x 7/32"x25	

Zyklop Speed - Uskomattoman nopea ja uskomattoman monipuolinen

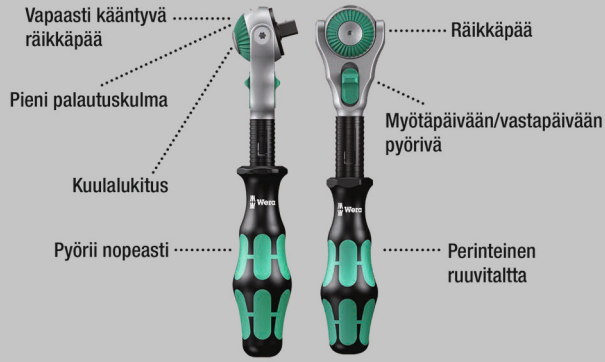

27-osainen $\frac{3}{8}$ " räikkäsetti tavanomaisiin polkupyöräruuvauksiin, kattavat lisävarusteet:

1 Zyklop Speed -räikkä $\frac{3}{8}$ " vääntiöllä, 10 Zyklop-hylsyä, 2 Zyklop-kärkihylsyä, joiden 30 mm pitkä ja erityisen kapea kärki helpottaa pääsyä ahtaisiin paikkoihin.

Take it easy -värikoodausjärjestelmä: värikoodit koon mukaan. 1 Zyklop-jatkokappale (lyhyt) pyörivällä ote-pinnalla, 1 Wobble-jatkokappale, 1 bits-sovitin, 1 sovitin $\frac{3}{8}$ " ulkoneliöstä $\frac{1}{2}$ " ulkoneliöön, 10 bits-kärkeä, sitkeäksi karkaistut, yleiskäyttöön. Uskomattoman kompakti setti, jossa on monia työkaluja pienessä tilassa vankassa ja pitkäkestoisessa tekstiililaatikossa.

Asetettavissa myös pystyasentoon. Näin työkalut on helppo nähdä niiden ollessa työpajan hyllylle varastoituina.

Ylimääräinen suojaus herkille pinnoille tekstiilisen ulkopinnan vuoksi. Pieni paino ja tilavuus helpottavat mukana kuljettamista.

- 27-osainen $\frac{3}{8}$ " räikkäsetti, sisältää hienohampaisen Zyklop Speed -räikän, jossa vapaasti kääntyvä räikkäpää, lukitus napin painalluksella ja suunnanvaihto myötä-/vastapäivään
- Pieni 5°:n palautuskulma ahtaissa paikoissa suoritettaviin töihin
- Hylsy ja bits-kärkjet tavallisimmille katupyörien, maastopyörien ja sähköpyörien ruuviprofiileille
- Lajitelma vankassa ja kevyessä tekstiililaatikossa, helposti kuljettavissa
- Sovittimella $\frac{3}{8}$ " sisäneliöstä $\frac{1}{2}$ " ulkoneliöön polkupyörissä tyypillisesti käytettävien erikoistyökalujen kiinnitykseen

Bicycle Set 7



Code	EAN		
05004175001	4013288 220608		1
		8000 B 1x $\frac{3}{8}$ "x199,0	
		8790 HMB 1x 6,0x29,0; 1x 7,0x29,0; 1x 8,0x29,0; 1x 9,0x29,0; 1x 10,0x29,0; 1x 11,0x29,0; 1x 12,0x29,0; 1x 13,0x29,0; 1x 14,0x29,0	
		8790 HMB Deep 1x 15,0x64,0	
		8740 B 1x 8,0x100,0; 1x 10,0x100,0	
		8794 B 1x $\frac{3}{8}$ "x76,0	
		8784 B1 1x $\frac{1}{4}$ "x $\frac{3}{8}$ "x44,0	
		8794 SB 1x $\frac{3}{8}$ "x125,0	
		781 B 1x 781 B/C, $\frac{1}{2}$ "x36,0x $\frac{3}{8}$ "	
		840/4 Z Hex-Plus 1x 3,0x50; 1x 4,0x50; 1x 5,0x50; 1x 6,0x50	
		867/4 Z TORX® 1x TX 10x50; 1x TX 15x50; 1x TX 20x50; 1x TX 25x50; 1x TX 27x50; 1x TX 30x50	

8000 B Zyklop Speed -räikkä, jossa $\frac{3}{8}$ " vääntiö

- Yhdessä räikässä viisi räikkätyyppiä
- Vauhtipyörämäinen rakenne ja pyörivä ote-pinta takaavat erittäin nopean työskentelyn
- Vapaasti kääntyvä räikkäpää, hylsylukitus napin painalluksella ja suunnanvaihto myötäpäivään/vastapäivään
- Hieno hammastus, joten palautuskulma on vain 5°
- Voidaan käyttää myös ruuvitaltana

8000 B Zyklop Speed -räikkä, jossa $\frac{3}{8}$ " vääntiö



Code	EAN					
05003550001	4013288 121875	$\frac{3}{8}$ "	199,0			1

8000 B SB Zyklop Speed -räikkä, jossa 3/8" vääntiö



Code		EAN		3
05073261001	128041	4013288	8000 B 1x 3/8"x199.0	

8100 SB 12 Zyklop Comfort räikkäsarja, suunnanvaihtovipu, 3/8" vääntiö, metrinen

16-osainen Zyklop Comfort räikkäsarja kevyessä, tukevassa ja kestävässä tekstiililaatikossa. Zyklop Comfort -räikän kaksikomponenttinen muovipäällyste tekee työskentelystä mukavaa myös kylmällä säällä ja suojaa samalla pintoja vaurioilta.

Zyklop Impaktor -hylsyillä on keskimääräistä pidempi käyttöikä myös äärimmäisen vaativissa töissä.

Take it easy -värikoodausjärjestelmän (värikoodit koon mukaan) ansiosta tarvittavan kokoinen työkalu löytyy nopeasti. Zyklop-jatkokappaleen avulla voidaan käsitellä myös vaikeasti saavutettavissa olevia ruuveja ja muttereita.

8100 SB 12 Zyklop Comfort räikkäsarja, suunnanvaihtovipu, 3/8" vääntiö, metrinen



Code		EAN		1
05005530001	227980	4013288	8010 B 1x 3/8"x230,0	
			8790 B Impaktor 1x 8,0x30,0; 1x 10,0x30,0; 1x 11,0x30,0; 1x 12,0x30,0; 1x 13,0x30,0; 1x 14,0x30,0; 1x 15,0x30,0; 1x 16,0x30,0; 1x 17,0x30,0; 1x 18,0x30,0; 1x 19,0x30,0; 1x 21,0x32,0; 1x 22,0x32,0; 1x 24,0x32,0	
			8798 B 1x 3/8"x152,4	

8100 SB 13 Zyklop Comfort räikkäsarja, suunnanvaihtovipu, 3/8" vääntiö, tuumainen

- 11-osainen Zyklop Comfort räikkäsarja; tuumaiset mitat

8100 SB 13 Zyklop Comfort räikkäsarja, suunnanvaihtovipu, 3/8" vääntiö, tuumainen



Code	EAN			
05005531001	227973			1
		☐	8010 B 1x 3/8"x230,0	
		●	8790 B Impaktor 1x 1/4"x30,0; 1x 5/16"x30,0; 1x 3/8"x30,0; 1x 7/16"x30,0; 1x 1/2"x30,0; 1x 9/16"x30,0; 1x 5/8"x30,0; 1x 11/16"x30,0; 1x 3/4"x30,0	
		●☐	8798 B 1x 3/8"x152,4	

8010 B Zyklop Comfort -räikkä, jossa suunnanvaihtovipu, 3/8" vääntiöllä

Zyklop Comfort räikkä, jossa suunnanvaihtovipu ja upea Wera-design. Mukava kaksikomponenttinen muovipäällyste. Suojaa herkkiä pintoja. Kapean muotoilun ansiosta työskentely onnistuu myös erittäin ahtaissa paikoissa.

80 hienon hampaan ansiosta palautuskulma on vain 4,5°. Suunnanvaihtovipu tarjoaa kätevän pyörimissuunnan muutoksen. Turvallinen hylsyn lukitustoiminto painikkeella.

8010 B Zyklop Comfort -räikkä, jossa suunnanvaihtovipu, 3/8" vääntiöllä



Code	EAN	☐	⌘	mm					
05005540001	227195	3/8"	230,0						1

Zyklop Metal läpipainettavalla neliövääntiöllä



Uskomattoman kompakti setti, jossa on paljon työkaluja pienessä tilassa. Täysin uudenlainen räikkäsarja uusien tekstiililaatikoiden ansiosta. Laatikot ovat vankkoja ja pitkäkestoisia. Säilytettävissä myös pystyasennossa. Näin työkalut on helppo nähdä niiden ollessa työpajan hyllylle varastoituina. Lisätuna pintojen suojaus tekstiilisen ulkopinnan ansiosta. Alhainen paino ja tilavuus helpottavat mukana kuljettamista. Take it easy -värikoodausjärjestelmä: Värikoodit koon mukaan.

- Erittäin kapea räikkä, jossa pitkä varsi
- Palautuskulma vain 4,7 astetta
- Pehmeä suunnanvaihto läpipainettavan neliövääntiön ansiosta

8100 SB 7 Zyklop Metal -räikkäsarja, läpipainettava neliövääntiö, 3/8" vääntiö, metrinen



Code	EAN		
05004047001	4013288 173867		1
		8003 B 1x 3/8"x222,0	
		8790 HMB 1x 8,0x29,0; 1x 10,0x29,0; 1x 12,0x29,0; 1x 13,0x29,0; 1x 15,0x29,0; 1x 16,0x30,0; 1x 17,0x30,0; 1x 18,0x30,0; 1x 19,0x30,0	
		8794 LB 1x 3/8"x200,0	
		8794 B 1x 3/8"x76,0	
		8784 B1 1x 1/4"x3/8"x44,0	
		851/1 Z PH 1x PH 1x25; 1x PH 2x25; 1x PH 3x25	
		855/1 Z PZ 1x PZ 1x25; 1x PZ 2x25	
		867/1 TORX® 1x TX 15x25; 1x TX 20x25; 1x TX 25x25; 1x TX 27x25; 1x TX 30x25; 1x TX 40x25	
		840/1 Z Hex-Plus 1x 3,0x25; 1x 4,0x25; 1x 5,0x25; 1x 6,0x25; 1x 8,0x25	

8100 SB 10 Zyklop Metal -räikkäsarja, läpipainettava neliövääntiö, 3/8" vääntiö, tuumainen



Code	EAN			
05004050001	4013288 173935			1
		8003 B 1x 3/8"x222,0		
		8790 HMB 1x 1/4"x29,0; 1x 5/16"x29,0; 1x 3/8"x29,0; 1x 7/16"x29,0; 1x 1/2"x29,0; 1x 9/16"x29,0; 1x 5/8"x30,0; 1x 11/16"x30,0; 1x 3/4"x30,0		
		8794 LB 1x 3/8"x200,0		
		8794 B 1x 3/8"x76,0		
		8784 B1 1x 1/4"x3/8"x44,0		
		851/1 Z PH 1x PH 1x25; 1x PH 2x25; 1x PH 3x25		
		855/1 Z PZ 1x PZ 1x25; 1x PZ 2x25		
		867/1 TORX® 1x TX 15x25; 1x TX 20x25; 1x TX 25x25; 1x TX 27x25; 1x TX 30x25; 1x TX 40x25		
		840/1 Z Hex-Plus 1x 5/32"x25; 1x 3/16"x25; 1x 7/32"x25; 1x 1/4"x25; 1x 5/16"x25		

8003 B Zyklop Metal -räikkä läpipainettavalla neliövääntiöllä, 3/8" vääntiö

- Erittäin kapea. Pitkä varsi. Taottu täysmetallinen räikkä kromimolybdeenista.
- Kaksoisräikkäpalojen ansiosta 38 vankasta hampaasta saadaan 76 hienon hampaan jaottelu. 76 hampaan jaottelun ansiosta palautuskulma on ainoastaan 4,7°.
- Pehmeä suunnanvaihto läpipainettavan neliövääntiön ansiosta
- 3/8" hylsille, joissa kuulalukitus

8003 B Zyklop Metal -räikkä läpipainettavalla neliövääntiöllä, 3/8" vääntiö



Code	EAN						
05004033001	4013288 174031	3/8"	222,0	27	29		3

Zyklop Metal suunnanvaihtovivulla













Uskomattoman kompakti setti, jossa on paljon työkaluja pienessä tilassa. Täysin uudenlainen räikkäsarja uusien tekstiililaatikoiden ansiosta. Laatikot ovat vankkoja ja pitkäkestoisia. Säilytettävissä myös pystyasennossa.

Näin työkalut on helppo nähdä niiden ollessa työpajan hyllylle varastoituina. Lisätuna pintojen suojaus tekstiilisen ulkopinnan ansiosta. Alhainen paino ja tilavuus helpottavat mukana kuljettamista. Take it easy -värikoodausjärjestelmä: Värikoodit koon mukaan.

- Kätevä suunnanvaihtovaihtovivun ansiosta
- Erittäin kapea räikkä, jossa pitkä varsi
- Palautuskulma vain 5 astetta
- Kompakti ja tukeva tekstiililaatikko, pieni paino ja tilavuus

8100 SB 8 Zyklop Metal -räikkäsarja, suunnanvaihtovipu, 3/8" vääntö, metrinen



Code	EAN		
	4013288		
05004048001	173928		1
		 8004 B 1x 3/8"x222,0	
		 8790 HMB 1x 8,0x29,0; 1x 10,0x29,0; 1x 12,0x29,0; 1x 13,0x29,0; 1x 15,0x29,0; 1x 16,0x30,0; 1x 17,0x30,0; 1x 18,0x30,0; 1x 19,0x30,0	
		 8794 LB 1x 3/8"x200,0	
		 8794 B 1x 3/8"x76,0	
		 8784 B1 1x 1/4"x3/8"x44,0	
		 851/1 Z PH 1x PH 1x25; 1x PH 2x25; 1x PH 3x25	
		 855/1 Z PZ 1x PZ 1x25; 1x PZ 2x25	
		 867/1 TORX® 1x TX 15x25; 1x TX 20x25; 1x TX 25x25; 1x TX 27x25; 1x TX 30x25; 1x TX 40x25	
		 840/1 Z Hex-Plus 1x 3,0x25; 1x 4,0x25; 1x 5,0x25; 1x 6,0x25; 1x 8,0x25	

8100 SB 11 Zyklop Metal -räikkäsarja, suunnanvaihtovipu, 3/8" vääntiö, tuumainen



Code	EAN			
05004051001	173959			1
		□	8004 B 1x 3/8"x222,0	
		●	8790 HMB 1x 1/4"x29,0; 1x 5/16"x29,0; 1x 3/8"x29,0; 1x 7/16"x29,0; 1x 1/2"x29,0; 1x 9/16"x29,0; 1x 5/8"x30,0; 1x 11/16"x30,0; 1x 3/4"x30,0	
		□	8794 LB 1x 3/8"x200,0	
		□	8794 B 1x 3/8"x76,0	
		●	8784 B1 1x 1/4"x3/8"x44,0	
		+	851/1 Z PH 1x PH 1x25; 1x PH 2x25; 1x PH 3x25	
		+	855/1 Z PZ 1x PZ 1x25; 1x PZ 2x25	
		+	867/1 TORX® 1x TX 15x25; 1x TX 20x25; 1x TX 25x25; 1x TX 27x25; 1x TX 30x25; 1x TX 40x25	
		○	840/1 Z Hex-Plus 1x 5/32"x25; 1x 3/16"x25; 1x 7/32"x25; 1x 1/4"x25; 1x 5/16"x25	

8100 SB HF 1 Zyklop Metal -räikkäsarja, suunnanvaihtovipu, pitotoiminto, 3/8" vääntiö, metrinen

- Mutterit, joissa on pitotoiminto ja värimerkintä koon mukaan

8100 SB HF 1 Zyklop Metal -räikkäsarja, suunnanvaihtovipu, pitotoiminto, 3/8" vääntiö, metrinen



Code	EAN			
05003785001	195081			1
		□	8004 B 1x 3/8"x222,0	
		●	8790 HMB HF 1x 8,0x29,0; 1x 10,0x29,0; 1x 12,0x29,0; 1x 13,0x29,0; 1x 15,0x29,0; 1x 16,0x29,0; 1x 17,0x29,0; 1x 18,0x29,0; 1x 19,0x29,0	
		□	8794 LB 1x 3/8"x200,0	
		□	8794 B 1x 3/8"x76,0	
			ME1 1x 14,0x43,0	

Zyklop Metal -räikät Switch, 3/8"

- Kätevä suunnanvaihtovaihtovivun ansiosta
- Erittäin kapea räikkä, jossa pitkä varsi
- Palautuskulma vain 5 astetta
- Varma hylsyn kiinnitys

8004 B Zyklop Metal -räikkä, jossa suunnanvaihtovipu, 3/8" vääntiö



Code	EAN	□	mm	mm	mm		
05004034001	174048	3/8"	222,0	26	29		3

8790 B Impaktor -hylsy, 3/8" vääntöille

- Käytettäväksi sähkö- tai paineilmakäyttöisessä iskuvääntimessä, jossa 3/8" vääntiö
- Impaktor-teknologia takaa merkittävästi pidemmän käyttöiän
- Kuusikulmainen profiili mahdollistaa tarkan ja profiilia säästävän ruuvauksen ja suurien voimien siirron
- Take it easy -värikoodausjärjestelmä: Värikoodit koon mukaan
- Poikkaisreikä ja lukitusura konekäyttöisten työkalujen turvatapin ja turvarenkaan kiinnittämiseen

8790 B Impaktor -hylsy, 3/8" vääntöille



Code	EAN		mm	mm	mm	mm	mm	
0500550001	227218		8,0		30,0	14,1	19,0	1
05005501001	227225		10,0		30,0	16,6	19,0	1
05005502001	227232		11,0		30,0	17,8	19,0	1
05005503001	227249		12,0		30,0	18,2	19,0	1
05005504001	227256		13,0		30,0	20,0	22,0	1
05005505001	227263		14,0		30,0	21,0	22,0	1
05005506001	227270		15,0		30,0	22,0	22,0	1
05005507001	227287		16,0		30,0	22,0	24,0	1
05005508001	227294		17,0		30,0	23,0	25,0	1
05005509001	227300		18,0		30,0	23,0	26,0	1
05005510001	227317		19,0		30,0	25,0	27,8	1
05005511001	227324		21,0		32,0	27,0	30,0	1
05005512001	227331		22,0		32,0	28,0	32,0	1
05005513001	227348		24,0		32,0	30,0	34,0	1
05005514001	227362			1/4"	30,0	11,0	19,0	1
05005515001	227379			5/16"	30,0	14,1	19,0	1
05005516001	227386			3/8"	30,0	16,6	19,0	1
05005517001	227393			7/16"	30,0	17,8	19,0	1
05005518001	227416			1/2"	30,0	20,0	22,0	1
05005519001	227423			9/16"	30,0	21,0	22,0	1
05005520001	227430			5/8"	30,0	22,0	24,0	1
05005521001	227447			11/16"	30,0	23,0	25,0	1
05005522001	227454			3/4"	30,0	25,0	28,0	1
05005523001	227461			13/16"	32,0	27,0	30,0	1
05005524001	227478			7/8"	32,0	28,0	32,0	1
05005525001	227485			15/16"	32,0	30,0	34,0	1
05005526001	227492			1"	32,0	32,0	36,0	1

8790 HMB Zyklop-hylsy, 3/8" vääntöille

- 3/8" tuuman Zyklop-hylsy
- Käsi- ja konekäyttöön (ei iskunkestävä)
- Takaosan uritettu reuna helpottaa tarttumista kädellä käytettäessä
- Take it easy -värikoodausjärjestelmä: Värikoodit koon mukaan

8790 HMB Zyklop-hylsy, 3/8" vääntöille



Code	EAN		mm	mm	mm	mm	mm	
05003551001	120311		6,0		29,0	10,5	18,0	1
05003552001	120328		7,0		29,0	11,0	18,0	1
05003553001	120335		8,0		29,0	12,2	18,0	1
05003554001	120342		9,0		29,0	13,5	18,0	1
05003555001	120359		10,0		29,0	14,5	18,0	1
05003556001	120366		11,0		29,0	16,0	18,0	1
05003557001	120373		12,0		29,0	17,0	18,0	1
05003558001	120380		13,0		29,0	18,5	20,0	1
05003559001	120397		14,0		29,0	19,5	22,0	1
05003560001	120403		15,0		29,0	21,0	24,0	1
05003561001	120410		16,0		30,0	22,0	24,0	1
05003562001	120427		17,0		30,0	23,5	24,0	1
05003563001	120434		18,0		30,0	24,5	24,0	1
05003564001	120441		19,0		30,0	26,0	24,0	1
05003565001	120458		20,0		30,0	28,0	25,0	1
05003566001	120465		21,0		30,0	28,0	25,0	1
05003567001	120472		22,0		30,0	32,0	25,0	1
05003568001	120489		24,0		32,0	32,0	25,0	1
05003569001	120496			1/4"	29,0	11,0	18,0	1
05003570001	120502			5/16"	29,0	12,2	18,0	1
05003571001	120519			11/32"	29,0	13,5	18,0	1
05003572001	120526			3/8"	29,0	14,5	18,0	1
05003573001	120533			7/16"	29,0	16,0	18,0	1
05003574001	120649			1/2"	29,0	18,5	20,0	1
05003575001	120557			9/16"	29,0	19,5	22,0	1
05003576001	120564			5/8"	30,0	22,0	24,0	1
05003577001	120571			11/16"	30,0	23,0	24,0	1
05003578001	120588			3/4"	30,0	26,0	24,0	1
05003579001	120595			13/16"	30,0	28,0	25,0	1
05003580001	120601			7/8"	30,0	32,0	25,0	1

8790 HMB HF Zyklop-hylsy, 3/8" vääntöille, pitotoiminto

- Hylsy (ei iskunkestävä) käsi- tai konekäyttöön
- Pitotoiminto pitää ruuvit tukevasti kiinni työkalussa
- Take it easy -värikoodausjärjestelmä: Värikoodit koon mukaan
- Kromi-vanadiini, mattakromattu
- Kuululukitusuralla, takaosan uritettu reuna takaa hyvän otteen

8790 HMB HF Zyklop-hylsy, 3/8" vääntöille, pitotoiminto



Code	EAN	mm	mm	mm	mm	mm	mm	
05003740001	193919	6,0	29,0	12,7	17,5	6,5	1	
05003741001	193926	7,0	29,0	13,2	17,5	6,5	1	
05003742001	193933	8,0	29,0	14,2	17,5	6,5	1	
05003743001	193940	9,0	29,0	15,7	17,5	6,5	1	
05003744001	193957	10,0	29,0	17,0	17,5	8,0	1	
05003745001	193964	11,0	29,0	18,2	17,5	9,5	1	
05003746001	193971	12,0	29,0	19,0	17,5	9,5	1	
05003747001	193988	13,0	29,0	20,4	19,5	9,5	1	
05003748001	193995	14,0	29,0	21,5	21,5	12,5	1	
05003749001	194008	15,0	29,0	23,5	23,5	12,5	1	
05003750001	194015	16,0	29,0	24,2	23,5	12,5	1	
05003751001	194022	17,0	29,0	26,0	23,5	12,5	1	
05003752001	194039	18,0	29,0	26,5	23,5	12,5	1	
05003753001	194046	19,0	29,0	28,0	23,5	12,5	1	

9607 Hylsy magnetilistassa B Impaktor 1

Hylsysarja magneettilistassa. 10 Impaktor-hylsyä käytettäväksi sähkö- tai paineilmakäyttöisessä iskuvääntimessä, jossa 3/8" vääntö. Impaktor-tekniikka takaa merkittävästi paremman käyttöiän myös äärimmäisen vaativissa töissä.

Käytetty kuusiokantaprofiili mahdollistaa suuren tehosiirron sekä profiilin samanaikaisen tarkkuuden ja suojauksen.

Take it easy -värikoodausjärjestelmä kokojen mukaan – tarvittavan työkalun helppoon ja nopeaan löytämiseen. Magneettilista mahdollistaa tilapäisen kiinnityksen metallipintoihin, ja Twist to unlock -avaustoiminnon ansiosta siinä on turvallinen hylsyn lukitus ja avaus.

- 10-osainen hylsysarja magneettilistassa, 3/8"
- Magneettilista, jossa turvallinen hylsyn kiinnitys ja helppo irrotus (Twist to unlock -avaus) – tilapäiseen kiinnitykseen seinään, hyllyyn tai korjaamovaunuun
- Helposti kääntyvä hylsujen kiinnitysmekanismi takaa työkalujen varman pidon ja helpon irrottamisen
- Käytettäväksi sähkö- tai paineilmakäyttöisessä iskuvääntimessä, jossa 3/8" vääntö
- Impaktor-tekniologia takaa merkittävästi pidemmän käyttöiän
- Kuusiokulmainen profiili mahdollistaa tarkan ja profiilia säästävän ruuvauksen ja suurien voimien siirron
- Poikittaisreikä ja lukitusura konekäyttöisten työkalujen turvatapin ja turvarenkaan kiinnittämiseen
- Take it easy -värikoodausjärjestelmä: Värikoodit koon mukaan

9607 Hylsy magnetilistassa B Impaktor 1



Code	EAN		
05005451001	227546		1
		 8790 B Impaktor 1x 10,0x30,0; 1x 13,0x30,0; 1x 15,0x30,0; 1x 16,0x30,0; 1x 17,0x30,0; 1x 18,0x30,0; 1x 19,0x30,0; 1x 21,0x32,0; 1x 22,0x32,0; 1x 24,0x32,0	
		9603 1x 30,0x340,0	

9608 Hylsyty magneettilistassa B Impaktor Imperial 1

- Tuumakoot

9608 Hylsyty magneettilistassa B Impaktor Imperial 1



Code	EAN			
05005452001	4013288 227553			1
		●	8790 B Impaktor 1x 1/4"x30,0; 1x 5/16"x30,0; 1x 3/8"x30,0; 1x 7/16"x30,0; 1x 1/2"x30,0; 1x 9/16"x30,0; 1x 5/8"x30,0; 1x 11/16"x30,0; 1x 3/4"x30,0	
			9601 1x 30,0x340,0	

Belt B 1 Zyklop-hylsytarja, pitotoiminto, 3/8" vääntöille

Tyypilliseen Wera-tyyliin muotoiltu vankka tekstiilivyö sekä 9 hylsyä ja mutterin irrotustyökalu tiiviisti pakattuna. Helposti kääntyvä hylsytarjan kiinnitysmekanismi takaa hylsytarjan varman pidon ja helpon irrottamisen.

Take it easy -värikoodausjärjestelmä kokojen mukaan – tarvittavan työkalun helppoon ja nopeaan löytämiseen. Sisältää karbiinihaan vyölenkkiin tai laukkuun kiinnitettäväksi. Hylsytarjan pitotoiminto takaa erityisen mukavan ruuvaamisen ja pienentää ruuvien katoamisriskiä työkalua paikalleen viettäessä. Fleece-taustan ja tarranauhan avulla helppo kiinnittää esimerkiksi seinälle, hyllyyn, korjaamovaunuun tai Wera 2go -työkalukuljetusjärjestelmään.

- 10-osainen hylsytarja tukevassa tekstiilivyössä, 1/4"
- Hylsyty, joissa pitotoiminto ruuveille/muttereille
- Helposti kääntyvä hylsytarjan kiinnitysmekanismi takaa työkalujen varman pidon ja helpon irrottamisen
- Take it easy -värikoodausjärjestelmä: Värikoodit koon mukaan
- Soveltuu kiinnitettäväksi seinään, hyllylle, korjaamovaunuun ja Wera 2go-järjestelmään

Belt B 1 Zyklop-hylsytarja, pitotoiminto, 3/8" vääntöille



Code	EAN			
05003970001	4013288 194947			1
		●	8790 HMB HF 1x 8,0x29,0; 1x 10,0x29,0; 1x 12,0x29,0; 1x 13,0x29,0; 1x 15,0x29,0; 1x 16,0x29,0; 1x 17,0x29,0; 1x 18,0x29,0; 1x 19,0x29,0	
			ME1 1x 14,0x43,0	
			Belt B 0/9 1x 45,0x310,0	
			K30 1x 30,0x200,0	

Belt B 4 Zyklop-hylsysarja, 3/8" vääntiölle

- 9-osainen hylsysarja tukevassa tekstiilivyössä, 3/8"
- Käsi- ja konekäyttöön (ei iskunkestävä)
- Helposti kääntyvä hylsyjen kiinnitysmekanismi takaa työkalujen varman pidon ja helpon irrottamisen
- Take it easy -värikoodausjärjestelmä: Värikoodit koon mukaan
- Soveltuu kiinnitettäväksi seinään, hyllylle, korjaamovaunuun ja Wera 2go-järjestelmään

Belt B 4 Zyklop-hylsysarja, 3/8" vääntiölle



Code	EAN		
05003973001	4013288 194978		1
		● 8790 HMB 1x 8,0x29,0; 1x 10,0x29,0; 1x 12,0x29,0; 1x 13,0x29,0; 1x 15,0x29,0; 1x 16,0x30,0; 1x 17,0x30,0; 1x 18,0x30,0; 1x 19,0x30,0	
		Belt B 0/9 1x 45,0x310,0	
		K30 1x 30,0x200,0	

Magneettilista hylsyille B 4 Zyklop -hylsysarja, 3/8" vääntiölle

Magneettilista hylsyille, 9 käsi- ja konekäyttöistä hylsyä (ei iskunkestäviä), 3/8". Helposti kääntyvä hylsyjen kiinnitysmekanismi takaa hylsyjen varman pidon ja helpon irrottamisen.

Take it easy -värikoodausjärjestelmä kokojen mukaan – tarvittavan työkalun helppoon ja nopeaan löytämiseen.

Magneettilista mahdollistaa tilapäisen kiinnityksen metallipintoihin, ja Twist to unlock -toiminnon ansiosta hylsyillä on varma lukitus ja ne on helppo irrottaa.

- 9-osainen hylsysarja magneettilistassa, 3/8"
- Magneettilista, jossa turvallinen hylsyn kiinnitys ja helppo irrotus (Twist to unlock -avaus) – tilapäiseen kiinnitykseen seinään, hyllyyn tai korjaamovaunuun
- Helposti kääntyvä hylsyjen kiinnitysmekanismi takaa työkalujen varman pidon ja helpon irrottamisen
- Take it easy -värikoodausjärjestelmä: Värikoodit koon mukaan

Magneettilista hylsyille B 4 Zyklop -hylsysarja, 3/8" vääntiölle

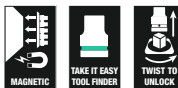

Code	EAN		
05005430001	4013288 223234		1
		● 8790 HMB 1x 8,0x29,0; 1x 10,0x29,0; 1x 12,0x29,0; 1x 13,0x29,0; 1x 15,0x29,0; 1x 16,0x30,0; 1x 17,0x30,0; 1x 18,0x30,0; 1x 19,0x30,0	
		9601 1x 30,0x340,0	

Magneettillista hylsille B Imperial 1 Zyklop - hylsisarja, 3/8" vääntiölle, tuumainen

Magneettillista hylsille, 9 käsi- ja konekäyttöistä hylsyä (ei iskunkestäviä), 3/8". Helposti kääntyvä hylsysten kiinnitysmekanismi takaa hylsysten varman pidon ja helpon irrottamisen.

Take it easy -värikoodausjärjestelmä kokojen mukaan – tarvittavan työkalun helppoon ja nopeaan löytämiseen.

Magneettillista mahdollistaa tilapäisen kiinnityksen metallipintoihin, ja Twist to unlock -toiminnon ansiosta hylsillä on varma lukitus ja ne on helppo irrottaa.

- 9-osainen hylsisarja magneettillistassa, 3/8"
- Magneettillista, jossa turvallinen hylsyn kiinnitys ja helppo irrotus (Twist to unlock -avaus) – tilapäiseen kiinnitykseen seinään, hyllyyn tai korjaamoavaunuun
- Helposti kääntyvä hylsysten kiinnitysmekanismi takaa työkalujen varman pidon ja helpon irrottamisen
- Take it easy -värikoodausjärjestelmä: Värikoodit koon mukaan

Magneettillista hylsille B Imperial 1 Zyklop - hylsisarja, 3/8" vääntiölle, tuumainen



Code	EAN		
05005450001	4013288 223258		1
		8790 HMB 1x 1/4"x29,0; 1x 9/16"x29,0; 1x 11/32"x29,0; 1x 3/8"x29,0; 1x 7/16"x29,0; 1x 1/2"x29,0; 1x 9/16"x29,0; 1x 5/8"x30,0; 1x 3/4"x30,0	
		9601 1x 30,0x340,0	

8790 HMB Deep-hylsyt, 3/8" vääntiölle

Pitkä 3/8" käsi- ja konekäyttöinen hylsyt (ISO 2725 osa 3), jossa kuulalukitusuralla; kuusiokantaruuveille ja -muttereille.

Käyttöön käsin- ja koneellisesti (ei iskuvääntimiin) myös syvässä oleville ruuviliitännöille ja ulkoneville kierretangoille.

Take it easy -värikoodausjärjestelmä kokojen mukaan – tarvittavan työkalun helppoon ja nopeaan löytämiseen.

Helppo tarttua myös öljyisillä käsillä. Kuusiokantaprofiili.

- Pitkät hylsyt avaimet syvällä ja ahtaissa tiloissa oleviin ruuviliitännöihin, joissa voi olla myös ulkonevat kierretangot
- Kuusikulmainen profiili mahdollistaa tarkan ruuvauksen ja korkeiden voimien siirron ja säästää samalla profiilia
- Take it easy -värikoodausjärjestelmä: Värikoodit koon mukaan
- Takaosan uritettu reuna helpottaa tarttumista kädellä käytettäessä
- Käsi- ja konekäyttöön (ei iskunkestävä), kuulalukitusuralla
- Mattakromatusta kromi-vanadiinista

8790 HMB Deep-hylsyt, 3/8" vääntiölle



Code	EAN		mm	mm	mm	mm	
05004530001	210388		8,0	64,0	12,2	17,0	1
05004531001	210395		9,0	64,0	13,5	17,0	1
05004532001	210401		10,0	64,0	14,5	17,0	1
05004533001	210418		11,0	64,0	15,7	17,0	1
05004534001	210425		12,0	64,0	16,5	18,0	1
05004535001	210432		13,0	64,0	19,0	17,0	1
05004536001	210449		14,0	64,0	20,0	18,0	1
05004537001	210456		15,0	64,0	22,0	20,0	1
05004538001	210463		16,0	64,0	22,0	20,0	1
05004539001	210470		17,0	64,0	24,0	22,0	1
05004540001	210487		18,0	64,0	26,0	23,0	1
05004541001	210494		19,0	64,0	26,0	23,0	1
05004542001	210500		20,0	64,0	28,0	25,0	1
05004543001	210517		21,0	64,0	28,0	25,0	1
05004544001	210524		22,0	64,0	30,0	26,0	1

Belt B Deep 1 hylsytarja, 3/8" vääntöille

Vankka tekstiilihihna (vyö) tyypilliseen Wera-tyyliin suunnitteluna sekä 9 kpl 3/8" käsi- ja konekäyttöistä hylsyä (ei iskunkestävä) kompaktisti pakattuna. Helposti kääntyvä hylsyjen kiinnitysmekanismi takaa hylsyjen varman pidon ja helpon irrottamisen. Sisältää karbiinihaan vyölenkkiin tai laukkuun kiinnitettäväksi. Fleece-taustan ja tarranauhan avulla helppo kiinnittää esimerkiksi seinälle, hyllyyn, korjaamovaunuun tai Wera 2go -työkalukuljetusjärjestelmään.

Weran pitkät 3/8" käsi- ja konekäyttöiset hylsyt (ISO 2725 osa 3) käsi- ja konekäyttöön (ei iskunkestäviä) myös syvässä oleville ruuviliitännöille ja ulkoneville kierretangoille.

Take it easy -värikoodausjärjestelmä kokojen mukaan – tarvittavan työkalun helppoon ja nopeaan löytämiseen.

Helppo tarttua myös öljyisillä käsillä. Kuusikulmainen profiili ja kuulalukitusura. Kuusiokantaruuveille ja -muttereille.

- 9-osainen hylsytarja tukevassa tekstiilivyössä, 3/8"
- Helposti kääntyvä hylsyjen kiinnitysmekanismi takaa työkalujen varman pidon ja helpon irrottamisen
- Pitkät 3/8" hylsyavaimet syvällä oleviin ruuviliitännöihin ahtaissa tiloissa ja ulkoneviin kierretankoihin
- Kuusikulmainen profiili mahdollistaa tarkan ja profiilia säästävän ruuvauksen ja suurien voimien siirron
- Take it easy -värikoodausjärjestelmä: Värikoodit koon mukaan

Belt B Deep 1 hylsytarja, 3/8" vääntöille



Code	EAN		
05004545001	210555		1
		● 8790 HMB Deep 1x 8,0x64,0; 1x 10,0x64,0; 1x 12,0x64,0; 1x 13,0x64,0; 1x 15,0x64,0; 1x 16,0x64,0; 1x 17,0x64,0; 1x 18,0x64,0; 1x 19,0x64,0	
		● Belt B 0/9 1x 45,0x310,0	
		● K30 1x 30,0x200,0	

Magneettillista hylsille B Deep 1 -hylsytarja, 3/8" vääntöille

Magneettillista hylsille, 9 pitkää käsi- ja konekäyttöistä hylsyä (ei iskunkestävä), 3/8". Helposti kääntyvä hylsyjen kiinnitysmekanismi takaa hylsyjen varman pidon ja helpon irrottamisen.

Weran pitkät 3/8" käsi- ja konekäyttöiset hylsyt (ISO 2725 osa 3) (ei iskunkestäviä) myös syvässä oleville ruuviliitännöille ja ulkoneville kierretangoille.

Take it easy -värikoodausjärjestelmä kokojen mukaan – tarvittavan työkalun helppoon ja nopeaan löytämiseen. Helppo tarttua myös öljyisillä käsillä.

Kuusikulmainen profiili ja kuulalukitusura. Kuusikulmainen profiili mahdollistaa suurten voimien siirron ja kuormittaa mutterin tai ruuvinkannan kulmia vähemmän kuin 12-kulmainen profiili.

Hienohampaaiset räikät tekevät muutenkin pienen palautuskulmansa ansiosta 12-kulmaisesta profiilista tarpeettoman myös ahtaissa tiloissa. Kuusiokantaruuveille ja -muttereille.

Magneettillista mahdollistaa tilapäisen kiinnityksen metallipintoihin, ja Twist to unlock -toiminnon ansiosta hylsyillä on varma lukitus ja ne on helppo irrottaa.

- 9-osainen hylsytarja magneettillistassa, 3/8"
- Magneettillista, jossa turvallinen hylsyn kiinnitys ja helppo irrotus (Twist to unlock -avaus) – tilapäiseen kiinnitykseen seinään, hyllyyn tai korjaamovaunuun
- Helposti kääntyvä hylsyjen kiinnitysmekanismi takaa työkalujen varman pidon ja helpon irrottamisen
- Pitkät 3/8" hylsyavaimet syvällä oleviin ruuviliitännöihin ahtaissa tiloissa ja ulkoneviin kierretankoihin
- Kuusikulmainen profiili mahdollistaa tarkan ja profiilia säästävän ruuvauksen ja suurien voimien siirron

Magneettillista hylsille B Deep 1 -hylsytarja, 3/8" vääntöille



Code	EAN		
05005440001	223241		1
		● 8790 HMB Deep 1x 8,0x64,0; 1x 10,0x64,0; 1x 12,0x64,0; 1x 13,0x64,0; 1x 15,0x64,0; 1x 16,0x64,0; 1x 17,0x64,0; 1x 18,0x64,0; 1x 19,0x64,0	
		● 9601 1x 30,0x340,0	

8767 B HF TORX® Zyklop-kärkihylys, 3/8" vääntiölle, pitotoiminto

- Kärkihylys (ei iskunkestävä) käsi- tai konekäyttöön
- Pitotoiminto pitää ruuvit tukevasti kiinni työkalussa
- Take it easy -värikoodausjärjestelmä: Värikoodit koon mukaan
- Takaosan uritettu reuna helpottaa tarttumista kädellä käytettäessä
- Kromi-vanadiini, mattakromattu

8767 B HF TORX® Zyklop-kärkihylys, 3/8" vääntiölle, pitotoiminto



Code	EAN						
	4013288			mm	mm	mm	
05003059001	189097		TX 10	35,0	12,0	17,5	1
05003060001	188830		TX 15	35,0	12,0	17,5	1
05003061001	188847		TX 20	35,0	12,0	17,5	1
05003062001	188854		TX 25	35,0	12,0	17,5	1
05003063001	188861		TX 25	107,0	12,0	17,5	1
05003064001	188878		TX 27	35,0	12,0	17,5	1
05003065001	188885		TX 27	107,0	12,0	17,5	1
05003066001	188892		TX 30	35,0	12,0	17,5	1
05003067001	188908		TX 30	107,0	12,0	17,5	1
05003068001	188915		TX 40	35,0	12,0	17,5	1
05003069001	188922		TX 40	107,0	12,0	17,5	1
05003070001	188939		TX 45	38,5	12,0	17,5	1
05003071001	188946		TX 45	100,0	12,0	17,5	1
05003072001	188953		TX 50	38,5	12,0	17,5	1
05003073001	188960		TX 50	100,0	12,0	17,5	1

8767 B TORX® Zyklop-kärkihylys 3/8" vääntiölle, erittäin kapea kärki

- Kärkihylys (ei iskunkestävä) käsi- tai konekäyttöön
- Pitotoiminto pitää ruuvit tukevasti kiinni työkalussa
- Take it easy -värikoodausjärjestelmä: Värikoodit koon mukaan
- Takaosan uritettu reuna helpottaa tarttumista kädellä käytettäessä.
- Kromi-vanadiini, mattakromattu

8767 B TORX® Zyklop-kärkihylys 3/8" vääntiölle, erittäin kapea kärki



Code	EAN						
	4013288			mm	mm	mm	
05003074001	227102		TX 25	107,0	12,0	17,5	1
05003075001	227119		TX 30	107,0	12,0	17,5	1

Belt B 3 B TORX® HF Zyklop-kärkihylsysarja TORX®, pitotoiminto, 3/8" vääntiölle

Tyypilliseen Wera-tyyliin muotoiltu vankka tekstiilivyö sekä 9 hylsyä tiiviisti pakattuna. Helposti kääntyvä hylsyjen kiinnitysmekanismi takaa hylsyjen varman pidon ja helpon irrottamisen.

Take it easy -värikoodausjärjestelmä kokojen mukaan – tarvittavan työkalun helppoon ja nopeaan löytämiseen. Sisältää karbiinihaan vyölenkkiin tai laukkuun kiinnitettäväksi. Erityisen lyhyet, kestävät kärkihylsyet, joissa Weran edistyneistä bits-kärkiteknoologiaa. Hylsyjen pitotoiminto takaa erityisen mukavan ruuvaamisen ja pienentää ruuvien katoamisriskiä työkalua paikoilleen viettäessä. Fleece-taustan ja tarranauhan avulla helppo kiinnittää esimerkiksi seinälle, hyllyyn, korjaamovaunuun tai Wera 2go -työkalulajetusjärjestelmään.

- 9-osainen kärkihylsysarja tukevassa tekstiilivyössä, 3/8"
- Kärkihylsyet, joilla on Weran bits-teknologian edut
- Hylsyet, joissa pitotoiminto ruuveille
- Helposti kääntyvä hylsyjen kiinnitysmekanismi takaa työkalujen varman pidon ja helpon irrottamisen
- Soveltuu kiinnitettäväksi seinään, hyllylle, korjaamovaunuun ja Wera 2go-järjestelmään

Belt B 3 B TORX® HF Zyklop-kärkihylsysarja TORX®, pitotoiminto, 3/8" vääntiölle



Code	EAN		
05003972001	4013288 194961		1
			8767 B HF 1x TX 10x35,0; 1x TX 15x35,0; 1x TX 20x35,0; 1x TX 25x35,0; 1x TX 27x35,0; 1x TX 30x35,0; 1x TX 40x35,0; 1x TX 45x38,5; 1x TX 50x38,5
			Belt B 0/9 1x 45,0x310,0
			K30 1x 30,0x200,0

8767 B TORX® HF 1 Zyklop-kärkihylsysarja TORX®, 3/8" vääntiölle, pitotoiminto

- Hylsyet, joissa pitotoiminto TORX® ruuveille
- Pitotoiminto pitää ruuvit tukevasti kiinni työkalussa
- Take it easy -värikoodausjärjestelmä: Värikoodit koon mukaan
- Hylsyn takaosan uritettu reuna helpottaa tarttumista kädellä käytettäessä

8767 B TORX® HF 1 Zyklop-kärkihylsysarja TORX®, 3/8" vääntiölle, pitotoiminto



Code	EAN		
05003185001	4013288 195074		1
			8767 B HF 1x TX 25x107,0; 1x TX 27x107,0; 1x TX 30x107,0; 1x TX 40x107,0; 1x TX 45x100,0; 1x TX 50x100,0

8740 B HF Zyklop-kärkihyly, 3/8" vääntölle, pitotoiminto, kuusiokoloruuveille

- Kärkihyly (ei iskunkestävä) käsi- tai konekäyttöön
- Pitotoiminto pitää ruuvit tukevasti kiinni työkalussa
- Take it easy -värikoodausjärjestelmä: Värikoodit koon mukaan

8740 B HF Zyklop-kärkihyly, 3/8" vääntölle, pitotoiminto, kuusiokoloruuveille



Code	EAN	mm	mm	mm	mm	mm	mm
05003030001	188557	3,0	35,0	12,0	17,5	1	
05003031001	188564	4,0	35,0	12,0	17,5	1	
05003032001	188571	4,0	107,0	12,0	17,5	1	
05003033001	188649	5,0	35,0	12,0	17,5	1	
05003034001	188656	5,0	107,0	12,0	17,5	1	
05003035001	188663	6,0	35,0	12,0	17,5	1	
05003036001	188731	6,0	107,0	12,0	17,5	1	
05003037001	188748	7,0	38,5	12,0	17,5	1	
05003038001	188755	7,0	100,0	12,0	17,5	1	
05003039001	188779	8,0	38,5	12,0	17,5	1	
05003040001	188786	8,0	100,0	12,0	17,5	1	
05003041001	188793	9,0	38,5	12,0	17,5	1	
05003042001	188809	9,0	100,0	12,0	17,5	1	
05003043001	188816	10,0	38,5	12,0	17,5	1	
05003044001	188823	10,0	100,0	12,0	17,5	1	
05003080001	193407		1/8"	35,0	12,0	17,5	1
05003081001	193414		1/8"	107,0	12,0	17,5	1
05003082001	193421		9/64"	35,0	12,0	17,5	1
05003083001	193438		5/32"	35,0	12,0	17,5	1
05003084001	193445		5/32"	107,0	12,0	17,5	1
05003085001	193452		3/16"	35,0	12,0	17,5	1
05003086001	193551		3/16"	107,0	12,0	17,5	1
05003087001	193568		7/32"	35,0	12,0	17,5	1
05003088001	193575		7/32"	107,0	12,0	17,5	1
05003089001	193612		1/4"	35,0	12,0	17,5	1
05003090001	193629		1/4"	107,0	12,0	17,5	1
05003091001	193636		5/16"	38,5	12,0	17,5	1
05003092001	193643		5/16"	100,0	12,0	17,5	1
05003093001	193650		3/8"	38,5	12,0	17,5	1
05003094001	193667		3/8"	100,0	12,0	17,5	1

8740 B Zyklop-kärkihyly 3/8" vääntölle, erittäin kapea kärki

- Kärkihyly (ei iskunkestävä) käsi- tai konekäyttöön
- Pitotoiminto pitää ruuvit tukevasti kiinni työkalussa
- Take it easy -värikoodausjärjestelmä: Värikoodit koon mukaan

8740 B Zyklop-kärkihyly 3/8" vääntölle, erittäin kapea kärki



Code	EAN	mm	mm	mm	mm	mm	mm
05003050001	227058	4,0	107,0	12,0	17,5	81,5	1
05003051001	227065	5,0	107,0	12,0	17,5	81,5	1
05003052001	227072	6,0	107,0	12,0	17,5	81,5	1
05003054001	227089	8,0	100,0	12,0	17,5	74,5	1
05003056001	227096	10,0	100,0	12,0	17,5	74,5	1

Belt B 2 Zyklop-kärkihylysarja kuusiokolo, pitotoiminto, 3/8" vääntiölle

Tyypilliseen Wera-tyyliin muotoiltu vankka tekstiilivyö sekä 8 hylsyä tiiviisti pakattuna. Helposti kääntyvä hylsyjen kiinnitysmekanismi takaa hylsyjen varman pidon ja helpon irrottamisen.

Take it easy -värikoodausjärjestelmä kokojen mukaan – tarvittavan työkalun helppoon ja nopeaan löytämiseen. Sisältää karbiinihaan vyölenkkiin tai laukkuun kiinnitettäväksi. Erityisen lyhyet, kestävät kärkihylsy, joissa Weran edistyneistä bits-kärkitekniologiaa.

Hylsyjen pitotoiminto takaa erityisen mukavan ruuvaamisen ja pienentää ruuvien katoamisriskiä työkalua paikoilleen vietäessä. Fleece-taustan ja tarranauhan avulla helppo kiinnittää esimerkiksi seinälle, hyllyyn, korjaamovaunuun tai Wera 2go -työkalukuljetusjärjestelmään.

- 8-osainen kärkihylysarja tukevassa tekstiilivyössä, 3/8"
- Kärkihylsy, joilla on Weran bits-teknologian edut
- Hylsy, joissa pitotoiminto ruuveille
- Helposti kääntyvä hylsyjen kiinnitysmekanismi takaa työkalujen varman pidon ja helpon irrottamisen
- Soveltuu kiinnitettäväksi seinään, hyllylle, korjaamovaunuun ja Wera 2go-järjestelmään

Belt B 2 Zyklop-kärkihylysarja kuusiokolo, pitotoiminto, 3/8" vääntiölle



Code	EAN		
05003971001	194954		1
		8740 B HF 1x 3,0x35,0; 1x 4,0x35,0; 1x 5,0x35,0; 1x 6,0x35,0; 1x 7,0x38,5; 1x 8,0x38,5; 1x 9,0x38,5; 1x 10,0x38,5	
		Belt B 0/8 1x 45,0x275,0	
		K30 1x 30,0x200,0	

8740 B HF 1 Zyklop-kärkihylysarja, 3/8" vääntiölle, pitotoiminto, kuusiokoloruuveille

- Kompakti ja vankka tekstiililaatikko. Kevyt paino, pieni tilavuus
- Kärkihylsy (ei iskunkestäviä) käsi- tai konekäyttöön
- Pitotoiminto pitää ruuvit tukevasti kiinni työkalussa
- Take it easy -värikoodausjärjestelmä: Värikoodit koon mukaan
- Hylsyn takaosan uritettu reuna helpottaa tarttumista kädellä käytettäessä
- Pitkä malli

8740 B HF 1 Zyklop-kärkihylysarja, 3/8" vääntiölle, pitotoiminto, kuusiokoloruuveille





Code	EAN		
05003180001	195050		1
		8740 B HF 1x 4,0x107,0; 1x 5,0x107,0; 1x 6,0x107,0; 1x 7,0x100,0; 1x 8,0x100,0; 1x 9,0x100,0; 1x 10,0x100,0	

8740 B HF Imperial 1 Zyklop-kärkihylsarsja, 3/8" vääntiölle, pitotoiminto, kuusiokoloruuveille

- Pitkä malli
- Tuumakoot

8740 B HF Imperial 1 Zyklop-kärkihylsarsja, 3/8" vääntiölle, pitotoiminto, kuusiokoloruuveille



				
Code	EAN			
05003181001	4013288 195067			1
		 8740 B HF 1x 1/8"x107,0; 1x 5/32"x107,0; 1x 3/16"x107,0; 1x 7/32"x107,0; 1x 1/4"x107,0; 1x 5/16"x100,0; 1x 3/8"x100,0		

Belt B Imperial 1 Zyklop-kärkihylsarsja kuusiokolo, pitotoiminto, 3/8" vääntiölle

Tyypilliseen Wera-tyyliin muotoiltu vankka tekstiilivyö sekä 8 hylsyä tiiviisti pakattuna. Helposti kääntyvä hylsysten kiinnitysmekanismi takaa hylsysten varman pidon ja helpon irrottamisen.



Take it easy -värikoodausjärjestelmä kokojen mukaan – tarvittavan työkalun helppoon ja nopeaan löytämiseen. Sisältää karbiinihaan vyölenkkiin tai laukkuun kiinnitettäväksi. Erityisen lyhyet, kestävät kärkihylsyt, joissa Weran edistyneistä bits-kärkitekniologiaa.

Hylsysten pitotoiminto takaa erityisen mukavan ruuvaamisen ja pienentää ruuvien katoamisriskiä työkalua paikoilleen vietäessä. Fleece-taustan ja tarranauhan avulla helppo kiinnittää esimerkiksi seinälle, hyllyyn, korjaamovaunuun tai Wera 2go -työkalulijetusrakenteeseen.

- 8-osainen kärkihylsarsja tukevassa tekstiilivyössä, 3/8"
- Kärkihylsyt, joilla on Weran bits-tekniologian edut
- Hylsyt, joissa pitotoiminto ruuveille
- Helposti kääntyvä hylsysten kiinnitysmekanismi takaa työkalujen varman pidon ja helpon irrottamisen
- Soveltuu kiinnitettäväksi seinään, hyllylle, korjaamovaunuun ja Wera 2go-järjestelmään
- Tuumakoot

Belt B Imperial 1 Zyklop-kärkihylsarsja kuusiokolo, pitotoiminto, 3/8" vääntiölle



				
Code	EAN			
05003974001	4013288 194985			1
		 8740 B HF 1x 1/8"x35,0; 1x 9/64"x35,0; 1x 5/32"x35,0; 1x 3/16"x35,0; 1x 7/32"x35,0; 1x 1/4"x35,0; 1x 5/16"x38,5; 1x 3/8"x38,5		
		Belt B 0/8 1x 45,0x275,0		
		K30 1x 30,0x200,0		

Bicycle Set 8

7-osainen kärkihylsytarja $\frac{3}{8}$ " vääntöille tavanomaisiin polkupyöräruuvauksiin.

Kärkihylsysten 30 mm pitkä ja erityisen kapea kärki helpottaa pääsyä ahtaisiin paikkoihin. Uritettu reuna helpottaa käsin ruuvaamista estäen poisluiskahtamista.

Take it easy -värikoodausjärjestelmä kokojen mukaan – tarvittavan työkalun helppoon ja nopeaan löytämiseen.

- Pitotoiminnolla varustetut kärkihylsyt yleisimpiä TORX®- ja Hex-ruuveja varten
- Pitotoiminto pitää ruuvit tukevasti kiinni työkalussa
- Take it easy -värikoodausjärjestelmä: Värikoodit koon mukaan
- Hylsyn takaosan uritettu reuna helpottaa tarttumista kädellä käytettäessä
- Vankassa taitettavassa säilytystaskussa, helppo ottaa mukaan

Bicycle Set 8



Code	EAN				
05004176001	4013288 220622				1
		♻️	8767 B		
			1x TX 25x107,0; 1x TX 30x107,0		
		⦿	8740 B		
			1x 4,0x107,0; 1x 5,0x107,0; 1x 6,0x107,0; 1x 8,0x100,0; 1x 10,0x100,0		
			K120		
			1x 50,0x70,0		

8796 LB Zyklop-jatkokappale flexible lock, pyörivä otepinta, pitkä, $\frac{3}{8}$ "

- $\frac{3}{8}$ " hylsille, joissa kuulalukitus
- Flexible Lock -järjestelmä joko lisäosan lukitukseen tai nopeaan vaihtamiseen
- Vapaasti pyörivä otepinta ruuvien ja muttereiden salamannopeaan kiristämiseen ja irrottamiseen

8796 LB Zyklop-jatkokappale flexible lock, pyörivä otepinta, pitkä, $\frac{3}{8}$ "



Code	EAN						
05003592001	4013288 121325	⦿	mm				1
		$\frac{3}{8}$ "	200,0				

8796 SB Zyklop-jatkokappale flexible lock, pyörivä otepinta, lyhyt, $\frac{3}{8}$ "

- Flexible Lock -järjestelmä joko lisäosan lukitukseen tai nopeaan vaihtamiseen
- $\frac{3}{8}$ " hylsille, joissa kuulalukitus
- Vapaasti pyörivä otepinta ruuvien ja muttereiden salamannopeaan kiristämiseen ja irrottamiseen

8796 SB Zyklop-jatkokappale flexible lock, pyörivä otepinta, lyhyt, $\frac{3}{8}$ "



Code	EAN						
05003591001	4013288 121318	⦿	mm				1
		$\frac{3}{8}$ "	125,0				

8794 LB Zyklop-jatkokappale, pyörivä otepinta, pitkä, 3/8"

Wera Zyklop -jatkokappale jossa hyvän otteen takaava vapaasti pyörivä otepinta salamannopeaan ruuvien ja mutterien kiristämiseen ja irrottamiseen. Mattakromatusta kromi-vanadiinista.

8794 LB Zyklop-jatkokappale, pyörivä otepinta, pitkä, 3/8"



	EAN								
Code	4013288		mm						
05003583001	121288	3/8"	200,0						1

8794 SB Zyklop-jatkokappale, pyörivä otepinta, lyhyt, 3/8"

Wera Zyklop -jatkokappale jossa hyvän otteen takaava vapaasti pyörivä otepinta salamannopeaan ruuvien ja mutterien kiristämiseen ja irrottamiseen. Mattakromatusta kromi-vanadiinista.

8794 SB Zyklop-jatkokappale, pyörivä otepinta, lyhyt, 3/8"



	EAN								
Code	4013288		mm						
05003582001	121271	3/8"	125,0						1

8789 B Zyklop T-kahva, 3/8"

Wera Zyklop T-kahva suurten vääntömomenttien siirtämiseen. 3/8" neliökantaisille hylsyille, joissa kuulalukitus. Liu'utettava vääntö, jonka ansiosta monipuolinen käyttö on mahdollista. Laadukkaasta mattakromatusta kromi-vanadiinista.

8789 B Zyklop T-kahva, 3/8"



	EAN								
Code	4013288		mm						
05003581001	121516	3/8"	165,0						3

8795 B Zyklop-nivel, 3/8"

Wera Zyklop -nivel 3/8" neliökantaisille hylsyille, joissa kuulalukitus.

8795 B Zyklop-nivel, 3/8"



	EAN								
Code	4013288		mm						
05003585001	121523	3/8"	50,0						1

8794 B Zyklop "Wobble"-jatkokappale, 3/8"

"Wobble"-jatkokappale Wera Zyklopille. Hylsyn kallistus 15° kaikkiin suuntiin. Tämä takaa nopean ja tarkan työskentelyn tiukoissa asennuspaikoissa, jonne on vaikea nähdä.

8794 B Zyklop "Wobble"-jatkokappale, 3/8"



	EAN								
Code	4013288		mm						
05003584001	121295	3/8"	76,0						1

8784 B1 Zyklop Bits-pidin, 3/8"

- 3/8" Zyklop-jatkokappale pikaistukalla bits-kärkien nopeaan vaihtoon

8784 B1 Zyklop Bits-pidin, 3/8"



	EAN								
Code	4013288			mm					
05003590001	121301	1/4"	3/8"	44,0					1

Belt B (tekstiilivyö), 8-osainen, tyhjä



Code	EAN		
05003980001	4013288 195005		1
		Belt B 0/8 1x 45,0x275,0	
		K30 1x 30,0x200,0	

Belt B (tekstiilivyö), 9-osainen, tyhjä



Code	EAN		
05003981001	4013288 195012		1
		Belt B 0/9 1x 45,0x310,0	
		K30 1x 30,0x200,0	

9601 Magneettillista hylsille, 3/8", tyhjä

1 magneettillista hylsille, tyhjä. Jopa 10 hylsille ja/tai kärkihylsille, joissa 3/8" kiinnitys.

Magneettillista mahdollistaa tilapäisen kiinnityksen metallipintoihin, ja Twist to unlock -avaustoiminnon ansiosta siinä on turvallinen hylsyn kiinnitys sekä helppo irrotus.

- Magneettillista, jossa turvallinen hylsyn kiinnitys ja helppo irrotus (Twist to unlock -avaus) – tilapäiseen kiinnitykseen seinään, hyllyyn tai korjaamovaunuun
- Helposti kääntyvä hylsijien kiinnitysmekanismi takaa työkalujen varman pidon ja helpon irrottamisen
- Tyhjä, jopa 10 hylsille, 3/8"

9601 Magneettillista hylsille, 3/8", tyhjä

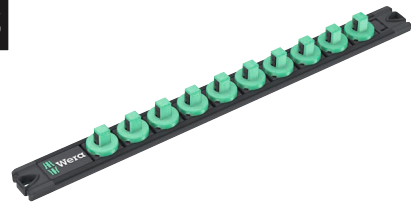

Code	EAN	mm	mm				
05136421001	4013288 223333	30,0	340,0				1

Zyklop Speed - Uskomattoman nopea ja uskomattoman monipuolinen

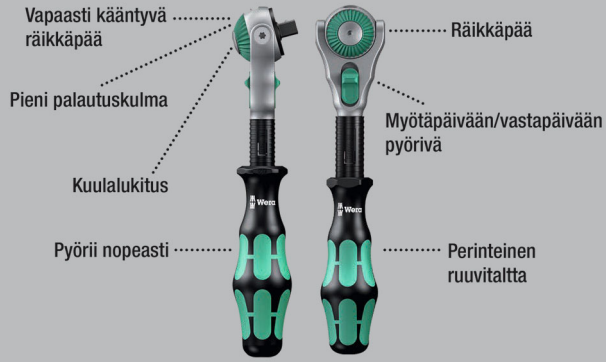

Uskomattoman kompakti setti, jossa on paljon työkaluja pienessä tilassa. Täysin uudenlainen räikkäsarja uusien tekstiililaatikoiden ansiosta. Laatikot ovat vankkoja ja pitkäkestoisia. Säilytettävissä myös pystyasennossa.

Näin työkalut on helppo nähdä niiden ollessa työpajan hyllylle varastoituina. Lisätuna pintojen suojaus tekstiilisen ulkopinnan ansiosta. Alhainen paino ja tilavuus helpottavat mukana kuljettamista. Take it easy -värikoodausjärjestelmä: Värikoodit koon mukaan.

- Vapaasti kääntyvä räikkäpää, jossa viisi kiinteää lukitusasettoa
- Hieno hammastus, 72 hammasta
- Pieni palautuskulma, vain 5 astetta
- Pikapyörityshylsy nopeaan työskentelyyn
- Take it easy -värikoodausjärjestelmä: Värikoodit koon mukaan
- Kompakti ja tukeva tekstiililaatikko, pieni paino ja tilavuus

8100 SC 6 Zyklop Speed -räikkäsarja, 1/2" vääntö, metrinen



Code	EAN		
05004076001	4013288 173874		1
		8000 C 1x 1/2"x277,0	
		8790 HMC 1x 10,0x37,0; 1x 11,0x37,0; 1x 12,0x37,0; 1x 13,0x37,0; 1x 14,0x37,0; 1x 15,0x37,0; 1x 16,0x37,0; 1x 17,0x37,0; 1x 18,0x37,0; 1x 19,0x37,0	
		8794 LC 1x 1/2"x250,0	
		8794 C 1x 1/2"x52,0	
		8784 C2 1x 9/16"x1/2"x50,0	
		851/2 Z PH 1x PH 2x32; 1x PH 3x32	
		855/2 Z PZ 1x PZ 2x32; 1x PZ 3x32	
		867/2 Z TORX® 1x TX 20x35; 1x TX 25x35; 1x TX 30x35; 1x TX 40x35; 1x TX 45x35; 1x TX 50x35	
		840/2 Z 1x 5x30; 1x 6x30; 1x 8x30; 1x 10x30	

8100 SC 9 Zyklop Speed -räikkäsarja, 1/2" vääntiö, tuumainen



Code	EAN			
05004079001	173997			1
		<input type="checkbox"/> 8000 C 1x 1/2"x277,0		
		<input checked="" type="checkbox"/> 8790 HMC 1x 3/8"x37,0; 1x 7/16"x37,0; 1x 1/2"x37,0; 1x 9/16"x37,0; 1x 19/32"x37,0; 1x 5/8"x37,0; 1x 11/16"x37,0; 1x 3/4"x37,0; 1x 25/32"x37,0; 1x 13/16"x37,0		
		<input checked="" type="checkbox"/> <input type="checkbox"/> 8794 LC 1x 1/2"x250,0		
		<input checked="" type="checkbox"/> <input type="checkbox"/> 8794 C 1x 1/2"x52,0		
		<input checked="" type="checkbox"/> <input type="checkbox"/> 8784 C2 1x 5/16"x1/2"x50,0		
		<input checked="" type="checkbox"/> 851/2 Z PH 1x PH 2x32; 1x PH 3x32		
		<input checked="" type="checkbox"/> 855/2 Z PZ 1x PZ 2x32; 1x PZ 3x32		
		<input checked="" type="checkbox"/> 867/2 Z TORX® 1x TX 20x35; 1x TX 25x35; 1x TX 30x35; 1x TX 40x35; 1x TX 45x35; 1x TX 50x35		
		<input type="checkbox"/> 840/2 Z 1x 7/32"x30; 1x 1/4"x30; 1x 5/16"x30; 1x 3/8"x30		

8100 SC 2 Zyklop Speed -räikkäsarja, 1/2" vääntiö, metrinen

- 37-osainen valikoima vankassa metallilaatikossa

8100 SC 2 Zyklop Speed -räikkäsarja, 1/2" vääntiö, metrinen



Code	EAN			
05003645001	121189			1
		<input type="checkbox"/> 8000 C 1x 1/2"x277,0		
		<input checked="" type="checkbox"/> 8790 HMC 1x 10,0x37,0; 1x 11,0x37,0; 1x 12,0x37,0; 1x 13,0x37,0; 1x 14,0x37,0; 1x 15,0x37,0; 1x 16,0x37,0; 1x 17,0x37,0; 1x 18,0x37,0; 1x 19,0x37,0; 1x 20,0x37,0; 1x 21,0x37,0; 1x 22,0x37,0; 1x 24,0x37,0; 1x 27,0x40,0; 1x 30,0x42,0; 1x 32,0x42,0		
		<input type="checkbox"/> 8789 C 1x 1/2"x250,0		
		<input checked="" type="checkbox"/> <input type="checkbox"/> 8794 C 1x 1/2"x52,0		
		<input checked="" type="checkbox"/> <input type="checkbox"/> 8795 C 1x 1/2"x69,0		
		<input checked="" type="checkbox"/> <input type="checkbox"/> 8784 C2 1x 5/16"x1/2"x50,0		
		<input checked="" type="checkbox"/> <input type="checkbox"/> 8796 SC 1x 1/2"x125,0		
		<input checked="" type="checkbox"/> <input type="checkbox"/> 8796 LC 1x 1/2"x250,0		
		<input checked="" type="checkbox"/> 851/2 Z PH 1x PH 3x32		
		<input checked="" type="checkbox"/> 855/2 Z PZ 1x PZ 3x32		
		<input checked="" type="checkbox"/> 867/2 Z TORX® 1x TX 20x35; 1x TX 25x35; 1x TX 30x35; 1x TX 40x35; 1x TX 45x35; 1x TX 50x35; 1x TX 55x35		
		<input type="checkbox"/> 840/2 Z 1x 5x30; 1x 6x30; 1x 8x30; 1x 10x30		

8100 SC 4 Zyklop Speed -räikkäsarja, 1/2" vääntiö, tuumainen

- 38-osainen valikoima vankassa metallilaatikossa

8100 SC 4 Zyklop Speed -räikkäsarja, 1/2" vääntiö, tuumainen



Code	EAN		
05003647001	121202		1
		8000 C 1x 1/2"x277,0	
		8790 HMC 1x 3/8"x37,0; 1x 7/16"x37,0; 1x 1/2"x37,0; 1x 9/16"x37,0; 1x 19/32"x37,0; 1x 5/8"x37,0; 1x 11/16"x37,0; 1x 3/4"x37,0; 1x 25/32"x37,0; 1x 13/16"x37,0; 1x 7/8"x37,0; 1x 15/16"x37,0; 1x 31/32"x37,0; 1x 1"x40,0; 1x 1 1/16"x40,0; 1x 1 1/8"x40,0; 1x 1 3/16"x42,0; 1x 1 1/4"x42,0	
		8789 C 1x 1/2"x250,0	
		8794 C 1x 1/2"x52,0	
		8795 C 1x 1/2"x69,0	
		8784 C2 1x 5/16"x1/2"x50,0	
		8796 SC 1x 1/2"x125,0	
		8796 LC 1x 1/2"x250,0	
		851/2 Z PH 1x PH 3x32	
		855/2 Z PZ 1x PZ 3x32	
		867/2 Z TORX® 1x TX 20x35; 1x TX 25x35; 1x TX 30x35; 1x TX 40x35; 1x TX 45x35; 1x TX 50x35; 1x TX 55x35	
		840/2 Z 1x 7/32"x30; 1x 1/4"x30; 1x 5/16"x30; 1x 3/8"x30	

8000 C Zyklop Speed -räikkä, jossa 1/2" vääntiö

- Yhdessä räikkässä viisi räikkätyyppiä
- Vauhtipyörämäinen rakenne ja pyörivä ote pinta takaavat erittäin nopean työskentelyn
- Vapaasti kääntyvä räikkänpää, hylsylukitus napin painalluksella ja suunnanvaihto myötäpäivään/vastapäivään
- Hieno hammastus, joten palautuskulma on vain 5°
- Voidaan käyttää myös ruuvitaltana

8000 C Zyklop Speed -räikkä, jossa 1/2" vääntiö



Code	EAN						
05003600001	121882	1/2"	277,0				1

8000 C SB Zyklop Speed -räikkä, jossa 1/2" vääntiö



Code	EAN			
05073262001	128058	8000 C	1x 1/2"x277,0	3

Zyklop Hybrid - Suurempi kokonaispituus parantaa voimansiirtoa.

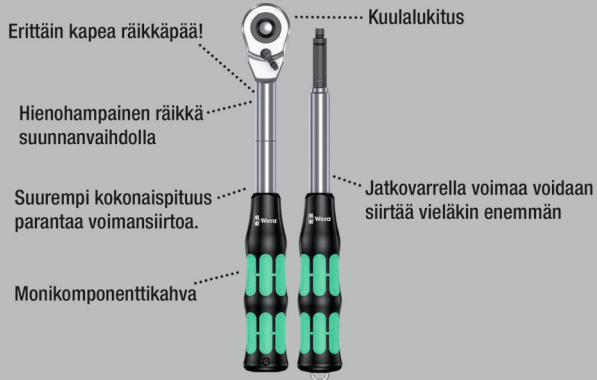

Zyklop Hybrid -räikkäsarja, 1/2" vääntiö, metrinen. Mukana Zyklop Hybrid -räikkä, Hybrid-jatkovarsi, jatko-osa ja 10 hylsyä

- Suunnanvaihtovipu tarjoaa kätevän suunnan muuttamisen
- Hieno hammastus, jonka 72 hampaan ansiosta palautuskulma on vain 5°
- Kompakti ja tukeva tekstiililaatikko, pieni paino ja tilavuus
- Mutterit, joissa on pitotoiminto ja värimerkintä koon mukaan
- Helposti kääntyvä hylsyjen kiinnitysmekanismi takaa työkalujen varman pidon ja helpon irrottamisen

8006 SC 1 Zyklop Hybrid -räikkäsarja, 1/2" vääntiö, metrinen



Code	EAN			
05004090001	4013288 182159			1
		8006 C	1x 1/2"x281,0	
		8797 C	1x 271,0	
		8794 LC	1x 1/2"x250,0	
		8790 HMC HF	1x 10,0x37,0; 1x 11,0x37,0; 1x 12,0x37,0; 1x 13,0x37,0; 1x 14,0x37,0; 1x 15,0x37,0; 1x 16,0x37,0; 1x 17,0x37,0; 1x 18,0x37,0; 1x 19,0x37,0	

Zyklop Hybrid Set

Zyklop Hybrid -räikkäsarja, 1/2" vääntiö, metrinen. Mukana Zyklop Hybrid -räikkä ja Hybrid-jatkovarsi.

- Zyklop Hybrid -räikkä vakuuttaa suurella kokonaispituudellaan (vipuvarsi) ja kapealla räikkäpäällä
- Hieno hammastus, jonka 72 hampaan ansiosta palautuskulma on vain 5°
- Jatkokappale lukitustapilla

Zyklop Hybrid Set

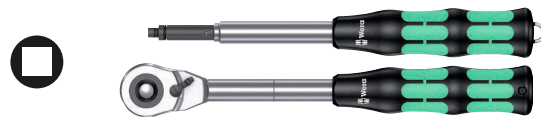

Code	EAN			
05004095001	4013288 184320			1
		8006 C	1x 1/2"x281,0	
		8797 C	1x 271,0	

8006 C Zyklop Hybrid -räikkä, jossa suunnanvaihtovipu, 1/2" vääntiö

Zyklop Hybrid -räikkä suunnanvaihtovivulla, 1/2" vääntiö, pieni paino, ergonominen Kraftform-kahva, kapea pää, pitkä varsi ja jatkovarsimahdollisuus.

8006 C Zyklop Hybrid -räikkä, jossa suunnanvaihtovipu, 1/2" vääntiö



Code	EAN						
05003780001	4013288 184214	1/2"	281,0	34	37		3

8797 C Zyklop Hybrid -jatkovarsi

- Käytettävissä Zyklop Hybrid 8006 C:n kanssa
- Siirrettävän vääntömomentin nostamiseen
- Kraftform-monikomponenttikahva optimaaliseen paine- ja vetokuormitukseen
- Lukitustapilla
- Terä elastiseksi karkaistusta kromimolybdeeniteräksestä

8797 C Zyklop Hybrid -jatkovarsi



	EAN	⌀	ℓ						
Code	4013288	mm	mm						
05003781001	183200	271,0	134,0						1

Zyklop Metal läpipainettavalla neliövääntiöllä



Uskomattoman kompakti setti, jossa on paljon työkaluja pienessä tilassa. Täysin uudenlainen räikkäsarja uusien tekstiililaatikoiden ansiosta. Laatikot ovat vankkoja ja pitkäkestoisia. Säilytettävissä myös pystyasennossa. Näin työkalut on helppo nähdä niiden ollessa työpajan hyllylle varastoituina. Lisäetuna pintojen suojaus tekstiilisen ulkopinnan ansiosta.

Alhainen paino ja tilavuus helpottavat mukana kuljettamista. Take it easy -värikoodausjärjestelmä: Värikoodit koon mukaan.

- Erittäin kapea räikkä, jossa pitkä varsi
- Palautuskulma vain 4,7 astetta
- Pehmeä suunnanvaihto läpipainettavan neliövääntiön ansiosta
- Take it easy -värikoodausjärjestelmä

8100 SC 7 Zyklop Metal -räikkäsarja, läpipainettava neliövääntiö, 1/2" vääntiö, metrinen



Code	EAN		
05004077001	173942		1
		8003 C 1x 1/2"x281,0	
		8790 HMC 1x 10,0x37,0; 1x 11,0x37,0; 1x 12,0x37,0; 1x 13,0x37,0; 1x 14,0x37,0; 1x 15,0x37,0; 1x 16,0x37,0; 1x 17,0x37,0; 1x 18,0x37,0; 1x 19,0x37,0	
		8794 LC 1x 1/2"x250,0	
		8794 C 1x 1/2"x52,0	
		8784 C2 1x 9/16"x1/2"x50,0	
		851/2 Z PH 1x PH 2x32; 1x PH 3x32	
		867/2 Z TORX® 1x TX 20x35; 1x TX 25x35; 1x TX 27x35; 1x TX 30x35; 1x TX 40x35; 1x TX 45x35; 1x TX 50x35; 1x TX 55x35	
		840/2 Z 1x 5x30; 1x 6x30; 1x 8x30; 1x 10x30	

8100 SC 10 Zyklop Metal -räikkäsarja, läpipainettava neliövääntiö, 1/2" vääntiö, tuumainen



Code	EAN		
05004080001	173966		1
		8003 C 1x 1/2"x281,0	
		8790 HMC 1x 3/8"x37,0; 1x 7/16"x37,0; 1x 1/2"x37,0; 1x 9/16"x37,0; 1x 19/32"x37,0; 1x 5/8"x37,0; 1x 11/16"x37,0; 1x 3/4"x37,0; 1x 25/32"x37,0; 1x 13/16"x37,0	
		8794 LC 1x 1/2"x250,0	
		8794 C 1x 1/2"x52,0	
		8784 C2 1x 5/16"x1/2"x50,0	
		851/2 Z PH 1x PH 2x32; 1x PH 3x32	
		867/2 Z TORX® 1x TX 20x35; 1x TX 25x35; 1x TX 27x35; 1x TX 30x35; 1x TX 40x35; 1x TX 45x35; 1x TX 50x35; 1x TX 55x35	
		840/2 Z 1x 7/32"x30; 1x 1/4"x30; 1x 5/16"x30; 1x 3/8"x30	

8003 C Zyklop Metal -räikkä läpipainettavalla neliövääntiöllä, 1/2" vääntiö

- Erittäin kapea. Pitkä varsi. Taottu täysmetallinen räikkä kromimolybdeenista.
- Kaksoisräikkäpalojen ansiosta 38 vankasta hampaasta saadaan 76 hienon hampaan jaottelu. 76 hampaan jaottelun ansiosta palautuskulma on ainoastaan 4,7°.
- Pehmeä suunnanvaihto läpipainettavan neliövääntiön ansiosta
- 1/2" hylsyille, joissa kuulalukitus

8003 C Zyklop Metal -räikkä läpipainettavalla neliövääntiöllä, 1/2" vääntiö



Code	EAN		mm	mm	mm	
05004063001	174055	1/2"	281,0	36	37	3

Zyklop Metal suunnanvaihtovivulla



Uskottoman kompakti setti, jossa on paljon työkaluja pienessä tilassa. Täysin uudenlainen räikkäsarja uusien tekstiiliatkojen ansiosta. Laatikot ovat vankkoja ja pitkäkestoisia. Säilytettävissä myös pystyasennossa. Näin työkalut on helppo nähdä niiden ollessa työpajan hyllylle varastoituina. Lisäetuna pintojen suojaus tekstiilisen ulkopinnan ansiosta.

Alhainen paino ja tilavuus helpottavat mukana kuljettamista. Take it easy -värikoodausjärjestelmä: Värikoodit koon mukaan.

- Kätevä suunnanvaihtovaihtovivun ansiosta
- Erittäin kapea räikkä, jossa pitkä varsi
- Palautuskulma vain 5 astetta

8100 SC 8 Zyklop Metal -räikkäsarja, suunnanvaihtovipu, 1/2" vääntiö, metrinen



Code	EAN		
05004078001	173881		1
		8004 C 1x 1/2"x281,0	
		8790 HMC 1x 10,0x37,0; 1x 11,0x37,0; 1x 12,0x37,0; 1x 13,0x37,0; 1x 14,0x37,0; 1x 15,0x37,0; 1x 16,0x37,0; 1x 17,0x37,0; 1x 18,0x37,0; 1x 19,0x37,0	
		8794 LC 1x 1/2"x250,0	
		8794 C 1x 1/2"x52,0	
		8784 C2 1x 5/16"x1/2"x50,0	
		851/2 Z PH 1x PH 2x32; 1x PH 3x32	
		867/2 Z TORX® 1x TX 20x35; 1x TX 25x35; 1x TX 27x35; 1x TX 30x35; 1x TX 40x35; 1x TX 45x35; 1x TX 50x35; 1x TX 55x35	
		840/2 Z 1x 5x30; 1x 6x30; 1x 8x30; 1x 10x30	

8100 SC 11 Zyklop Metal -räikkäsarja, suunnanvaihtovipu, 1/2" vääntiö, tuumainen



Code	EAN				
05004081001	173973				1
		8004 C	1x 1/2"x281,0		
		8790 HMC	1x 3/8"x37,0; 1x 7/16"x37,0; 1x 1/2"x37,0; 1x 9/16"x37,0; 1x 19/32"x37,0; 1x 5/8"x37,0; 1x 11/16"x37,0; 1x 3/4"x37,0; 1x 25/32"x37,0; 1x 13/16"x37,0		
		8794 LC	1x 1/2"x250,0		
		8794 C	1x 1/2"x52,0		
		8784 C2	1x 5/16"x1/2"x50,0		
		851/2 Z PH	1x PH 2x32; 1x PH 3x32		
		867/2 Z TORX®	1x TX 20x35; 1x TX 25x35; 1x TX 27x35; 1x TX 30x35; 1x TX 40x35; 1x TX 45x35; 1x TX 50x35; 1x TX 55x35		
		840/2 Z	1x 7/32"x30; 1x 1/4"x30; 1x 5/16"x30; 1x 3/8"x30		

8004 C Zyklop Metal -räikkä, jossa suunnanvaihtovipu, 1/2" vääntiö

- Kätevä suunnanvaihtovaihtovivun ansiosta
- Erittäin kapea räikkä, jossa pitkä varsi
- Palautuskulma vain 5 astetta
- Varma hylsyn kiinnitys

8004 C Zyklop Metal -räikkä, jossa suunnanvaihtovipu, 1/2" vääntiö



Code	EAN						
05004064001	174062	1/2"	281,0	34	37		3

8790 C Impaktor-hylsy, 1/2" vääntiö

Impaktor-konehylsyä käytettäväksi sähkö- tai paineilmakäyttöisissä iskuvääntimissä, 12,5 mm = 1/2" kiinnitys.

Impaktor-tekniikka takaa merkittävästi paremman käyttöiän myös äärimmäisen vaativissa töissä.

Take it easy -värikoodausjärjestelmä kokojen mukaan – tarvittavan työkalun helppoon ja nopeaan löytämiseen. Kuusiokulmainen profiili ja reiällinen ura. Kuusiokantaruuveille ja -muttereille.

- Käytettäväksi sähkö- tai paineilmakäyttöisessä iskuvääntimessä, 12,5 mm = 1/2" kiinnitys
- Impaktor-tekniikka takaa merkittävästi pidemmän käyttöiän
- Kuusiokulmainen profiili mahdollistaa tarkan ja profiilia säästävän ruuvauksen ja suurien voimien siirron
- Take it easy -värikoodausjärjestelmä: Värikoodit koon mukaan
- Poikittaisreikä ja lukitusura konekäyttöisten työkalujen turvatapin ja turvarenkaan kiinnittämiseen

8790 C Impaktor-hylsy, 1/2" vääntiö



Code	EAN						
05004570001	210012		13,0	38,0	21,0	24,0	1
05004571001	210029		14,0	38,0	22,0	24,0	1
05004572001	210036		15,0	38,0	24,0	24,0	1
05004573001	210043		16,0	38,0	24,0	24,0	1
05004574001	210050		17,0	38,0	26,0	26,0	1
05004575001	210067		18,0	38,0	28,0	28,0	1
05004576001	210074		19,0	38,0	28,0	28,0	1
05004577001	210081		20,0	38,0	26,0	30,0	1
05004578001	210098		21,0	38,0	26,0	30,0	1

Belt C Impaktor 1 hylsytarja, 1/2" vääntöille

Tyypilliseen Wera-tyyliin muotoiltu vankka tekstiilivyö sekä 9 Impaktor-konehylsyä tiiviisti pakattuna. Helposti kääntyvä hylsyjen kiinnitysmekanismi takaa hylsyjen varman pidon ja helpon irrottamisen.

Sisältää karbiinihaan vyölenkkiin tai laukkuun kiinnitettäväksi. Fleece-taustan ja tarranauhan avulla helppo kiinnittää esimerkiksi seinälle, hyllyyn, korjaamovaunuun tai Wera 2go -työkalkuljetusjärjestelmään. Impaktor-hylsyä käytettäväksi sähköisessä tai paineilmakäyttöisessä iskuvääntimessä, 12,5 mm = 1/2" kiinnitys. Impaktor-tekniikka takaa merkittävästi paremman käyttöiän myös äärimmäisen vaativissa töissä.

Take it easy -värikoodausjärjestelmä kokojen mukaan – tarvittavan työkalun helppoon ja nopeaan löytämiseen. Helppo tarttua myös öljyisillä käsillä. Kuusikulmainen profiili ja reilillinen ura. Kuusiokantaruuveille ja -muttereille.

- 9-osainen hylsytarja tukevassa tekstiilivyössä, 1/2"
- Helposti kääntyvä hylsyjen kiinnitysmekanismi takaa työkalujen varman pidon ja helpon irrottamisen
- Soveltuu käytettäväksi erityisen hyvin tavallisten iskuruuvinvääntimien kanssa
- Take it easy -värikoodausjärjestelmä: Värikoodit koon mukaan
- Soveltuu kiinnitettäväksi seinään, hyllylle, korjaamovaunuun ja Wera 2go-järjestelmään

Belt C Impaktor 1 hylsytarja, 1/2" vääntöille



Code	EAN		
05004580001	210104		1
		● 8790 C Impaktor 1x 13,0x38,0; 1x 14,0x38,0; 1x 15,0x38,0; 1x 16,0x38,0; 1x 17,0x38,0; 1x 18,0x38,0; 1x 19,0x38,0; 1x 20,0x38,0; 1x 21,0x38,0	
		Belt C Impaktor 0/9 1x 71,0x210,0	
		K30 1x 30,0x200,0	

Magneettillista hylsulle C Impaktor 1 -hylsytarja, 1/2" vääntöille

Magneettillista hylsulle, 9 Impaktor-hylsyä käytettäväksi sähkö- tai paineilmakäyttöisessä iskuvääntimessä 12,5 mm = 1/2" kiinnitys.

Impaktor-tekniikka takaa merkittävästi paremman käyttöiän myös äärimmäisen vaativissa töissä.

Käytetty kuusiokantaprofiili mahdollistaa suuren tehosiirron sekä profiilin samanaikaisen tarkkuuden ja suojauksen.

Take it easy -värikoodausjärjestelmä kokojen mukaan – tarvittavan työkalun helppoon ja nopeaan löytämiseen.

Magneettillista mahdollistaa tilapäisen kiinnityksen metallipintoihin, ja Twist to unlock -toiminnon ansiosta hylsulle on varma lukitus ja ne on helppo irrottaa.

- 9-osainen hylsytarja magneettillistassa, 1/2"
- Käytettäväksi sähkö- tai paineilmakäyttöisessä iskuvääntimessä, 12,5 mm = 1/2" kiinnitys
- Impaktor-tekniikka takaa merkittävästi pidemmän käyttöiän
- Kuusikulmainen profiili mahdollistaa tarkan ja profiilia säästävän ruuvauksen ja suurien voimien siirron
- Poikittaisreikä ja lukitusura konekäyttöisten työkalujen turvatapin ja turvarenkaan kiinnittämiseen

Magneettillista hylsulle C Impaktor 1 -hylsytarja, 1/2" vääntöille



Code	EAN		
05005490001	223289		1
		● 8790 C Impaktor 1x 13,0x38,0; 1x 14,0x38,0; 1x 15,0x38,0; 1x 16,0x38,0; 1x 17,0x38,0; 1x 18,0x38,0; 1x 19,0x38,0; 1x 20,0x38,0; 1x 21,0x38,0	
		9602 1x 30,0x370,0	

8790 C Impaktor Deep -hylsy, 1/2" vääntiölle

Pitkät Impaktor-konehylsyet käytettäväksi sähkö- tai paineilmakäyttöisissä iskuvääntimissä, 12,5 mm = 1/2" kiinnitys.

Käyttöön myös syvässä oleville ruuviliitännöille ja ulkoneville kierretangoille. Impaktor-teknikka takaa merkittävästi paremman käyttöiän myös äärimmäisen vaativissa töissä.

Take it easy -värikoodausjärjestelmä kokojen mukaan – tarvittavan työkalun helppoon ja nopeaan löytämiseen. Kuusikulmainen profiili ja kuulalukitusura.

Kuusikulmainen profiili mahdollistaa suurten voimien siirron ja kuormittaa mutterin tai ruuvinkannan kulmia vähemmän kuin 12-kulmainen profiili. Kuusiokantaruuveille ja -muttereille.

- Vankat Impaktor-konehylsyet erittäin koviin vaatimuksiin; käytettäväksi sähkö- tai paineilmakäyttöisissä iskuvääntimissä, 12,5 mm = 1/2" kiinnitys
- Pitkät hylsyavaimet syvällä ja ahtaissa tiloissa oleviin ruuviliitännöihin, joissa voi olla myös ulkonevat kierretangot
- Poikittaisreikä ja lukitusura konekäyttöisten työkalujen turvatapin ja turvarenkaan kiinnittämiseen

8790 C Impaktor Deep -hylsy, 1/2" vääntiölle



Code	EAN		mm	mm	mm	mm	
05004830001	221926		13,0	83,0	21,0	24,0	1
05004831001	221933		14,0	83,0	22,0	24,0	1
05004832001	221940		15,0	83,0	24,0	24,0	1
05004833001	221957		16,0	83,0	24,0	24,0	1
05004834001	221964		17,0	83,0	26,0	26,0	1
05004835001	221995		18,0	83,0	28,0	28,0	1
05004836001	222008		19,0	83,0	28,0	28,0	1
05004837001	222015		21,0	83,0	30,0	27,0	1
05004838001	222107		22,0	83,0	32,0	28,0	1
05004839001	222114		24,0	83,0	34,0	30,0	1
05004840001	222121		27,0	83,0	38,0	33,0	1

8790 C Impaktor Deep Set 1

Sarja, jossa 11 Impaktor Deep -hylsyavainta käytettäväksi sähkö- tai paineilmakäyttöisissä iskuvääntimissä 12,5 mm = 1/2" vääntiö.

Pitkä malli syvällä oleville ruuviliitännöille ja ulkoneville kierretangoille. Impaktor-teknologia takaa merkittävästi pidemmän käyttöiän myös äärimmäisissä vaatimuksissa.

Käytetty kuusiokantaprofiili mahdollistaa suuren tehosiirron sekä profiilin samanaikaisen tarkkuuden ja suojausten.

Take it easy -värikoodausjärjestelmä kokojen mukaan – tarvittavan työkalun helppoon ja nopeaan löytämiseen.

- Pitkät 1/2" hylsyavaimet syvällä oleviin ruuviliitännöihin ahtaissa tiloissa ja ulkoneviin kierretankoihin
- Käytettäväksi sähkö- tai paineilmakäyttöisessä iskuvääntimessä, 12,5 mm = 1/2" kiinnitys
- Impaktor-teknologia takaa merkittävästi pidemmän käyttöiän
- Kuusikulmainen profiili mahdollistaa tarkan ja profiilia säästävän ruuvauksen ja suurien voimien siirron
- Poikittaisreikä ja lukitusura konekäyttöisten työkalujen turvatapin ja turvarenkaan kiinnittämiseen
- Take it easy -värikoodausjärjestelmä: Värikoodit koon mukaan
- Vankassa tekstiililaatikossa

8790 C Impaktor Deep Set 1

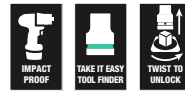

Code	EAN			
05004841001	224088			1
			8790 C Impaktor Deep 1x 13,0x83,0; 1x 14,0x83,0; 1x 15,0x83,0; 1x 16,0x83,0; 1x 17,0x83,0; 1x 18,0x83,0; 1x 19,0x83,0; 1x 21,0x83,0; 1x 22,0x83,0; 1x 24,0x83,0; 1x 27,0x83,0	

8790 HMC Zyklus-hylsy, 1/2" vääntiölle

- 1/2" tuuman Zyklus-hylsy
- Käsi- ja konekäyttöön (ei iskunkestävä)
- Takaosan uritettu reuna helpottaa tarttumista kädellä käytettäessä
- Kuulalukitusuralla
- Take it easy -värikoodausjärjestelmä: Värikoodit koon mukaan

8790 HMC Zyklus-hylsy, 1/2" vääntiölle



Code	EAN		mm	mm	mm	mm	mm	
05003601001	120618		10,0	37,0	15,5	24,0	1	
05003602001	120625		11,0	37,0	16,5	24,0	1	
05003603001	120656		12,0	37,0	17,5	24,0	1	
05003604001	120663		13,0	37,0	19,0	24,0	1	
05003605001	120670		14,0	37,0	20,0	24,0	1	
05003606001	120687		15,0	37,0	21,0	24,0	1	
05003607001	120694		16,0	37,0	22,5	24,0	1	
05003608001	120700		17,0	37,0	24,0	26,0	1	
05003609001	120717		18,0	37,0	25,0	26,0	1	
05003610001	120724		19,0	37,0	26,5	26,0	1	
05003611001	120731		20,0	37,0	28,0	26,0	1	
05003612001	120748		21,0	37,0	29,0	26,0	1	
05003613001	120755		22,0	37,0	30,5	26,0	1	
05003614001	120762		24,0	37,0	33,0	28,0	1	
05003615001	120779		27,0	40,0	36,5	32,0	1	
05003616001	120786		30,0	42,0	40,0	34,0	1	
05003617001	120793		32,0	42,0	42,0	36,0	1	
05003618001	120809			37,0	15,5	24,0	1	3/8"
05003619001	120816			37,0	16,5	24,0	1	7/16"
05003620001	120823			37,0	19,0	24,0	1	1/2"
05003621001	120830			37,0	20,0	24,0	1	9/16"
05003622001	120847			37,0	21,0	24,0	1	19/32"
05003623001	120854			37,0	22,5	24,0	1	5/8"
05003624001	120861			37,0	25,5	26,0	1	11/16"
05003625001	120878			37,0	26,5	26,0	1	3/4"
05003626001	120885			37,0	28,0	26,0	1	25/32"
05003627001	120892			37,0	29,0	26,0	1	13/16"
05003628001	120908			37,0	30,5	26,0	1	7/8"
05003629001	120915			37,0	33,0	28,0	1	15/16"
05003630001	120922			37,0	33,0	28,0	1	31/32"
05003631001	120939			40,0	36,5	32,0	1	1"
05003632001	120946			40,0	36,5	32,0	1	1 1/16"
05003633001	120953			40,0	40,0	34,0	1	1 1/8"
05003634001	120960			42,0	40,0	34,0	1	1 3/16"
05003635001	120977			42,0	42,0	36,0	1	1 1/4"

8790 HMC HF Zyklus-hylsy, 1/2" vääntiölle, pitotoiminto

- Hylsy (ei iskunkestävä) käsi- tai konekäyttöön
- Pitotoiminto pitää ruuvit tukevasti kiinni työkalussa
- Take it easy -värikoodausjärjestelmä: Värikoodit koon mukaan
- Kromi-vanadiini, mattakromattu
- Kuulalukitusuralla, takaosan uritettu reuna takaa hyvän otteen

8790 HMC HF Zyklus-hylsy, 1/2" vääntiölle, pitotoiminto



Code	EAN		mm	mm	mm	mm	mm	mm	
05003730001	180957		10,0	37,0	17,8	23,5	10,4	1	
05003731001	180964		11,0	37,0	18,8	23,5	10,4	1	
05003732001	180971		12,0	37,0	20,4	23,5	11,4	1	
05003733001	181022		13,0	37,0	21,4	23,5	11,4	1	
05003734001	181039		14,0	37,0	22,6	23,5	11,4	1	
05003735001	181046		15,0	37,0	23,6	23,5	12,0	1	
05003736001	181053		16,0	37,0	25,0	23,5	12,0	1	
05003737001	181060		17,0	37,0	26,8	23,5	12,5	1	
05003738001	181077		18,0	37,0	28,0	23,5	12,5	1	
05003739001	181084		19,0	37,0	29,2	23,5	14,0	1	

Belt C 1 Zyklop-hylsytarja, pitotoiminto, 1/2" vääntöille

Tyypilliseen Wera-tyyliin muotoiltu vankka tekstiilivyö sekä 6 hylsyä ja mutterin irrotustyökalu tiiviisti pakattuna. Helposti kääntyvä hylsytarjan kiinnitysmekanismi takaa hylsytarjan varman pidon ja helpon irrottamisen.

Take it easy -värikoodausjärjestelmä kokojen mukaan – tarvittavan työkalun helppoon ja nopeaan löytämiseen. Sisältää karbiinihaan vyölenkkiin tai laukkuun kiinnitettäväksi.

Hylsytarjan pitotoiminto takaa erityisen mukavan ruuvaamisen ja pienentää ruuvien katoamisriskiä työkalua paikalleen vietäessä.

Fleece-taustan ja tarranauhan avulla helppo kiinnittää esimerkiksi seinälle, hyllyyn, korjaamovaunuun tai Wera 2go -työkalukuljetusjärjestelmään.

- 7-osainen hylsytarja tukevassa tekstiilivyössä, 1/2"
- Hylsyt, joissa pitotoiminto ruuveille/muttereille
- Helposti kääntyvä hylsytarjan kiinnitysmekanismi takaa työkalujen varman pidon ja helpon irrottamisen
- Take it easy -värikoodausjärjestelmä: Värikoodit koon mukaan
- Soveltuu kiinnitettäväksi seinään, hyllylle, korjaamovaunuun ja Wera 2go-järjestelmään

Belt C 1 Zyklop-hylsytarja, pitotoiminto, 1/2" vääntöille



Code	EAN		
05003995001	204400		1
		● 8790 HMC HF 1x 10,0x37,0; 1x 13,0x37,0; 1x 15,0x37,0; 1x 16,0x37,0; 1x 17,0x37,0	
		ME1 1x 14,0x43,0	
		Belt C 0/6 1x 45,0x275,0	
		K30 1x 30,0x200,0	

Magneettista hylsytarja C Imperial 1 Zyklop -hylsytarja, 1/2" vääntöille, tuumainen

Magneettista hylsytarja, 9 käsi- ja konekäyttöistä hylsytarjasta (ei iskunkestäviä), 1/2". Helposti kääntyvä hylsytarjan kiinnitysmekanismi takaa hylsytarjan varman pidon ja helpon irrottamisen.

Take it easy -värikoodausjärjestelmä kokojen mukaan – tarvittavan työkalun helppoon ja nopeaan löytämiseen.

Magneettista mahdollistaa tilapäisen kiinnityksen metallipintoihin, ja Twist to lock -toiminnon ansiosta hylsytarjalla on varma lukitus ja ne on helppo irrottaa.

- 9-osainen hylsytarja magneettitastassa, 1/2"
- Magneettista, jossa turvallinen hylsytarjan kiinnitys ja helppo irrotus (Twist to lock -avaus) – tilapäiseen kiinnitykseen seinään, hyllyyn tai korjaamovaunuun
- Helposti kääntyvä hylsytarjan kiinnitysmekanismi takaa työkalujen varman pidon ja helpon irrottamisen
- Take it easy -värikoodausjärjestelmä: Värikoodit koon mukaan

Magneettista hylsytarja C Imperial 1 Zyklop -hylsytarja, 1/2" vääntöille, tuumainen



Code	EAN		
05005480001	223296	● 8790 HMC 1x 3/8"x37,0; 1x 7/16"x37,0; 1x 1/2"x37,0; 1x 9/16"x37,0; 1x 5/8"x37,0; 1x 11/16"x37,0; 1x 3/4"x37,0; 1x 7/8"x37,0; 1x 1"x40,0	1
		9602 1x 30,0x370,0	

8790 HMC HF 1 Zyklop-hylsysarja, pitotoiminto

Hylsysarja. Pitotoiminto takaa erityisen mukavan ruuvaamisen ja pienentää ruuvin katoamisriskiä työkalulle vietäessä.

- Kompakti ja vankka tekstiililaatikko. Kevyt paino, pieni tilavuus
- Kärkihylsyt (ei iskunkestäviä) käsi- tai konekäyttöön
- Pitotoiminto pitää ruuvit tukevasti kiinni työkalussa
- Take it easy -värikoodausjärjestelmä: Värikoodit koon mukaan
- Hylsyn takaosan uritettu reuna helpottaa tarttumista kädellä käytettäessä

8790 HMC HF 1 Zyklop-hylsysarja, pitotoiminto



Code	EAN		
05004203001	184238		1
		 8790 HMC HF 1x 10,0x37,0; 1x 11,0x37,0; 1x 12,0x37,0; 1x 13,0x37,0; 1x 14,0x37,0; 1x 15,0x37,0; 1x 16,0x37,0; 1x 17,0x37,0; 1x 18,0x37,0; 1x 19,0x37,0	



8790 C Wheel Impaktor-hylsy, 1/2" vääntiölle

Impaktor-konehylsy, 1/2", käytettäväksi iskuvääntimissä, kääntyvä ja vapaasti pyörivä muovipäällyste nopeaan työskentelyyn, tavallista parempi ohjaus ruuvauksen aikana ja lisävannesuoja.

- Käytettäväksi sähkö- tai paineilmakäyttöisissä iskuvääntimissä, 12,5 mm = 1/2" kiinnitys
- Vankka Impaktor-malli erittäin kovien vaatimuksiin
- Kuusikulmainen profiili mahdollistaa tarkan ja profiilia säästävän ruuvauksen ja suurien voimien siirron
- Take it easy -värikoodausjärjestelmä: Värikoodit koon mukaan

8790 C Wheel Impaktor-hylsy, 1/2" vääntiölle





	EAN					
Code	4013288		mm	mm	mm	
05004590001	210739		17,0	85,0	30,0	1
05004591001	210746		19,0	85,0	30,0	1
05004592001	210753		21,0	85,0	32,0	1

Wheel Impaktor C Set 1 hylsisarja, 1/2" vääntiöille

Kolme Impaktor-konehylsyä, 1/2", käytettäväksi iskuvääntimissä, kääntyvä ja vapaasti pyörivä muovipäällyste nopeaan työskentelyyn ja vanteiden suojaamiseen. Sisällä oleva muoviosa suojaa pyörän pultin pintaa.

Wheel Impaktor C Set 1 hylsisarja, 1/2" vääntiöille



Code	EAN		
05004595001	210760		1
			
			
8790 C Wheel Impaktor 1x 17,0x85,0x30,0; 1x 19,0x85,0x30,0; 1x 21,0x85,0x32,0			

8790 HMC Deep-hylsy, 1/2" vääntiöille

Pitkä 1/2" käsi- ja konekäyttöinen hylsy (ISO 2725 osa 3), jossa kuulalukitusura; kuusiokantaruuveille ja -muttereille. Käyttöön käsin- ja koneellisesti (ei iskuvääntimiin) myös syvässä oleville ruuviliitännöille ja ulkoneville kierretangoille.





















Take it easy -värikoodausjärjestelmä kokojen mukaan – tarvittavan työkalun helppoon ja nopeaan löytämiseen.

Helppo tarttua myös öljyisillä käsillä. Kuusiokantaprofiili.

- Pitkät hylsyavaimet syvällä ja ahtaissa tiloissa oleviin ruuviliitännöihin, joissa voi olla myös ulkonevat kierretangot
- Kuusikulmainen profiili mahdollistaa tarkan ruuvauksen ja korkeiden voimien siirron ja säästää samalla profiilia
- Takaosan uritettu reuna helpottaa tarttumista kädellä käytettäessä
- Mattakromatusta kromi-vanadiinista

8790 HMC Deep-hylsy, 1/2" vääntiöille



Code	EAN							
Code	EAN		mm	mm	mm	mm		
05004550001	210562		10,0	83,0	15,5	21,8		1
05004551001	210579		11,0	83,0	16,7	22,0		1
05004552001	210586		12,0	83,0	18,0	22,0		1
05004553001	210593		13,0	83,0	19,2	22,0		1
05004554001	210609		14,0	83,0	20,5	22,0		1
05004555001	210616		15,0	83,0	22,0	20,7		1
05004556001	210623		16,0	83,0	22,0	20,7		1
05004557001	210630		17,0	83,0	24,0	22,2		1
05004558001	210647		18,0	83,0	26,0	23,2		1
05004559001	210654		19,0	83,0	26,0	23,2		1
05004560001	210661		20,0	83,0	28,0	25,2		1
05004561001	210678		21,0	83,0	28,0	25,2		1
05004562001	210685		22,0	83,0	30,0	27,2		1
05004563001	210692		24,0	83,0	32,0	28,2		1

Belt C Deep 1 hylsisarja, 1/2" vääntiölle

- 6-osainen hylsisarja tukevassa tekstiilivyössä, 1/2"
- Helposti kääntyvä hylsujen kiinnitysmekanismi takaa työkalujen varman pidon ja helpon irrottamisen
- Pitkät 1/2" hylsyavaimet syvällä oleviin ruuviliitännöihin ahtaissa tiloissa ja ulkoneviin kierretankoihin
- Kuusikulmainen profiili mahdollistaa tarkan ja profiilia säästävän ruuvauksen ja suurien voimien siirron
- Take it easy -värikoodausjärjestelmä: Värikoodit koon mukaan

Belt C Deep 1 hylsisarja, 1/2" vääntiölle



Code	EAN		
05004565001	4013288 210708		1
		● 8790 HMC Deep 1x 10,0x83,0; 1x 13,0x83,0; 1x 15,0x83,0; 1x 16,0x83,0; 1x 17,0x83,0; 1x 19,0x83,0	
		Belt C 0/6 1x 45,0x275,0	
		K30 1x 30,0x200,0	

Magneettilista hylsulle C Deep 1 -hylsisarja, 1/2" vääntiölle

Magneettilista hylsulle, 6 pitkää käsi- ja konekäyttöistä hylsyä (ei iskunkestäviä), 1/2". Helposti kääntyvä hylsujen kiinnitysmekanismi takaa hylsujen varman pidon ja helpon irrottamisen.

Weran pitkät 1/2" käsi- ja konekäyttöiset hylsy (ISO 2725 osa 3) (ei iskunkestäviä) myös syvässä oleville ruuviliitännöille ja ulkoneville kierretangoille.

Take it easy -värikoodausjärjestelmä kokojen mukaan – tarvittavan työkalun helppoon ja nopeaan löytämiseen. Helppo tarttua myös öljyisillä käsillä. Kuusikulmainen profiili ja kuulalukitusura.

Kuusikulmainen profiili mahdollistaa suurten voimien siirron ja kuormittaa mutterin tai ruuvinkannan kulmia vähemmän kuin 12-kulmainen profiili.

Hienohampaiset räikät tekevät muutenkin pienen palautuskulmansa ansiosta 12-kulmaisesta profiilista tarpeettoman myös ahtaissa tiloissa.

Kuusiokantaruuveille ja -muttereille. Magneettilista mahdollistaa tilapäisen kiinnityksen metallipintoihin, ja Twist to lock -toiminnon ansiosta hylsyillä on varma lukitus ja ne on helppo irrottaa.

- 6-osainen hylsisarja magneettilistassa, 1/2"
- Magneettilista, jossa turvallinen hylsyn kiinnitys ja helppo irrotus (Twist to lock -avaus) – tilapäiseen kiinnitykseen seinään, hyllyyn tai korjaamovaunuun
- Helposti kääntyvä hylsujen kiinnitysmekanismi takaa työkalujen varman pidon ja helpon irrottamisen
- Pitkät 1/2" hylsyavaimet syvällä oleviin ruuviliitännöihin ahtaissa tiloissa ja ulkoneviin kierretankoihin
- Kuusikulmainen profiili mahdollistaa tarkan ja profiilia säästävän ruuvauksen ja suurien voimien siirron

Magneettilista hylsulle C Deep 1 -hylsisarja, 1/2" vääntiölle



Code	EAN		
05005470001	4013288 223272		1
		● 8790 HMC Deep 1x 10,0x83,0; 1x 13,0x83,0; 1x 15,0x83,0; 1x 16,0x83,0; 1x 17,0x83,0; 1x 19,0x83,0	
		9602 1x 30,0x370,0	

8767 C HF TORX® Zyklop-kärkihylsy, 1/2" vääntiölle, pitotoiminto

- Kärkihylsy (ei iskunkestävä) käsi- tai konekäyttöön
- Pitotoiminto pitää ruuvit tukevasti kiinni työkalussa
- Take it easy -värikoodausjärjestelmä: Värikoodit koon mukaan
- Takaosan uritettu reuna helpottaa tarttumista kädellä käytettäessä
- Kromi-vanadiini, mattakromattu

8767 C HF TORX® Zyklop-kärkihylsy, 1/2" vääntiölle, pitotoiminto

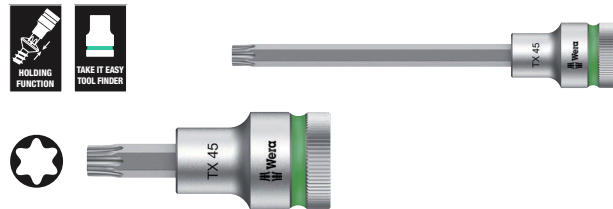

Code	EAN							
05003830001	183316		TX 20	60,0	16,4	23,5	21,5	1
05003850001	183545		TX 20	140,0	16,4	23,5	101,5	1
05003831001	183323		TX 25	60,0	16,4	23,5	21,5	1
05003851001	183552		TX 25	140,0	16,4	23,5	101,5	1
05003832001	183330		TX 27	60,0	16,4	23,5	21,5	1
05003852001	183569		TX 27	140,0	16,4	23,5	101,5	1
05003833001	183347		TX 30	60,0	16,4	23,5	21,5	1
05003853001	183576		TX 30	140,0	16,4	23,5	101,5	1
05003834001	183354		TX 40	60,0	16,4	23,5	21,5	1
05003854001	183583		TX 40	140,0	16,4	23,5	101,5	1
05003835001	183361		TX 45	60,0	16,4	23,5	21,5	1
05003855001	184443		TX 45	140,0	16,4	23,5	101,5	1
05003836001	183378		TX 50	60,0	21,4	23,5	21,5	1
05003856001	183606		TX 50	140,0	21,4	23,5	101,5	1
05003837001	183385		TX 55	60,0	21,4	23,5	21,5	1
05003857001	183613		TX 55	140,0	21,4	23,5	101,5	1
05003838001	183392		TX 60	60,0	21,4	23,5	21,5	1
05003858001	183620		TX 60	140,0	21,4	23,5	101,5	1

Belt C 3 B TORX® HF Zyklop-kärkihylsytarja TORX®, pitotoiminto, 1/2" vääntiölle

Tyypilliseen Wera-tyyliin muotoiltu vankka tekstiilivyö sekä 6 hylsyä tiiviisti pakattuna. Helposti kääntyvä hylsysten kiinnitysmekanismi takaa hylsysten varman pidon ja helpon irrottamisen.

Take it easy -värikoodausjärjestelmä kokojen mukaan – tarvittavan työkalun helppoon ja nopeaan löytämiseen. Sisältää karbiinihaan vyölenkkiin tai laukkuun kiinnitettäväksi. Erityisen lyhyet, kestävät kärkihylsyt, joissa Weran edistyksellistä bits-kärkitekniologiaa.

Hylsysten pitotoiminto takaa erityisen mukavan ruuvaamisen ja pienentää ruuvien katoamisriskiä työkalua paikoilleen vietäessä. Fleece-taustan ja tarranauhan avulla helppo kiinnittää esimerkiksi seinälle, hyllyyn, korjaamovaunuun tai Wera 2go -työkalukuljetusjärjestelmään.

- 6-osainen hylsytarja tukevassa tekstiilivyössä, 1/2"
- Kärkihylsyt, joilla on Weran bits-teknologian edut
- Hylsyt, joissa pitotoiminto ruuveille
- Helposti kääntyvä hylsysten kiinnitysmekanismi takaa työkalujen varman pidon ja helpon irrottamisen
- Soveltuu kiinnitettäväksi seinään, hyllylle, korjaamovaunuun ja Wera 2go-järjestelmään

Belt C 3 B TORX® HF Zyklop-kärkihylsytarja TORX®, pitotoiminto, 1/2" vääntiölle



Code	EAN		
05003997001	204882		1
		8767 C HF 1x TX 25x60,0; 1x TX 30x60,0; 1x TX 40x60,0; 1x TX 45x60,0; 1x TX 50x60,0; 1x TX 55x60,0	
		Belt C 0/6 1x 45,0x275,0	
		K30 1x 30,0x200,0	

Magneettillista hylsille C 4 Zyklop -hylsisarja, 1/2" vääntiölle

Magneettillista hylsille, 9 käsi- ja konekäyttöistä hylsyä (ei iskunkestäviä), 1/2". Helposti kääntyvä hylsyjen kiinnitysmekanismi takaa hylsyjen varman pidon ja helpon irrottamisen.

Take it easy -värikoodausjärjestelmä kokojen mukaan – tarvittavan työkalun helppoon ja nopeaan löytämiseen.

Magneettillista mahdollistaa tilapäisen kiinnityksen metallipintoihin, ja Twist to unlock -toiminnon ansiosta hylsillä on varma lukitus ja ne on helppo irrottaa.

- 9-osainen hylsisarja magneettilistassa, 1/2"
- Magneettillista, jossa turvallinen hylsyn kiinnitys ja helppo irrotus (Twist to unlock -avaus) – tilapäiseen kiinnitykseen seinään, hyllyyn tai korjaamovaunuun
- Helposti kääntyvä hylsyjen kiinnitysmekanismi takaa työkalujen varman pidon ja helpon irrottamisen
- Take it easy -värikoodausjärjestelmä: Värikoodit koon mukaan

Magneettillista hylsille C 4 Zyklop -hylsisarja, 1/2" vääntiölle



Code	EAN		
05005460001	223265		1
		8790 HMC 1x 10,0x37,0; 1x 12,0x37,0; 1x 13,0x37,0; 1x 14,0x37,0; 1x 15,0x37,0; 1x 16,0x37,0; 1x 17,0x37,0; 1x 18,0x37,0; 1x 19,0x37,0	
		9602 1x 30,0x370,0	

8767 C TORX® HF 1 Zyklop-kärkihylsisarja TORX®, pitotoiminto

- Kompakti ja vankka tekstiililaatikko. Kevyt paino, pieni tilavuus

8767 C TORX® HF 1 Zyklop-kärkihylsisarja TORX®, pitotoiminto



Code	EAN		
05004202001	184276		1
		8767 C HF 1x TX 20x60,0; 1x TX 25x60,0; 1x TX 27x60,0; 1x TX 30x60,0; 1x TX 40x60,0; 1x TX 45x60,0; 1x TX 50x60,0; 1x TX 55x60,0; 1x TX 60x60,0	

8767 C TORX® HF 2 Zyklop-kärkihylsisarja TORX®, pitotoiminto

- Kompakti ja vankka tekstiililaatikko. Kevyt paino, pieni tilavuus
- Pitkä malli

8767 C TORX® HF 2 Zyklop-kärkihylsisarja TORX®, pitotoiminto



Code	EAN		
05004211001	185464		1
		8767 C HF 1x TX 20x140,0; 1x TX 25x140,0; 1x TX 27x140,0; 1x TX 30x140,0; 1x TX 40x140,0; 1x TX 45x140,0	

8767 C TORX® HF 3 Zyklop-kärkihylysarja TORX®, pitotoiminto

- Kompakti ja vankka tekstiililaatikko. Kevyt paino, pieni tilavuus
- Pitkä malli

8767 C TORX® HF 3 Zyklop-kärkihylysarja TORX®, pitotoiminto



Code	EAN		
05004212001	185471		1
		8767 C HF 1x TX 20x140,0; 1x TX 25x140,0; 1x TX 27x140,0; 1x TX 30x140,0; 1x TX 40x140,0; 1x TX 45x140,0; 1x TX 50x140,0; 1x TX 55x140,0; 1x TX 60x140,0	

8740 C HF Zyklop-kärkihylys, 1/2" vääntiölle, pitotoiminto

- Kärkihylys (ei iskunkestävä) käsi- tai konekäyttöön
- Pitotoiminto pitää ruuvit tukevasti kiinni työkalussa
- Take it easy -värikoodausjärjestelmä: Värikoodit koon mukaan
- Takaosan uritettu reuna helpottaa tarttumista kädellä käytettäessä
- Kromi-vanadiini, mattakromattu

8740 C HF Zyklop-kärkihylys, 1/2" vääntiölle, pitotoiminto



Code	EAN		mm	mm	mm	mm	mm	
05003820001	183217		4,0	60,0	14,0	21,5	21,5	1
05003840001	183484		4,0	140,0	14,0	21,5	101,5	1
05003821001	183224		5,0	60,0	14,0	21,5	21,5	1
05003841001	183491		5,0	140,0	14,0	21,5	101,5	1
05003822001	183231		6,0	60,0	14,0	21,5	21,5	1
05003842001	183507		6,0	140,0	14,0	21,5	101,5	1
05003823001	183248		7,0	60,0	14,0	23,5	21,5	1
05003843001	183514		7,0	140,0	14,0	23,5	101,5	1
05003824001	183255		8,0	60,0	16,0	23,5	21,5	1
05003844001	183521		8,0	140,0	16,0	23,5	101,5	1
05003825001	183262		10,0	60,0	16,0	23,5	21,5	1
05003845001	183538		10,0	140,0	16,0	23,5	101,5	1
05003826001	183279		12,0	60,0	21,0	23,5	23,0	1
05003827001	183286		14,0	60,0	22,0	23,5	23,0	1
05003828001	183293		17,0	60,0	24,5	25,5	23,0	1
05003829001	183309		19,0	60,0	26,5	27,5	23,0	1

Belt C 2 Zyklop-kärkihylsysarja kuusiokolo, pitotoiminto, 1/2" vääntiölle

Tyypilliseen Wera-tyyliin muotoiltu vankka tekstiilivyö sekä 6 hylsyä tiiviisti pakattuna. Helposti kääntyvä hylsyjen kiinnitysmekanismi takaa hylsyjen varman pidon ja helpon irrottamisen.

Take it easy -värikoodausjärjestelmä kokojen mukaan – tarvittavan työkalun helppoon ja nopeaan löytämiseen. Sisältää karbiinihaan vyölenkkiin tai laukkuun kiinnitettäväksi. Erityisen lyhyet, kestävät kärkihylsyet, joissa Wera edistyneistä bits-kärkiteknologiaa.

Hylsyjen pitotoiminto takaa erityisen mukavan ruuvaamisen ja pienentää ruuvien katoamisriskiä työkalua paikoilleen vietäessä. Fleece-taustan ja tarranauhan avulla helppo kiinnittää esimerkiksi seinälle, hyllyyn, korjaamovaunuun tai Wera 2go -työkalukuljetusjärjestelmään.

- 6-osainen hylsysarja tukevassa tekstiilivyössä, 1/2"
- Kärkihylsyet, joilla on Wera-tekniologian edut
- Hylsyet, joissa pitotoiminto ruuveille
- Helposti kääntyvä hylsyjen kiinnitysmekanismi takaa työkalujen varman pidon ja helpon irrottamisen
- Soveltuu kiinnitettäväksi seinään, hyllylle, korjaamovaunuun ja Wera 2go-järjestelmään

Belt C 2 Zyklop-kärkihylsysarja kuusiokolo, pitotoiminto, 1/2" vääntiölle



Code	EAN		
05003996001	4013288 204424		1
		○ 8740 C HF 1x 4,0x60,0; 1x 5,0x60,0; 1x 6,0x60,0; 1x 7,0x60,0; 1x 8,0x60,0; 1x 10,0x60,0	
		Belt C 0/6 1x 45,0x275,0	
		K30 1x 30,0x200,0	

8740 C HF 1 Zyklop-kärkihylsysarja kuusiokolo, pitotoiminto

- Kompakti ja vankka tekstiililaatikko. Kevyt paino, pieni tilavuus

8740 C HF 1 Zyklop-kärkihylsysarja kuusiokolo, pitotoiminto



Code	EAN		
05004201001	4013288 184283		1
		○ 8740 C HF 1x 4,0x60,0; 1x 5,0x60,0; 1x 6,0x60,0; 1x 7,0x60,0; 1x 8,0x60,0; 1x 10,0x60,0; 1x 12,0x60,0; 1x 14,0x60,0; 1x 17,0x60,0	

8740 C HF 2 Zyklop-kärkihylsysarja kuusiokolo, pitotoiminto

- Kompakti ja vankka tekstiililaatikko. Kevyt paino, pieni tilavuus
- Pitkä malli

8740 C HF 2 Zyklop-kärkihylsysarja kuusiokolo, pitotoiminto







Code	EAN		
05004210001	4013288 185457		1
		○ 8740 C HF 1x 4,0x140,0; 1x 5,0x140,0; 1x 6,0x140,0; 1x 7,0x140,0; 1x 8,0x140,0; 1x 10,0x140,0	

9529 C SB porrasavain 1/2"

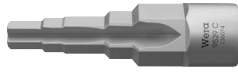
- 5-portainen (3/8", 7/16", 1/2", 16 ja 21 mm)
- 1/2" räikille
- Kromi-vanadiiniteräs

9529 C SB porrasavain 1/2"





	EAN								
Code	4013288	mm							
05136074001	228390	88,0							1

8796 LC Zyklop-jatkokappale flexible lock, pyörivä otepinta, pitkä, 1/2"

- 1/2" hylsille, joissa kuulalukitus
- Flexible Lock -järjestelmä joko lisäosan lukitukseen tai nopeaan vaihtamiseen
- Vapaasti pyörivä otepinta ruuvien ja muttereiden salamannopeaan kiristämiseen ja irrottamiseen

8796 LC Zyklop-jatkokappale flexible lock, pyörivä otepinta, pitkä, 1/2"





	EAN								
Code	4013288	mm							
05003643001	121462	1/2"	250,0						1

8796 SC Zyklop-jatkokappale flexible lock, pyörivä otepinta, lyhyt, 1/2"

- 1/2" hylsille, joissa kuulalukitus
- Flexible Lock -järjestelmä joko lisäosan lukitukseen tai nopeaan vaihtamiseen
- Vapaasti pyörivä otepinta ruuvien ja muttereiden salamannopeaan kiristämiseen ja irrottamiseen

8796 SC Zyklop-jatkokappale flexible lock, pyörivä otepinta, lyhyt, 1/2"





	EAN								
Code	4013288	mm							
05003642001	121455	1/2"	125,0						1

8794 LC Zyklop-jatkokappale, pyörivä otepinta, pitkä, 1/2"

Wera Zyklop -jatkokappale jossa hyvän otteen takaava vapaasti pyörivä otepinta salamannopeaan ruuvien ja mutterien kiristämiseen ja irrottamiseen. Mattakromatusta kromi-vanadiinista.

8794 LC Zyklop-jatkokappale, pyörivä otepinta, pitkä, 1/2"



	EAN								
Code	4013288	mm							
05003638001	121431	1/2"	250,0						1

8794 SC Zyklop-jatkokappale, pyörivä otepinta, lyhyt, 1/2"

Wera Zyklop -jatkokappale jossa hyvän otteen takaava vapaasti pyörivä otepinta salamannopeaan ruuvien ja mutterien kiristämiseen ja irrottamiseen. Mattakromatusta kromi-vanadiinista.

8794 SC Zyklop-jatkokappale, pyörivä otepinta, lyhyt, 1/2"



	EAN							
Code	4013288		mm					
05003637001	121424	1/2"	125,0					1

8789 C Zyklop T-kahva, 1/2"

Wera Zyklop T-kahva suurten vääntömomenttien siirtämiseen. 1/2" hylsille, joissa kuulalukitus. Liu'utettava vääntö, jonka ansiosta monipuolinen käyttö on mahdollista. Laadukkaasta mattakromatusta kromi-vanadiinista.

8789 C Zyklop T-kahva, 1/2"



	EAN							
Code	4013288		mm					
05003636001	121530	1/2"	250,0					3

8795 C Zyklop-nivel, 1/2"

Wera Zyklop -nivel 1/2" hylsille, joissa kuulalukitus.

8795 C Zyklop-nivel, 1/2"



	EAN							
Code	4013288		mm					
05003640001	121547	1/2"	69,0					1

8794 C Zyklop "Wobble"-jatkokappale, 1/2"

"Wobble"-jatkokappale Wera Zyklopille. Hylsyn kallistus 15° kaikkiin suuntiin. Tämä takaa nopean ja tarkan työskentelyn tiukoissa asennuspaikoissa, jonne on vaikea nähdä.

8794 C Zyklop "Wobble"-jatkokappale, 1/2"



	EAN							
Code	4013288		mm					
05003639001	121448	1/2"	52,0					1

8784 C2 Zyklop Bits-pidin, 1/2", 5/16"

Sovitin neliökannasta kuusiokantaan. Sopii 5/16" kuusiokantaisille bits-kärjille standardin DIN ISO 1173-C 8 mukaan ja Wera liitäntäsarjalle 2. Pikaistukalla.

8784 C2 Zyklop Bits-pidin, 1/2", 5/16"



	EAN							
Code	4013288			mm				
05003641001	119353	5/16"	1/2"	50,0				1

8009 Zyklop Pocket Set 1

Kompakti Zyklop-räikkä ja ruuvauskärkilipas housujen taskuun. Magneettinen kiinnitys 1/4" bits-kärjille sekä 3/8"-hylsyavaimille. Erittäin nopea työkalun vaihto lukittumattoman kiinnityksen ansiosta. Räikkäpää, joka voidaan lukita asentoihin 0°, 15° ja 90°, mahdollistaa työkalun käytön räikkänä sekä räikkäruuvitaltana.

72 hampaan hienon hammastuksen ansiosta palautuskulma on vain 5°. Laaja käyttömahdollisuudet 12 kahvaan integroidun ruuvauskärjen ansiosta.

Tukeva räikkämekanismi takaa riittävän vääntömomentin. Täydellinen Zyklop-räikän ja 12-osaisen ruuvitalttasarjan yhdistelmä.

- Kompakti Zyklop-räikkä integroidulla ruuvauskärkilippaalla
- Magneettinen kiinnitys tekee 3/8"-räikästä samalla bits-räikkäruuvitaltan 1/4"-ruuvauskärkikiinnityksellä
- Vapaasti kääntyvä räikkäpää, jossa viisi kiinteää lukitusasentoa
- Hienolla hammastuksella (72 hammasta) varustettu käännettävä räikkä pienen 5 asteen palautuskulman saavuttamiseksi
- Vapaasti keinuva ruuvauskärkilipas bits-kärkien helppoon ottamiseen ja turvalliseen säilytykseen. Lipas ei lähde irti, joten se ei pääse katoamaan.

8009 Zyklop Pocket Set 1



Code	EAN		
05004280001	4013288 221834		1
		<input type="checkbox"/> 8009 1x 3/8"x1/4"x133,0	
		<input checked="" type="checkbox"/> 851/1 BTZ 1x PH 1x25; 1x PH 2x25	
		<input checked="" type="checkbox"/> 855/1 BTZ 1x PZ 1x25; 1x PZ 2x25	
		<input checked="" type="checkbox"/> 867/1 TORX® BTZ 1x TX 10x25; 1x TX 15x25; 1x TX 20x25; 1x TX 25x25	
		<input checked="" type="checkbox"/> 840/1 BTZ 1x 3,0x25; 1x 4,0x25; 1x 5,0x25; 1x 6,0x25	

8009 Zyklop Pocket Set Imperial 1



Code	EAN		
05004282001	4013288 221841		1
		<input type="checkbox"/> 8009 1x 3/8"x1/4"x133,0	
		<input checked="" type="checkbox"/> 851/1 BTZ 1x PH 1x25; 1x PH 2x25	
		<input checked="" type="checkbox"/> 867/1 TORX® BTZ 1x TX 10x25; 1x TX 15x25; 1x TX 20x25; 1x TX 25x25	
		<input type="checkbox"/> 840/1 Z 1x 1/8"x25; 1x 5/32"x25; 1x 3/16"x25; 1x 1/4"x25	
		<input type="checkbox"/> 868/1 Z 1x # 1x25; 1x # 2x25	

8009 Zyklop Pocket Set 2

Kompakti Zyklop-räikkä ja ruuvauskärkilipas housujen taskuun. Magneettinen kiinnitys 1/4" bits-kärkiä ja 3/8"-hylsyavaimia varten. Erittäin nopea työkalunvaihto lukittumattoman kiinnityksen ansiosta.

Räikkäpäätä, joka voidaan lukita asentoihin 0°, 15° ja 90°, mahdollistaa työkalun käytön räikkänä ja räikkäruuvitaltana. 72 hampaan hienon hammastuksen ansiosta palautuskulma on vain 5°. Laajat käyttömahdollisuudet 12 kahvaan integroidun bits-kärjen ansiosta. Tukeva räikkämekanismi takaa riittävän vääntömomentin.

Täydellinen Zyklop-räikän ja 12-osaisen ruuvitalttasarjan yhdistelmä. 75 mm pitkää yleispidintä 1/4" bits-kärjille voidaan käyttää jatkokappaleena. Mukana yleisimmät hylsy koot. Tukeva tekstiilipidike 9468 vyöhön kiinnittämistä varten; sopii myös Wera 2go -järjestelmän telakointiin.

- Kompakti Zyklop-räikkä integroidulla ruuvauskärkilippaalla
- Magneettinen kiinnitys tekee 3/8"-räikästä samalla bits-räikkäruuvitaltan 1/4"-ruuvauskärkikiinnityksellä
- Vapaasti kääntyvä räikkäpäätä, jossa viisi kiinteää lukitusasentoa
- Hienolla hammastuksella (72 hammasta) varustettu käännettävä räikkä pienen 5 asteen palautuskulman saavuttamiseksi
- Vapaasti keinuva ruuvauskärkilipas bits-kärkien helppoon ottamiseen ja turvalliseen säilytykseen. Lipas ei lähde irti, joten se ei pääse katoamaan.
- Yleispidin, jossa ruostumattomasta teräksestä valmistettu hylsy ja vahva kestonagneetti, soveltuu käyttöön jatkokappaleena
- Tukeva tekstiilipidike vyöhön kiinnittämistä varten; sopii myös telakointiin Wera 2go -järjestelmään

8009 Zyklop Pocket Set 2



Code	EAN		
05004281001	4013288 223050		1
		8009 1x 3/8"x1/4"x133,0	
		893/1/1 1x 1/4"x75	
		851/1 BTZ 1x PH 1x25; 1x PH 2x25	
		855/1 BTZ 1x PZ 1x25; 1x PZ 2x25	
		867/1 TORX® BTZ 1x TX 10x25; 1x TX 15x25; 1x TX 20x25; 1x TX 25x25	
		840/1 BTZ 1x 3,0x25; 1x 4,0x25; 1x 5,0x25; 1x 6,0x25	
		8790 HMB 1x 8,0x29,0; 1x 10,0x29,0; 1x 13,0x29,0	
		9468 1x 155,0x65,0	
		Tarranauha 70 1x 50,0x70,0	

8009 Zyklop Pocket Set Imperial 2



Code	EAN		
05004283001	4013288 223067		1
		8009 1x 3/8"x1/4"x133,0	
		893/1/1 1x 1/4"x75	
		851/1 BTZ 1x PH 1x25; 1x PH 2x25	
		867/1 TORX® BTZ 1x TX 10x25; 1x TX 15x25; 1x TX 20x25; 1x TX 25x25	
		840/1 Z 1x 1/8"x25; 1x 5/32"x25; 1x 3/16"x25; 1x 1/4"x25	
		868/1 Z 1x # 1x25; 1x # 2x25	
		8790 HMB 1x 5/16"x29,0; 1x 3/8"x29,0; 1x 1/2"x29,0	
		9468 1x 155,0x65,0	
		Tarranauha 70 1x 50,0x70,0	

Zyklop Pocket

Monipuolinen ja tilaa säästävä räikkä-ruuvitalttayhdistelmä. Kompakti Zyklop-räikkä Bits-kärkilippaalla housujen taskuun. Suora magneettikiinnitys 1/4" Bits-kärjille ja 3/8" hylsille. Erittäin nopea työkalun vaihto lukittumattoman kiinnityksen ansiosta. Pää, joka voidaan lukita asentoihin 0°, 15° ja 90°, mahdollistaa työkalun käytön räikkänä ja räikkäruuvitaltana. 72 hampaan hienon hammastuksen ansiosta palautuskulma on vain 5°.

Laaja käyttöalue 12 kahvaan integroidun bitin ansiosta. Tukeva räikkämekanismi takaa riittävän vääntömomentin. Täydellinen Zyklop-räikän ja 12-osaisen ruuvitalttasarjan yhdistelmä. Jatkokappaleena voidaan käyttää 75 mm pitkää yleispidintä, joka on tarkoitettu 1/4" Bits-kärjille. Mukana yleisimmät hylsykoot. Tekstiiliilaatikossa; sopii Wera 2go -järjestelmään telakointiin.

- Kompakti Zyklop-räikkä integroidulla Bits-kärkilippaalla
- Suora magneettikiinnitys tekee 3/8" räikstä samalla Bits-räikkäruuvitaltan 1/4" Bits-kärkikiinnityksellä.
- Vapaasti kääntyvä räikkäpää, jossa viisi kiinteää lukitusasentoa
- Hienolla hammastuksella (72 hammasta) ja suunnanvaihdolla varustettu räikkä pienen 5 asteen palautuskulman saavuttamiseksi
- Katoamaton ja kääntyvä Bits-kärkilipas Bits-kärkien helppoon ottamiseen ja turvalliseen säilytykseen

8009 Zyklop Pocket Set 3



Code	EAN		
05004284001	227560		1
		8009 1x 3/8"x1/4"x133,0	
		8794 SB 1x 3/8"x125,0	
		893/1/1 1x 1/4"x75	
		8790 HMB 1x 6,0x29,0; 1x 7,0x29,0; 1x 8,0x29,0; 1x 9,0x29,0; 1x 10,0x29,0; 1x 11,0x29,0; 1x 12,0x29,0; 1x 13,0x29,0; 1x 14,0x29,0; 1x 15,0x29,0; 1x 16,0x30,0; 1x 17,0x30,0	
		851/1 BTZ 1x PH 1x25; 1x PH 2x25	
		855/1 BTZ 1x PZ 1x25; 1x PZ 2x25	
		867/1 TORX® BTZ 1x TX 10x25; 1x TX 15x25; 1x TX 20x25; 1x TX 25x25	
		840/1 BTZ 1x 3,0x25; 1x 4,0x25; 1x 5,0x25; 1x 6,0x25	
		Tarranauha 120 1x 50,0x120,0	

8009 Zyklop Pocket Set 4



Code	EAN		
05004285001	227591		1
		8009 1x 3/8"x1/4"x133,0	
		8794 SB 1x 3/8"x125,0	
		893/1/1 1x 1/4"x75	
		8790 HMB 1x 8,0x29,0; 1x 9,0x29,0; 1x 10,0x29,0; 1x 12,0x29,0; 1x 14,0x29,0; 1x 16,0x30,0; 1x 1/4"x29,0; 1x 3/16"x29,0; 1x 3/8"x29,0; 1x 7/16"x29,0; 1x 1/2"x29,0; 1x 9/16"x29,0	
		851/1 BTZ 1x PH 1x25; 1x PH 2x25	
		867/1 TORX® BTZ 1x TX 10x25; 1x TX 15x25	
		800/1 BTZ 1x 0,8x5,5x25; 1x 1,2x6,5x25	
		840/1 BTZ 1x 4,0x25; 1x 6,0x25	
		840/1 Z 1x 3/16"x25; 1x 1/4"x25	
		868/1 Z 1x # 1x25; 1x # 2x25	
		Tarranauha 120 1x 50,0x120,0	

Koloss - Tämä räikkä on myös vasara!



Räikkä, jota voidaan käyttää myös vasarana. Koloss on raskaansarjan räikkä suunnanvaihdolla, jota voidaan käyttää vähintään 600 Nm:n vääntömomentilla. Kaksinkertainen hammastus ja vähäinen 6°:n palautuskulma takaavat nopean ja tarkan ruuvaamisen myös ahtaissa ruuvaustilanteissa.

Ja mikä parasta: mikään isku ei voi rikkoa räikän mekaniikkaa. Kraftform-monikomponenttikahva optimaaliseen paine-, isku- ja vetokuormitukseen; kahvan päässä kiinnitys Koloss-jatkovaralle 8780 C tai Koloss-keskitystapille 8781 C.

Settiin kuuluu myös: 1 pehmuste materiaalien ja pintojen suojaamiseen, 1 Koloss-jatkovarsi entistäkin suurempien vääntömomenttien siirtämiseen, 1 lukitustappi ja 1 kotelo, jolla Koloss on aina helposti saatavilla.

- Kuormitettavuus vähintään 600 newtonmetriä
- Läpipainettavalla neliövääntiöllä myötä ja vastapäivään kiertämiseen
- Mukana vasaratoiminto
- Kraftform-monikomponenttikahva optimaaliseen paine-, isku- ja vetokuormitukseen
- Hienohampainen räikkämekaniikka, pieni 6°:n palautuskulma

8002 C Koloss All Inclusive -sarja, jossa ½" vääntiö



Code	EAN		
05133862001	4013288 162403		1
		8002 C 1x ½"x341,0	
		8782 C 1x 2x50,0	
		8780 C 1x 341,0x137	
		8000 E 1x 40,5	
		8000 HLF 1x 175,0x75,0	

8002 C Koloss ½", ½" vääntiö



Code	EAN		
05003692001	4013288 144607		1
		8002 C 1x ½"x341,0	
		8782 C 1x 2x50,0	
		8000 HLF 1x 175,0x75,0	

8780 C Koloss-jatkovarsi

Sitkoisesta kromimolybdeeniteräksestä valmistettu jatkovarsi Wera Kolossiin. Voidaan käyttää Wera Koloss 8002 C kanssa jatkovartena siirrettävän vääntömomentin kasvattamiseen. Kraftform-monikomponenttikahva optimaaliseen paine-, isku- ja vetokuormitukseen. Turvallisuusohjeet on pysyvästi laseroitu.

8780 C Koloss-jatkovarsi



	EAN	Ø	Ø							
Code	4013288	mm	mm							
05003695001	144614	341,0	137							1

8781 C Koloss keskitystappi

Keskitystappi Wera Kolossiin. Silmukoiden ja reikien kohdistamiseen. Kartiomainen tuurna, elastiseksi karkaistu kromimolybdeeniteräs.

8781 C Koloss keskitystappi



	EAN	Ø	Ø							
Code	4013288	mm	mm							
05003696001	144683	50	135,0							1

8782 C Koloss -suojakumisarja

Suojakumit Wera Kolossiin. Työkappaleiden materiaalien ja pintojen suojaamiseen. Joustava termoplastinen elastomeerimateriaali tuo pitkäkestoista elastisuutta ja erinomaista suojaa.

8782 C Koloss -suojakumisarja



	EAN		Ø							
Code	4013288	#	mm							
05003697001	144690	2	50,0							1

8000 E Lukitustappi



	EAN	Ø								
Code	4013288	mm								
05136400001	194633	40,5								1

Belt C (tekstiilivyö), 6-osainen, tyhjä

- Tyhjä tekstiilivyö 6 hylsulle/kärkihylsulle, 1/2"
- Karbiinihaalla
- Helposti kääntyvä hylsyjen kiinnitysmekanismi takaa työkalujen varman pidon ja helpon irrottamisen
- Soveltuu kiinnitettäväksi seinään, hyllylle, korjaamovaunuun ja Wera 2go-järjestelmään

Belt C (tekstiilivyö), 6-osainen, tyhjä



Code	EAN									
05003892001	205797									1

Belt C 0/6
1x 45,0x275,0
K30
1x 30,0x200,0

9602 Magneettillista hylsille, 1/2", tyhjä

1 magneettillista hylsille, tyhjä. Jopa 10 hylsille ja/tai kärkihylsille, joissa 1/2" kiinnitys.

Magneettillista mahdollistaa tilapäisen kiinnityksen metallipintoihin, ja Twist to unlock -avaustoiminnon ansiosta siinä on turvallinen hylsyn kiinnitys sekä helppo irrotus.

- Magneettillista, jossa turvallinen hylsyn kiinnitys ja helppo irrotus (Twist to unlock -avaus) – tilapäiseen kiinnitykseen seinään, hyllyyn tai korjaamovaunuun
- Helposti kääntyvä hylsyjen kiinnitysmekanismi takaa työkalujen varman pidon ja helpon irrottamisen
- Tyhjä, jopa 10 hylsille, 1/2"

9602 Magneettillista hylsille, 1/2", tyhjä

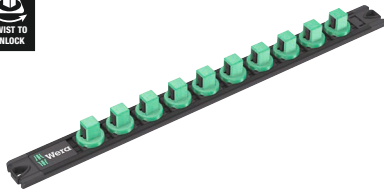

	EAN								
Code	4013288	mm	mm						
05136422001	223340	30,0	370,0						1

Belt C Impaktor (tekstiilivyö), 9-osainen, tyhjä



Code	EAN								
05003893001	211484								1
				Belt C Impaktor 0/9					
				1x 71,0x210,0					
				K30					
				1x 30,0x200,0					

Zyklop Mini - Vahva ja kaunis

Zyklop Mini 1 & 2
60 hienoa hammasta mahdollistavat pienen palautuskulman, 6°, mikä sopii tarkkaan työhön.

Zyklop Mini 1 & 2
Matala korkeus sopii kaikkiin erityisen ahtaisiin asennuspaikkoihin.

Zyklop Mini 1
Uritettu pyörä nopeaan ruuvaamiseen.

Zyklop Mini 1 & 2
Pehmeä suunnanvaihto. Yksinkertainen suunnanvaihto vasemmalle/oikealle.



Zyklop Mini 2
Zyklop Mini 2 sopii Wera 8790 FA -hylsyjen käyttöön. Matalan rakenteensa ansiosta ne sopivat ihanteellisesti kaikkiin erityisen ahtaisiin työskentelypaikkoihin.

Wera Zyklop Mini 1: Voiman ja kauneuden yhteispeliä. Uskomattoman vankka taotun täyteräsrunгон ansiosta. Kestää jopa 65 Nm:n vääntömomentin.

Pieni versio sopii erityisesti ahtaisiin ruuvauspaikkoihin. Uritettu pyörä mahdollistaa nopean ruuvaamisen. Sarja laadukkaassa Wera Bit-Check -rasiassa, jossa myös hylsysovitin ja vyöpidike. Työkalut voidaan kiinnittää ja irrottaa helposti. Erittäin vankka ja pitkä käyttöikä.

- Bit-Check-sarjat vakuuttavat toiminnallisuudellaan ahtaissakin tiloissa
- Weran bits-kärkiräikkä erityisen nopeaan ruuvaamiseen myös ahtaissa työtilanteissa
- Ihanteellinen ahtaisiin ruuvaustilanteisiin
- Sitkeäksi karkaistut bits-kärjet yleiskäyttöön
- Kätevässä ja vankassa Bit-Check-laukussa

Bit-Check 30 Zyklus Mini 1



Code	EAN			
05073640001	144652			1
			8001 A 1x 1/4"x87,0	
		○○	870/1 1x 1/4"x25 ¹⁾	
		●○	889/4/1 K 1x 1/4"x50	
		+	851/1 TZ PH 2x PH 1x25; 3x PH 2x25; 1x PH 3x25	
		+	855/1 TH PZ 1x PZ 1x25; 3x PZ 2x25; 1x PZ 3x25	
		⊕	867/1 TZ TORX® 1x TX 10x25; 1x TX 15x25; 1x TX 20x25; 1x TX 25x25; 1x TX 30x25; 1x TX 40x25	
		⊕	867/1 Z TORX® B0 1x TX 10x25; 1x TX 15x25; 1x TX 20x25; 1x TX 25x25; 1x TX 30x25	
		⊖	800/1 TZ 1x 1,0x5,5x25	
		○	840/1 Z Hex-Plus 1x 3,0x25; 1x 4,0x25; 1x 5,0x25; 1x 6,0x25; 1x 8,0x25	

¹⁾ Kuulalukituksella; käsikäyttöisille hylsyille

Bit-Check 30 Zyklus Mini 2



Code	EAN			
05346293001	145765			1
			8001 A 1x 1/4"x87,0	
		●○	889/4/1 K 1x 1/4"x50	
		○○	870/1 1x 1/4"x25 ¹⁾	
		+	851/1 TZ PH 2x PH 1x25; 3x PH 2x25; 1x PH 3x25	
		⊕	867/1 TZ TORX® 1x TX 10x25; 1x TX 15x25; 1x TX 20x25; 1x TX 25x25; 1x TX 30x25; 1x TX 40x25	
		⊕	867/1 Z TORX® B0 1x TX 10x25; 1x TX 15x25; 1x TX 20x25; 1x TX 25x25; 1x TX 30x25	
		○	840/1 Z Hex-Plus 1x 3/32"x25; 1x 1/8"x25; 1x 5/32"x25; 1x 3/16"x25; 1x 1/4"x25	
		⊖	800/1 TZ 1x 1,0x5,5x25	
		○	868/1 Z 1x # 1x25; 3x # 2x25; 1x # 3x25	

¹⁾ Kuulalukituksella; käsikäyttöisille hylsyille

Kraftform Kompakt Zyklus Mini 2

Räikät ja ruuvit Kraftform Kompakt -muodossa. Näissä taotissa, täysteräksisissä Zyklus Mini 1- ja 2 -räikissä yhdistyy upea muotoilu ja uskomaton kestävyys. Erityisen nopeaan ruuvaamiseen myös ahtaissa työtilanteissa.

Aina kun ruuvaaminen koneella tai perinteisellä käsin käytettävällä työkalulla ei ole mahdollista tilasyistä, voidaan käyttää Zyklus Mini 1:ta tai Zyklus Mini 2:ta. 1 bits-kärkiräikkä Zyklus Mini 1; sopii sellaisten bits-kärkien kiinnittämiseen, joissa on 1/4" kuusiokantakiinnitys standardin DIN ISO 1173-C 6,3 ja E 6,3 mukaan, sekä Wera-liitäntäsarjoihin 1 ja 4. 1/4" hylsyjen käyttö on mahdollista Weran sovitimella 870/1. 1 hylsyräikkä Zyklus Mini 2; sopii Wera Zyklus -erikoishylsyjen 8790 FA kiinnittämiseen suoraan.

Kraftform Kompakt Zyklus Mini 2



Code	EAN		
05135918001	4013288 182180		1
		8001 A 1x 1/4"x87,0	
		8005 Zyklus Mini 2 räikkä 1x 107	
		813 1x 1/4"x78	
		870/1 1x 1/4"x25 ¹⁾	
		851/1 Z PH 1x PH 1x25; 1x PH 2x25	
		855/1 Z PZ 1x PZ 1x25; 1x PZ 2x25	
		867/1 TORX® 1x TX 10x25; 1x TX 15x25; 1x TX 20x25; 1x TX 25x25; 1x TX 30x25; 1x TX 40x25	
		840/1 Z Hex-Plus 1x 3,0x25; 1x 4,0x25; 1x 5,0x25; 1x 6,0x25	
		8790 FA 1x 4,0; 1x 5,0; 1x 5,5; 1x 6,0; 1x 7,0; 1x 8,0; 1x 10,0; 1x 12,0; 1x 13,0	
		Tarranauha 120 1x 50,0x120,0	

¹⁾ Kuulalukitusella; käsikäyttöisille hylsyille

Tool-Check PLUS

Työkalusetti, johon kuuluu räikkä, bits-kärkiä, hylsyjä ja ruuvitalttakahva kompaktiin tilaan pakattuna. Täydellinen yleisapuväline moniin ruuvaustöihin. Laadukas bits-ruuvitalttakahva, jossa Kraftform Plus -muotoilu miellyttävään ergonomiseen työskentelyyn, estää rakkuloiden ja kovettumien syntymisen. Kovat tartunta-alueet takaavat suuren työskentelynopeuden, kun taas pehmeät tartunta-alueet takaavat korkean vääntömomentin voimansiirron.

Bits-kärkiräikkä nopeaan työskentelyyn, kun ruuvaaminen koneella tai perinteisellä käsin käytettävällä työkalulla ei ole mahdollista tilasyistä. Nopea suunnanvaihto myötäpäivään/vastapäivään suunnanvaihtovivulla. Nopea pyörytys (peukalolla) räikkäpään reunan kautta. Helppo käyttö myös vain yhdellä kädellä. Ergonominen räikkäpää/-varsi: Kraftform-geometria, jossa täydellisesti muotoillut sormien kontaktipinnat. Räikkäpäään suoraan kiinnitettävä bits-kärki tekee työkalusta pienen, mikä sopii mataliin tiloihin.

Pieni 6°:n palautuskulma tarkkaan työhön. Taottu vankka täysteräsrunko. Yli 65 Nm:n vääntömomentit. Bits-kärkipidin Rapidaptor vapaasti pyörivällä otepinnalla: voidaan käyttää jatkokappaleena, myös aivan pienten bits-kärkien salamannopeaan vaihtoon ilman aputyökaluja pelkällä kädellä. Sitkeäksi karkaistut Bits-kärjet, yleiskäyttöön. Käsi- ja konekäyttöiset hylsytyt lähes kaikkiin käyttökohteisiin. Take it easy -värikooodusjärjestelmä kokojen mukaan – tarvittavan työkalun helppoon ja nopeaan löytämiseen. Helppo tarttua myös öljyisillä käsillä. Kuulalukitusura. Kuusiokantapulteille ja -muttereille. Mattakromatusta kromi-vanadiinista.

Tool-Check PLUS



Code	EAN			
05056490001	4013288			1
	173003			
		8001 A 1x 1/4"x87,0		
		813 1x 1/4"x78		
		889/4/1 K 1x 1/4"x50		
		870/1 1x 1/4"x25 ¹⁾		
		8790 HMA 1x 5,5x23,0; 1x 6,0x23,0; 1x 7,0x23,0; 1x 8,0x23,0; 1x 10,0x23,0; 1x 12,0x23,0; 1x 13,0x23,0		
		851/1 TZ PH 2x PH 1x25; 3x PH 2x25; 1x PH 3x25		
		855/1 TH PZ 1x PZ 1x25; 3x PZ 2x25; 1x PZ 3x25		
		867/1 TZ TORX® 1x TX 10x25; 1x TX 15x25; 1x TX 20x25; 1x TX 25x25; 1x TX 30x25; 1x TX 40x25		
		867/1 Z TORX® BO 1x TX 10x25; 1x TX 15x25; 1x TX 20x25; 1x TX 25x25; 1x TX 30x25		
		840/1 Z Hex-Plus 1x 3,0x25; 1x 4,0x25; 1x 5,0x25; 1x 6,0x25; 1x 8,0x25		
		800/1 TZ 1x 1,0x5,5x25		

¹⁾Kuulalukituksella; käsikäyttöisille hylsyille

Tool-Check PLUS Imperial

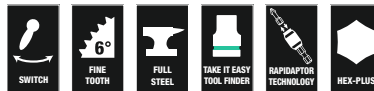

Code	EAN			
05056491001	4013288			1
	178756			
		8001 A 1x 1/4"x87,0		
		813 1x 1/4"x78		
		889/4/1 K 1x 1/4"x50		
		870/1 1x 1/4"x25 ¹⁾		
		8790 HMA 1x 3/16"x23,0; 1x 1/4"x23,0; 1x 5/16"x23,0; 1x 11/32"x23,0; 1x 3/8"x23,0; 1x 7/16"x23,0; 1x 1/2"x23,0		
		851/1 TZ PH 2x PH 1x25; 3x PH 2x25; 1x PH 3x25		
		800/1 TZ 1x 1,0x5,5x25		
		867/1 TZ TORX® 1x TX 10x25; 1x TX 15x25; 1x TX 20x25; 1x TX 25x25; 1x TX 30x25; 1x TX 40x25		
		867/1 Z TORX® BO 1x TX 10x25; 1x TX 15x25; 1x TX 20x25; 1x TX 25x25; 1x TX 30x25		
		840/1 Z Hex-Plus 1x 3/32"x25; 1x 1/8"x25; 1x 5/32"x25; 1x 3/16"x25; 1x 1/4"x25		
		868/1 V 1x # 1x25; 3x # 2x25; 1x # 3x25		

¹⁾Kuulalukituksella; käsikäyttöisille hylsyille

Tool-Check 1 IP

- 1/4" bits-kärkiräikkä sitkeäksi karkaistut bits-kärjet, Rapidaptor-pidin, sovitin ja 1/4" hylsyt
- Ihanteellinen ahtaisiin ruuvaustilanteisiin
- Sitkeäksi karkaistut bits-kärjet yleiskäyttöön
- Weran sovintina 870/1 voidaan käyttää myös 1/4" hylsysten kanssa
- Take it easy -värikoodausjärjestelmä: Värikoodit profiilien ja koon mukaan

Tool-Check 1 IP



Code	EAN		
05073220001	162526		1
		8001 A 1x 1/4"x87,0	
		870/1 1x 1/4"x25 ¹⁾	
		889/4/1 K 1x 1/4"x50	
		851/1 TZ PH 2x PH 1x25; 3x PH 2x25; 1x PH 3x25	
		855/1 TH PZ 1x PZ 1x25; 3x PZ 2x25; 1x PZ 3x25	
		867/1 TZ TORX® 1x TX 10x25; 1x TX 15x25; 1x TX 20x25; 1x TX 25x25; 1x TX 30x25; 1x TX 40x25	
		867/1 Z TORX® BO 1x TX 10x25; 1x TX 15x25; 1x TX 20x25; 1x TX 25x25; 1x TX 30x25	
		800/1 TZ 1x 1,0x5,5x25	
		840/1 Z Hex-Plus 1x 3,0x25; 1x 4,0x25; 1x 5,0x25; 1x 6,0x25; 1x 8,0x25	
		8790 HMA 1x 5,5x23,0; 1x 6,0x23,0; 1x 7,0x23,0; 1x 8,0x23,0; 1x 10,0x23,0; 1x 12,0x23,0; 1x 13,0x23,0	

¹⁾ Kuulalukituksella; käsikäyttöisille hylsyyille

Tool-Check Automotive 1



Code	EAN		
05200995001	165343		1
		8001 A 1x 1/4"x87,0	
		870/1 1x 1/4"x25 ¹⁾	
		889/4/1 K 1x 1/4"x50	
		851/1 TZ PH 1x PH 1x25; 1x PH 2x25; 1x PH 3x25	
		867/1 TZ TORX® 1x TX 10x25; 1x TX 15x25; 1x TX 20x25; 1x TX 25x25; 1x TX 30x25; 1x TX 40x25	
		867/1 Z TORX® BO 1x TX 10x25; 1x TX 15x25; 1x TX 20x25; 1x TX 25x25; 1x TX 30x25	
		800/1 TZ 1x 1,0x5,5x25	
		840/1 Z Hex-Plus 1x 3,0x25; 1x 4,0x25; 1x 5,0x25; 1x 6,0x25; 1x 8,0x25	
		860/1 XZN 1x M 4x25; 1x M 5x25; 1x M 6x25; 1x M 8x25	
		873/1 Five Lobe 1x 20x25; 1x 25x25; 1x 27x25; 1x 30x25	
		8790 HMA 1x 5,5x23,0; 1x 6,0x23,0; 1x 7,0x23,0; 1x 8,0x23,0; 1x 10,0x23,0; 1x 12,0x23,0; 1x 13,0x23,0	

¹⁾ Kuulalukituksella; käsikäyttöisille hylsyyille

Bit-Check 10 Zyklop Mini BiTorsion 1

Paljon työkaluja pienessä tilassa. Lajittelu profiilien ja kokojen mukaan mahdollistaa nopean pääsyn oikeaan bits-kärkeen. Weran bits-kärkiräikkä. Taottu täysteräsrunko. 60 hienoa hammasta mahdollistavat pienen palautuskulman, 6°, mikä sopii tarkkaan työhön. Yksinkertainen suunnanvaihto myötäpäivään/vastapäivään. Ergonomisesti muotoiltu räikkäpäjä ja -varsi.

- 1/4" bits-kärkiräikkä ja BiTorsion Bits-kärjet, jotka kestävät pitkään

Bit-Check 10 Zyklop Mini BiTorsion 1



Code	EAN		
05057418001	4013288 195951		1
		8001 A 1x 1/4"x87,0	
		851/1 BTZ PH 1x PH 1x25; 1x PH 2x25	
		855/1 BTZ PZ 1x PZ 1x25; 1x PZ 2x25	
		867/1 TORX® BTZ 1x TX 15x25; 1x TX 20x25; 1x TX 25x25	
		840/1 BTZ Hex-Plus 1x 4,0x25; 1x 5,0x25	

Bit-Check 10 Zyklop Mini 1

Paljon työkaluja pienessä tilassa. Lajittelu profiilien ja kokojen mukaan mahdollistaa nopean pääsyn oikeaan bits-kärkeen. Weran bits-kärkiräikkä.

Taottu täysteräsrunko. 60 hienoa hammasta mahdollistavat pienen palautuskulman, 6°, mikä sopii tarkkaan työhön. Yksinkertainen suunnanvaihto myötäpäivään/vastapäivään. Ergonomisesti muotoiltu räikkäpäjä ja -varsi.

- Sitkeäksi karkaistut bits-kärjet yleiskäyttöön

Bit-Check 10 Zyklop Mini 1



Code	EAN		
05073645001	4013288 168115		1
		8001 A 1x 1/4"x87,0	
		851/1 Z PH 1x PH 1x25; 1x PH 2x25	
		855/1 Z PZ 1x PZ 1x25; 1x PZ 2x25	
		867/1 TORX® 1x TX 15x25; 1x TX 20x25; 1x TX 25x25	
		840/1 Z Hex-Plus 1x 4,0x25; 1x 5,0x25	

Bicycle Set 1

Polkupyöräkorjaamot ja pyöräilijät rakastavat pyörien ruuvaamista. Ruuvaustyökalujen asiantuntija Wera tarjoaa Bicycle Set 1 -sarjallaan työkaluvalikoiman, joka on helppo ottaa mukaan kompaktissa ja upeasti muotoillussa kangaslaukussa.

Settiin kuuluu yleisimmät polkupyörien ruuvaamiseen tarvittavat välineet. Vankka laukku sisältää Zyklop Mini 1 -bits-kärkiräikän ja 10 bits-kärkeä, joissa on kaikki Wera-teknologian herkut. Kärkivalikoima sovitettu yleisimpiin polkupyörissä tarvittuihin kärkiin.

Muovisten lasikuituvahvisteisten rengasrautojen avulla renkaat voidaan vivuta vanteelta turvallisesti vannetta vahingoittamatta.

- Kompakti 14-osainen ruuvaustyökalusarja polkupyörän ruuvaamiseen, sopii myös mukaan otettavaksi
- Kätevä valikoima itsenäisesti tehtäviin asennus- ja korjaustöihin
- Työkalut tavallisimmille katupyörien, maastopyörien ja sähköpyörien ruuviprofiileille
- Vankka, pintaa säästävä, kompakti, tekstiilinen taitettava säilytystasku
- Sarja sisältää Mini-bits-kärkiräikän, jatkokappaleen ja kaksi lisätoiminnoilla varustettua rengasrautaa

Bicycle Set 1



Code	EAN		
05004170001	4013288 207623		1
		8001 A 1x 1/4"x87,0	
		3899/4/1 1x 1/4"x100	
		851/1 Z PH 1x PH 2x25	
		867/1 TORX® 1x TX 10x25; 1x TX 25x25	
		840/1 Z Hex-Plus 1x 2,0x25; 1x 2,5x25; 1x 3,0x25; 1x 4,0x25; 1x 5,0x25; 1x 6,0x25; 1x 8,0x25	
		9502 1x 105.0	
		9503 1x 105.0	
		K70 1x 50,0x70,0	

Bicycle Set 3

Polkupyörän työkalusetti, johon kuuluu räikkä, bits-kärkiä, hylsyjä ja bits-ruuvitalttakahva kompaktiin tilaan pakattuna. Täydellinen yleisapuväline moniin ruuvauksiin.

Laadukas bits-ruuvitalttakahva, jossa Kraffform Plus -kahva miellyttävään ergonomiseen työskentelyyn, estää rakkuloiden ja kovettumien syntymisen.

Kovat tartunta-alueet takaavat suuren työskentelynopeuden, kun taas pehmeät tartunta-alueet takaavat korkean vääntömomentin voimansiirron.

Bits-kärkiräikkä nopeaan työskentelyyn, kun ruuvaaminen koneella tai perinteisellä käsin käytettävällä työkalulla ei ole mahdollista tilasyistä. Nopea suunnanvaihto myötäpäivään/vastapäivään suunnanvaihtovivulla. Nopea pyöritys (peukalolla) räikkäpäähän reunan kautta.

Helppo käyttö myös vain yhdellä kädellä. Ergonominen räikkäpäähän/-varsi: Kraffform-geometria, jossa täydellisesti muotoillut sormien kontaktipinnat.

Räikkäpäähän suoraan kiinnitettävä bits-kärki tekee työkalusta pienen, mikä sopii mataliin tiloihin. Pieni 6°:n palautuskulma tarkkaan työhön.

Taottu vankka täysteräsrunko. Yli 65 Nm:n vääntömomentit. Bits-kärkipidin Rapidaptor vapaasti pyörivällä otepinnalla: voidaan käyttää jatkokappaleena, myös aivan pienten bits-kärkien salamanopeaan vaihtoon ilman aputyökaluja pelkällä kädellä.

Kovat bits-kärjet, yleiskäyttöön. Käsi- ja konekäyttöiset hylsyet lähes kaikkiin käyttökohteisiin.

Take it easy -värikoodausjärjestelmä kokojen mukaan – tarvittavan työkalun helppoon ja nopeaan löytämiseen. Helppo tarttua myös öljyisillä käsillä. Kuulalukitusuralla. Kuusiokantaruuveille ja -muttereille. Mattakromatusta kromi-vanadiinista.

- Kompakti 41-osainen ruuvaustyökalusarja polkupyörän ruuvaamiseen, sopii myös mukaan otettavaksi
- Kätevä valikoima itsenäisesti tehtäviin asennus- ja korjaustöihin
- Työkalut tavallisimmille katupyörien, maastopyörien ja sähköpyörien ruuviprofiileille
- Take it easy -värikoodausjärjestelmä: Värikoodit koon mukaan
- Vankka, pintaa säästävä, kompakti ja kevyt tekstiilinen säilytystasku
- Mukana kaksi rengasrautaa, joissa on lisätoimintoja

Bicycle Set 3



Code	EAN		
05004172001	4013288 211248		1
		8001 A 1x 1/4"x87,0	
		813 1x 1/4"x78	
		889/4/1 K 1x 1/4"x50	
		870/1 1x 1/4"x25 ¹⁾	
		8790 HMA 1x 5,5x23,0; 1x 6,0x23,0; 1x 7,0x23,0; 1x 8,0x23,0; 1x 10,0x23,0; 1x 13,0x23,0; 1x 15,0x23,0	
		851/1 TZ PH 1x PH 1x25; 2x PH 2x25; 1x PH 3x25	
		867/1 TZ TORX® 1x TX 10x25; 1x TX 15x25; 2x TX 20x25; 2x TX 25x25; 1x TX 27x25; 1x TX 30x25; 1x TX 40x25	
		800/1 TZ 1x 0,5x4,0x25; 1x 0,6x4,5x25; 1x 1,0x5,5x25	
		840/1 Z Hex-Plus 1x 2,0x25; 1x 2,5x25; 1x 3,0x25; 1x 4,0x25; 1x 5,0x25; 1x 6,0x25; 1x 8,0x25	
		842/1 Z 1x 2,5x25; 1x 3,0x25; 1x 4,0x25; 1x 5,0x25; 1x 6,0x25	
		9502 1x 105.0	
		9503 1x 105.0	
		K120 1x 50,0x120,0	

¹⁾Kuulalukitusella; käsikäyttöisille hylsyille

Bicycle Set 3 A

Polkupyörän työkalusetti, johon kuuluu räikkä, Bits-kärkiä, hylsyjä ja Bits-ruuvitalttakahva kompaktiin tilaan pakattuna. Täydellinen yleisapuväline moniin ruuvaustöihin. Erityinen lisä: setti sisältää kaksi laukku – isommassa laukussa voidaan säilyttää koko settiä, ja pienessä pehmeässä laukussa yksittäisiä työkaluja voi kuljettaa tien päällä turvallisesti mukana trikoissa. Pehmeässä laukussa on lisäksi lenkit CO₂-patruunoiden kiinnitykseen (patruunat eivät sisälly toimitukseen).

Mukana kätevä ketjutyökalu (ketjun niittaustyökalu ja ketjunpidin) polkupyörän ketjujen korjaukseen.

Laadukas Bits-ruuvitalttakahva, jossa Kraftform Plus -muotoilu miellyttävään ergonomiseen työskentelyyn. Bits-kärkiräikkä nopeaan työskentelyyn, kun ruuvaaminen koneella tai perinteisellä käsin käytettävällä työkalulla ei ole mahdollista tilasyistä. Nopea suunnanvaihto myötäpäivään/vastapäivään suunnanvaihtovivulla. Nopea pyöritys (peukalolla) räikkäpään reunan kautta. Helppo käyttö myös vain yhdellä kädellä. Ergonominen räikkäpää/-varsi: Kraftform-geometria, jossa täydellisesti muotoillut sormien kontaktipinnat. Bits-kärki kiinnitetään suoraan räikkäpäähän, minkä ansiosta työkalu on kompakti ja sopii mataliin tiloihin. Pieni 6°:n palautuskulma tarkkaan työhön. Taottu vankka täysteräsrunko. Yli 65 Nm:n vääntömomentit. Bits-kärkipidin Rapidaptor vapaasti pyörivällä otepinnalla: käytetään jatkokappaleena, myös aivan pienten Bits-kärkien salamannopeaan vaihtoon ilman aputyökaluja yhdellä kädellä.

Zyklop-hylsy, joiden kokokohtaiset värikoodit ja kokomerkintä helpottavat ja nopeuttavat tarvittavan hylsyn löytämistä. Takaosan uritetun reunan ansiosta hylsyjä on helppo käsitellä myös öljyisillä käsillä. Kuulalukitusura. Kuusiokantaruuveille ja -muttereille. Valmistettu mattakromatusta kromi-vanadiinista.

Muovisten lasikuituvahvisteisten rengasrautojen avulla renkaat voidaan vivuta vanteelta turvallisesti vannetta vahingoittamatta. Yksi rengasrauta, jossa venttiin uloskiertäjä, ja yksi rengasrauta, jossa 1/4" Bits-kärkiinnitys.

- Kompakti 41-osainen ruuvaustyökalusarja polkupyörän ruuvaamiseen, sopii myös mukaan otettavaksi
- Kätevä valikoima itsenäisesti tehtäviin asennus- ja korjaustöihin
- Työkalut tavallisimmille katupyörien, maastopyörien ja sähköpyörien ruuviprofiileille
- Take it easy -värikoodausjärjestelmä: Värikoodit koon mukaan
- Vankka, pintaa säästävä, kompakti ja kevyt tekstiilinen säilytystasku
- Mukana kaksi rengasrauta, joissa on lisätoimintoja

Bicycle Set 3 A



Code	EAN		
05004183001	4013288 227607		1
		8001 A 1x 1/4"x87,0	
		813 1x 1/4"x78	
		3899/4/1 1x 1/4"x100	
		889/4/1 K 1x 1/4"x50	
		870/1 1x 1/4"x25 ¹⁾	
		8790 HMA 1x 5,5x23,0; 1x 6,0x23,0; 1x 8,0x23,0; 1x 9,0x23,0; 1x 10,0x23,0; 1x 13,0x23,0; 1x 15,0x23,0	
		851/1 TZ 1x PH 1x25; 1x PH 2x25	
		867/1 TZ TORX® 1x TX 10x25; 1x TX 15x25; 1x TX 20x25; 1x TX 25x25; 1x TX 27x25; 1x TX 30x25	
		800/1 TZ 1x 0,5x4,0x25; 1x 0,6x4,5x25	
		840/1 Z 1x 2,0x25; 1x 2,5x25; 1x 3,0x25; 1x 4,0x25; 1x 5,0x25; 1x 6,0x25; 1x 8,0x25	
		842/1 Z 1x 2,5x25; 1x 3,0x25; 1x 4,0x25; 1x 5,0x25; 1x 6,0x25	
		9502 1x 105,0	
		9503 1x 105,0	
		9513	
		9512	
		9481 1x 203,0x85,0	
		9480 1x 90,0x135,0	
		Tarranauha 120 1x 50,0x120,0	

¹⁾Kuulalukitusella; käsikäyttöisille hylsyille

Bicycle Set 9

Paljon polkupyörätyökaluja pienessä tilassa. 9 ruostumattomasta teräksestä valmistetun bits-kärjen lajittelu profiilien ja kokojen mukaan mahdollistaa nopean pääsyn oikeaan työkaluun.

Mukana Weran bits-kärkiräikkä Zyklop Mini 1, jossa on taottu täysteräsrunko. 60 hienoa hammasta takaavat pienen 6°:n palautuskulman, mikä sopii tarkkaan työhön. Uritettu peukalopyörä mahdollistaa nopean ruuvaamisen ahtaissa tiloissa, kun räikkätoiminnolle ei ole tilaa.

Yksinkertainen suunnanvaihto myötöpäivään/vastapäivään. Ergonomisesti muotoiltu räikkäpää ja -varsi. Take it easy -värikoodausjärjestelmä kokojen mukaan – tarvittavan työkalun helppoon ja nopeaan löytämiseen.

- 10-osainen Zyklop Mini -setti
- Miniräikkä sopii 1/4"-hylsyjen suoraan kiinnitykseen
- Taottu täysteräsrunko; yli 65 Nm:n vääntömomentit
- Hienohampainen räikkämekaniikka ja pieni 6°:n palautuskulma
- Ruostumattomasta teräksestä valmistetut bits-kärjet

Bicycle Set 9



Code	EAN		
05004177001	4013288 220646		1
		8001 A 1x 1/4"x87,0	
		3851/1 TS PH 1x PH 2x25	
		3867/1 TS TORX® 1x TX 10x25; 1x TX 25x25	
		3840/1 TS 1x 2,0x25; 1x 2,5x25; 1x 3,0x25; 1x 4,0x25; 1x 5,0x25; 1x 6,0x25	

8008 A Zyklop Mini 3 -räikkä, jossa 1/4" vääntiö

Helppo käyttää myös yhdellä kädellä ahtaissa ruuvauskohteissa. Taottu täysteräsrunko. 60 hienoa hammasta mahdollistavat pienen palautuskulman, 6°, mikä sopii tarkkaan työhön.

Uritettu pyörä mahdollistaa nopean ruuvaamisen ahtaissa tiloissa, kun räikkätoiminnolle ei ole tilaa. Yksinkertainen suunnanvaihto myötöpäivään/vastapäivään. Ergonomisesti muotoiltu räikkäpäätä ja -varsi.

- Miniräikkä sopii 1/4"-hylsyjen suoraan kiinnitykseen
- Taottu täysteräsrunko; yli 65 Nm:n vääntömomentit
- Hienohampainen räikkämekaniikka ja pieni 6°:n palautuskulma
- Yksinkertainen suunnanvaihto myötöpäivään/vastapäivään
- Ihanteellinen ahtaisiin ruuvaustilanteisiin

8008 A Zyklop Mini 3 -räikkä



Code	EAN	□	⌀						
05003793001	211699	1/4"	87,0						1

8790 FA Zyklop-hylsy, 1/4" vääntiö ja Hex 11 -kiinnitys

Zyklop-hylsy, jossa 1/4 tuuman kuusikulmainen HEX- kiinnitys, on tarkoitettu manuaaliseen ruuvaamiseen 1/4" tuuman räikällä.

8790 FA Zyklop-hylsy, 1/4" vääntiö ja Hex 11 -kiinnitys



	EAN	⊙	⌀	⌀	⌀	⌀	⌀	⊞
Code	4013288	mm	mm	mm	mm	mm	mm	
05003665001	179623	4,0	9,5	6,4	11,8	18,0		1
05003666001	179630	4,5	9,5	7,0	11,8	18,0		1
05003667001	179647	5,0	9,5	7,6	11,8	18,0		1
05003668001	179654	5,5	9,5	8,2	11,8	18,0		1
05003669001	179661	6,0	9,5	9,2	11,8	18,0		1
05003670001	183408	7,0	9,5	10,4	11,8	18,0		1
05003675001	179678	8,0	9,5	11,5	11,8	18,0		1
05003690001	179685	10,0	9,5	13,8	11,8	18,0		1
05003684001	183415	12,0	9,5	16,8	11,8	18,0		1
05003685001	179692	13,0	9,5	17,8	11,8	18,0		1





Joker -kiintoavaimet

Joker – Osa.Kaiken.Paremmiin.

Erittäin pieni palautuskulma

Päätyvastus nopeaan ruuvaukseen

Käytännöllinen pitotoiminto

Turvallinen poisluiskahtamisen eston ansiosta

Laadukas, metrinen räikkälänkkiavain Weralta: Kaikki, mihin kiintoavaimen on pystyttävä. Ja paljon enemmän. Nopeampi, parempi, kauniimpi. Todellinen jokeri. Uuden sukupolven kiintoavain-räikkälänkit.

Kuusikantaisille pulteille ja muttereille. Kiintoavaimen metallilevyssä on pitotoiminto, joka pienentää ruuvien ja muttereiden häviämisen riskiä. Kiintoavaimen vaihdettava metallilevy puree pultteihin ja muttereihin erittäin kovilla hampaillaan ja vähentää poisluiskahtamisen vaaraa. Integroitu päätyvastus estää ruuvien poisluiskahtamisen alaspäin ja mahdollistaa korkean vääntömomentin.

Kaksinkertainen kuusikulmainen geometria varmistaa, että työkalu pysyy kiinni ruuvissa tai mutterissa ja siten vähentää poisluiskahtamisen riskiä. Kitapuolen vain 30°:n palautuskulman ansiosta avainta ei tarvitse kääntää aikaa vievästi ruuvattaessa.

Lenkkipuolen räikkämekanismi ja erityisen hienot hampaat, joita on 80 kappaletta, takaavat joustavan käytön myös ahtaissa tiloissa. Erityinen taottu geometria takaa suuren vääntömomentin voimansiirron ja suuren taivutusjäykkyyden.

Valmistettu laadukkaasta kromimolybdeeniteräksestä, pinnoitteena nikkeli-kromi, joka suojaa korroosiota vastaan. Take it easy -värikoodausjärjestelmä: Värikoodit koon mukaan.

- Kiintoavain pään metallilevyn tuoma käytännöllinen pitotoiminto
- Päätyvastus estää poisluiskahtamisen
- Kaksoiskuusio-geomateria vähentää poisluiskahtamisen riskiä
- Palautuskulma vain 30 astetta
- Take it easy -värikoodausjärjestelmä: Värikoodit koon mukaan

6000 Joker-räikkälänkkiavain



	EAN							
Code			mm	mm	mm	mm	mm	
05073268001	167309		8	144	20	5,5	18	3
05073270001	164360		10	159	22	5,5	21	3
05073271001	167316		11	165	25	6,3	22	3
05073272001	167323		12	170,7	26,3	6,6	25	3
05073273001	164377		13	177	27,3	7	25	3
05073274001	167330		14	188	29,3	7,5	28	3
05073275001	167347		15	200	32,3	7,8	28,5	3
05073276001	167392		16	212	35	8,2	32,7	3
05073277001	164384		17	224	37,2	8,5	32,7	3
05073278001	167408		18	235	39	9	33,8	3
05073279001	164391		19	246	42	9,5	34,8	3

6000 Joker -räikkälänkkiavain, tuumainen



	EAN							
Code				mm	mm	mm	mm	
05073280001	167354		5/16"	144	20	5,5	18	3
05073281001	167361		3/8"	159	22	5,5	21	3
05073282001	167378		7/16"	165	25	6,3	22	3
05073283001	167385		1/2"	177	27,3	7	25	3
05073284001	167415		9/16"	188	29,3	7,5	28	3
05073285001	167422		5/8"	212	35	8,2	32,7	3
05073286001	167439		11/16"	235	39	9	33,8	3
05073287001	167446		3/4"	246	42	9,5	34,8	3

9630 Magneettilista 6000 Joker 1 -räikkälenkkiavainsarja

- 11-osainen
- Lista pysyy vahvan magneetin ansiosta varmasti metallipinnoilla. Vaihtoehtoisesti lista voidaan myös ruuvata kiinni seinään
- Listassa olevat kiinnittimet varmistavat työkalujen täydellisen paikallaan pysymisen

9630 Magneettilista 6000 Joker 1 -räikkälenkkiavainsarja



Code	EAN		
05020014001	228949		1
		6000 Joker 1x 8x144; 1x 10x159; 1x 11x165; 1x 12x170,7; 1x 13x177; 1x 14x188; 1x 15x200; 1x 16x212; 1x 17x224; 1x 18x235; 1x 19x246	
		9610 1x 30,0x370,0	

9631 Magneettilista 6000 Joker 2 -räikkälenkkiavainsarja

- 5-osainen

9631 Magneettilista 6000 Joker 2 -räikkälenkkiavainsarja



Code	EAN		
05020015001	229847		1
		6000 Joker 1x 8x144; 1x 10x159; 1x 13x177; 1x 17x224; 1x 19x246	
		9610 1x 30,0x370,0	

9632 Magneettilista 6000 Joker Imperial 1 -räikkälenkkiavainsarja

- 8-osainen

9632 Magneettilista 6000 Joker Imperial 1 -räikkälenkkiavainsarja



Code	EAN		
05020016001	229861		1
		6000 Joker Imperial 1x 5/16"x144; 1x 3/8"x159; 1x 7/16"x165; 1x 1/2"x177; 1x 9/16"x188; 1x 5/8"x212; 1x 11/16"x235; 1x 3/4"x246	
		9610 1x 30,0x370,0	

6000 Joker 11 Set 1 -räikkälänkkiavainsarja

- Vankassa taitettavassa säilytystaskussa

6000 Joker 11 Set 1 -räikkälänkkiavainsarja



Code	EAN			
05020013001	4013288 167521			1
		6000 Joker 1x 8x144; 1x 10x159; 1x 11x165; 1x 12x170,7; 1x 13x177; 1x 14x188; 1x 15x200; 1x 16x212; 1x 17x224; 1x 18x235; 1x 19x246		

6000 Joker 8 Imperial Set 1 -räikkälänkkiavainsarja, tuumainen

- Vankassa taitettavassa säilytystaskussa

6000 Joker 8 Imperial Set 1 -räikkälänkkiavainsarja, tuumainen



Code	EAN			
05020012001	4013288 167514			1
		6000 Joker Imperial 1x 5/16"x144; 1x 3/8"x159; 1x 7/16"x165; 1x 1/2"x177; 1x 9/16"x188; 1x 5/8"x212; 1x 11/16"x235; 1x 3/4"x246		

6000/6002 Joker 6 Set 1 -räikkälänkki / kaksoiskiintoavainsarja

- Joker-kaksoiskiintoavain on erinomainen ruuvien ja muttereiden kiristämiseen.
- Vankassa taitettavassa säilytystaskussa

6000/6002 Joker 6 Set 1 -räikkälänkki / kaksoiskiintoavainsarja



Code	EAN			
05020022001	4013288 173034			1
		6000 Joker 1x 10x159; 1x 13x177; 1x 17x224; 1x 19x246		
		6002 Joker Double 1x 10x13x167; 1x 17x19x235		

6000 Joker 4 Set 1 -räikkälänkkiavainsarja

- Vankassa taitettavassa säilytystaskussa

6000 Joker 4 Set 1 -räikkälänkkiavainsarja



Code	EAN			
05073290001	4013288 164407			1
		6000 Joker 1x 10x159; 1x 13x177; 1x 17x224; 1x 19x246		

6000 Joker 4 Imperial Set 1 -räikkälänkkiavainsarja, tuumainen

- Vankassa taittavassa säilytystaskussa

6000 Joker 4 Imperial Set 1 -räikkälänkkiavainsarja, tuumainen



Code	EAN		
05073295001	167460		1
		6000 Joker Imperial 1x 7/16"x165; 1x 1/2"x177; 1x 9/16"x188; 1x 3/4"x246	
		Tarranauha 120 1x 50,0x120,0	

6001 Joker Switch

Jokeri-räikkälänkkiavain, jossa taitettu räikkäpää ja suunnanvaihtovipu. Kiintoavaimen metallilevyssä on pitotoiminto, joka pienentää ruuvien ja muttereiden häviämrisriskiä. Integroitu päätyvastus estää ruuvien poisluiskahtamisen alaspäin ja mahdollistaa korkean vääntömomentin.

Kiintoavaimen vaihdettava metallilevy puree pultteihin ja muttereihin erittäin kovilla hampaillaan ja vähentää poisluiskahtamisen vaaraa. Kaksinkertainen kuusikulmainen geometria varmistaa, että työkalu pysyy kiinni ruuvissa tai mutterissa, ja siten vähentää poisluiskahtamisen riskiä.

Kiintoavainpään vain 30°:n palautuskulma poistaa aikaa vievän tarpeen kääntää avainta ruuvattaessa. Lenkkipuolen räikkämekanismi ja erityisen hienot hampaat, joita on 80 kappaletta, takaavat joustavan käytön myös ahtaissa tiloissa.

Kuultavasti tarkka räikkämekaniikka. Kaksi vankkaa räikkäpalaa mahdollistaa äärimmäisen kestävyuden. 15° kulmaan taitettu räikkäpää takaa turvallisen työskentelyn korkeilla vääntömomenteilla. Erityinen taottu geometria takaa suuren vääntömomentin voimansiirron ja suuren taivutusjäykkyyden. Valmistettu laadukkaasta kromimolybdeeniteräksestä, pinnoitteena nikkeli-kromi, joka suojaa korroosiota vastaan. Take it easy -värikoodausjärjestelmä: Värikoodit koon mukaan.

- Kiintoavain pään metallilevyn tuoma käytännöllinen pitotoiminto
- Päätyvastus estää poisluiskahtamisen
- Erittäin hieno hammastus ja kestävä räikkämekanismi
- 15° taivutettu räikkäpää
- Take it easy -värikoodausjärjestelmä: Värikoodit koon mukaan

6001 Joker Switch -räikkälänkkiavain, suunnanvaihdolla



	EAN							
Code			mm	mm	mm	mm	mm	
05020064001	184696		8	144	20,3	5,5	18	3
05020065001	183903		10	159	23	5,5	21,5	3
05020066001	183910		11	165	24,3	6,3	22	3
05020067001	183927		12	171	26,3	6,6	25	3
05020068001	184702		13	179	27,3	7	26	3
05020069001	184719		14	187	30	7,5	28	3
05020070001	184726		15	199	32	7,8	28,8	3
05020071001	184733		16	213	35	8,2	31,7	3
05020072001	184740		17	225	37	8,5	33	3
05020073001	184757		18	234	39,5	9	34	3
05020074001	184764		19	246	42	9,5	34,7	3

6001 Joker Switch -räikkälänkkiavain, tuumainen, suunnanvaihto



	EAN							
Code			mm	mm	mm	mm	mm	
05020075001	184788		5/16"	144	20,3	5,5	18	3
05020076001	184795		3/8"	159	23	5,5	21,5	3
05020077001	184801		7/16"	165	24,3	6,3	22	3
05020078001	184818		1/2"	171	26,3	6,6	25	3
05020079001	184825		9/16"	187	30	7,5	28	3
05020080001	184832		5/8"	213	35	8,2	31,7	3
05020081001	184849		11/16"	234	39,5	9	34	3
05020082001	184771		3/4"	246	42	9,5	34,7	3

6002 Joker-kaksoiskiintoavain

- Kiintoavain pään metallilevy tuoma käytännöllinen pitotoiminto
- Päättyvastus estää poisluiskahtamisen
- Kaksoiskuusio-geomateria vähentää poisluiskahtamisen riskiä
- Palautuskulma vain 30 astetta
- Take it easy -värikoodausjärjestelmä: Värikoodit koon mukaan

6002 Joker-kaksoiskiintoavain



Code	EAN								
			mm	mm	mm	mm	mm	mm	
05020259001	219015		8	20	10	23	5,5	3	
05003760001	173010		10	23	13	27	5,5	3	
05003765001	173027		17	37	19	42	8,5	3	
05020260001	212764		20	48	22	51	10	3	
05020261001	212771		22	48	24	51	10	3	
05020262001	212788		24	51	27	60	11	3	
05020263001	212795		27	63	32	66	12	3	
05020264001	212801		30	63	32	66	12	3	

6001 Joker Switch 11 Set 1 -räikkälänkkiavainsarja

- Kompakti ja tukeva tekstiililaatikko, pieni paino ja tilavuus

6001 Joker Switch 11 Set 1 -räikkälänkkiavainsarja



Code	EAN									
			mm	mm	mm	mm	mm	mm		
05020091001	184160								1	
			6001 Joker Switch 1x 8x144; 1x 10x159; 1x 11x165; 1x 12x171; 1x 13x179; 1x 14x187; 1x 15x199; 1x 16x213; 1x 17x225; 1x 18x234; 1x 19x246							
			Tarranauha 240 1x 50,0x240,0							

6001 Joker Switch 8 Imperial Set 1 -räikkälänkkiavainsarja, tuumainen

- Kompakti ja tukeva tekstiililaatikko, pieni paino ja tilavuus

6001 Joker Switch 8 Imperial Set 1 -räikkälänkkiavainsarja, tuumainen



Code	EAN									
			mm	mm	mm	mm	mm	mm		
05020093001	184153								1	
			6001 Joker Switch Imperial 1x 9/16"x144; 1x 3/8"x159; 1x 7/16"x165; 1x 1/2"x171; 1x 9/16"x187; 1x 5/8"x213; 1x 11/16"x234; 1x 3/4"x246							
			Tarranauha 240 1x 50,0x240,0							

6001 Joker Switch 4 Set 1 -räikkälänkkiavainsarja

- Vankassa taitettavassa säilytystaskussa

6001 Joker Switch 4 Set 1 -räikkälänkkiavainsarja



Code	EAN									
			mm	mm	mm	mm	mm	mm		
05020090001	184139								1	
			6001 Joker Switch 1x 10x159; 1x 13x179; 1x 17x225; 1x 19x246							
			Tarranauha 120 1x 50,0x120,0							

6001 Joker Switch 4 Imperial Set 1 -räikkälenkkiavainsarja, tuumainen

- Vankassa taittavassa säilytystaskussa

6001 Joker Switch 4 Imperial Set 1 -räikkälenkkiavainsarja, tuumainen



Code	EAN		
05020092001	184146		1
		6001 Joker Switch Imperial 1x 7/16"x165; 1x 1/2"x171; 1x 9/16"x187; 1x 3/4"x246	
		Tarranauha 120 1x 50,0x120,0	

6003 Joker-kiintolenkkiavain

Koska ruuvauskohteissa on usein erittäin vähän tilaa, tarvitaan työkaluja, joilla työt onnistuvat hyvin myös ahtaissa kohteissa. Ahtaissa paikoissa työkalulta vaaditaan enemmän kiinnityspisteitä. Voidaanko myös kiintoavainta muokata niin, että työkalun kiinnitysmahdollisuudet paranevat?

Kitapuolen 7,5° asteen kulman ja kaksinkertaisen kuusikulmaisen geometrian ansiosta kiinnityspisteiden määrä kaksinkertaistuu. Kun avainta kierretään ruuvauksen aikana toistuvasti 180° pituusakselin ympäri, on olemassa neljä kiinnitysvaihtoehtoa ja mutterien tai ruuvien päihin voidaan tarttua 15°:n välein.

Joker 6003:n kätevä kitageometria lisää merkittävästi käyttömahdollisuuksia ahtaissa tiloissa. Jokeri 6003 löytää kunkin käännöksen jälkeen automaattisesti sopivan kiinnityspisteen.

Ohuessa, mutta vankassa lenkipäässä on 15° asteen kulma työkalun akseliin nähden. Laadukas pintakäsittely mahdollistaa hyvän ja kestävä korroosiosuojan.

Take it easy -värikoodausjärjestelmä: Värikoodit koon mukaan.

- Soveltuu erityisesti ahtaisiin paikkoihin
- Eriytynyt kitageometria lisää työkalun käyttömahdollisuuksia
- Kidan pieni palautuskulma kiristää ruuvia 15 asteen välein
- Ohut lenkipää, jossa 15°:n kulma
- Take it easy -värikoodausjärjestelmä: Värikoodit koon mukaan

6003 Joker-kiintolenkkiavain



Code	EAN		15°	180°	90°	45°	30°	15°
Code	EAN		mm	mm	mm	mm	mm	mm
05020190001	219039		5,5	105	16	4	10	3
05020198001	218780		6	105	16	4	10	3
05020199001	218773		7	110	17,7	4,2	11,5	3
05020200001	212528		8	115	19	4,5	12,5	3
05020219001	220097		9	120	21	4,8	13,5	3
05020201001	212542		10	125	22	5	15	3
05020202001	212559		11	135	24,5	5	17	3
05020203001	212566		12	148	26	5,5	18	3
05020204001	212696		13	160	27	6	19	3
05020205001	212702		14	167	29	6	20	3
05020206001	212719		15	174	32	6	22	3
05020207001	212726		16	182	35	6,5	23	3
05020208001	212733		17	190	38	6,5	24,5	3
05020209001	212740		18	210	39	7,5	26	3
05020210001	212757		19	230	42	7,5	27,5	3
05020500001	218797		20	230	45	7,5	29	3
05020501001	218803		21	260	47	7,5	30	3
05020502001	218841		22	260	49	7,5	31,5	3
05020503001	218858		24	280	53	8	36	3
05020504001	218865		27	300	60	8,5	40	3
05020505001	218872		30	330	66	9	43	3
05020506001	218889		32	360	70	9,5	45,5	3
05020507001	218896		36	460	80	10	50,5	3

6003 Joker-kiintolenkkiavain, tuumainen

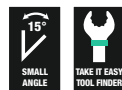

Code	EAN		15°	180°	90°	45°	30°	15°
Code	EAN		mm	mm	mm	mm	mm	mm
05020220001	219046		1/4"	105	16	4	10	3
05020211001	212979		5/16"	115	19	4,5	12,5	3
05020212001	212986		3/8"	125	22	5	15	3
05020213001	212993		7/16"	135	24,5	5	17	3
05020214001	213006		1/2"	160	26	6	19	3
05020215001	213013		9/16"	167	29	6	20	3
05020216001	213020		5/8"	182	35	6,5	23	3
05020217001	213037		11/16"	210	40	7,5	26	3
05020218001	213044		3/4"	230	42	7,5	27,5	3

6003 Joker-kiintolenkkiavain polkimille

Erittäin ohut poljinavain 6003 Joker Pedal on ihanteellinen kapeisiin väleihin.

- Soveltuu erityisesti ahtaisiin paikkoihin
- Kiintoavainpään erityinen kitageometria lisää työkalun käyttömahdollisuuksia
- Kidan pieni palautuskulma tarttuu ruuvinkantaan 15 asteen välein
- Ohut lenkkipää, joka on 15°:n kulmassa
- Jokeri 6003 Pedal, koko 15, litteällä kidalla polkimien asennukseen ja irrotukseen
- Take it easy -värikoodausjärjestelmä: Värikoodit koon mukaan

6003 Joker-kiintolenkkiavain polkimille



Code	EAN	mm	mm	mm	mm	mm	
05020221001	220677	15	174	32	4,5	22	1

6003 Joker 22 Set 1 -kiintolenkkiavainsarja

Koska ruuvauskohteissa on usein erittäin vähän tilaa, tarvitaan työkaluja, joilla työt onnistuvat hyvin myös ahtaissa tiloissa.

Ahtaissa paikoissa työkalulta vaaditaan enemmän tartuntapisteitä. Voidaanko myös kiintoavainta muokata niin, että työkalun tartuntaominaisuudet paranevat?

Kiintoavainpään 7,5 asteen kulman ja kaksinkertaisen kuusiogeometrian ansiosta tartuntapisteiden määrä tuplaantuu. Kun kiintoavainta käännetään ruuvauksen aikana toistuvasti ympäri 180°, on käytössäsi neljä eri tartuntavaihtoehtoa, joilla pystyt tarttumaan pultista tai mutterista 15° välein.

Joker 6003:n kätevä kitageometria lisää merkittävästi käyttömahdollisuuksia ahtaissa tiloissa. Käännettyäsi avaimen ympäri, Joker 6003 löytää aina sopivan tartuntapisteen. Ohut, mutta vankka lenkkiavainpää on taitettu 15 asteen kulmaan. Laadukas pintakäsittely mahdollistaa hyvän ja kestävä korroosiosuojan.

Take it easy -värikoodausjärjestelmä: Värikoodit koon mukaan.

- 22-osainen kiintolenkkiavainsarja – sopii erityisesti ahtaisiin paikkoihin
- Kiintoavainpään erityinen kitageometria lisää työkalun käyttömahdollisuuksia
- Kidan pieni palautuskulma tarttuu ruuvinkantaan 15 asteen välein
- Ohut lenkkipää, joka on 15°:n kulmassa

6003 Joker 22 Set 1 -kiintolenkkiavainsarja



Code	EAN		
05020232001	221087		1
		6003 Joker 1x 5,5x105; 1x 6x105; 1x 7x110; 1x 8x115; 1x 9x120; 1x 10x125; 1x 11x135; 1x 12x148; 1x 13x160; 1x 14x167; 1x 15x174; 1x 16x182; 1x 17x190; 1x 18x210; 1x 19x230; 1x 20x230; 1x 21x260; 1x 22x260; 1x 24x280; 1x 27x300; 1x 30x330; 1x 32x360	

6003 Joker 15 Set 1 -kiintolenkkiavainsarja

- Vankassa taitettavassa säilytystaskussa

6003 Joker 15 Set 1 -kiintolenkkiavainsarja



Code	EAN		
05020302001	222657		1
		6003 Joker 1x 5,5x105; 1x 6x105; 1x 7x110; 1x 8x115; 1x 9x120; 1x 10x125; 1x 11x135; 1x 12x148; 1x 13x160; 1x 14x167; 1x 15x174; 1x 16x182; 1x 17x190; 1x 18x210; 1x 19x230	
		Tarranauha 240 1x 50,0x240,0	

6003 Joker 11 Set 1 -kiintolenkkiavainsarja

- Vankassa taitettavassa säilytystaskussa

6003 Joker 11 Set 1 -kiintolenkkiavainsarja



Code	EAN		
05020231001	214195		1
		6003 Joker 1x 8x115; 1x 10x125; 1x 11x135; 1x 12x148; 1x 13x160; 1x 14x167; 1x 15x174; 1x 16x182; 1x 17x190; 1x 18x210; 1x 19x230	
		Tarranauha 240 1x 50,0x240,0	

6003 Joker 8 Imperial Set 1 -kiintolenkkiavainsarja, tuumainen

- Vankassa taitettavassa säilytystaskussa

6003 Joker 8 Imperial Set 1 -kiintolenkkiavainsarja, tuumainen

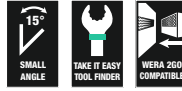

Code	EAN		
05020241001	214201		1
		6003 Joker Imperial 1x 5/16"x115; 1x 3/8"x125; 1x 7/16"x135; 1x 1/2"x160; 1x 9/16"x167; 1x 5/8"x182; 1x 11/16"x210; 1x 3/4"x230	
		Tarranauha 240 1x 50,0x240,0	

6003 Joker 5 Set 1 -kiintolenkkiavainsarja

- Vankassa taitettavassa säilytystaskussa

6003 Joker 5 Set 1 -kiintolenkkiavainsarja

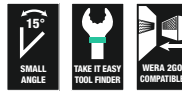

Code	EAN		
05020230001	214171		1
		6003 Joker 1x 8x115; 1x 10x125; 1x 13x160; 1x 17x190; 1x 19x230	
		Tarranauha 120 1x 50,0x120,0	

Polkupyöräsarja 10

5-osainen Joker 6003 -kiintoavainsarja, koko 15 poikkeuksellisen ohuella kitapäällä. Koska polkupyörää ruuvattaessa työskentelytilaa on usein erittäin vähän, tarvitaan työkaluja, joilla työt onnistuvat hyvin myös ahtaissa kohteissa. Ahtaissa paikoissa työkalulta vaaditaan enemmän tartuntapisteitä.

Voidaanko myös kiintoavainta muokata niin, että työkalun tartuntaominaisuudet paranevat? Kiintoavainpään 7,5 asteen kulman ja kaksinkertaisen kuusiogeometrian ansiosta tartuntapisteiden määrä tuplaantuu. Kun kiintoavainta käännetään ruuvauksen aikana toistuvasti ympäri 180°, on käytössäsi neljä eri tartuntavaihtoehtoa, joilla pystyt tarttumaan pultista tai mutterista 15° välein.

Joker 6003:n kätevä kitageometria lisää merkittävästi käyttömahdollisuuksia ahtaissa tiloissa. Käännettyäsi avaimen ympäri, Joker 6003 löytää aina sopivan tartuntapisteen. Ohut, mutta vankka lenkkiavainpää on taitettu 15 asteen kulmaan. Laadukas pintakäsittely mahdollistaa hyvän ja kestävä korroosiosuojan.

Take it easy -värikoodausjärjestelmä: värikoodit koon mukaan. Joker-laukku sopii taustapuolen tarranauhakiinnityksensä ansiosta kiinnitettäväksi seinälle, hyllyyn, työkaluvaunuun ja Wera 2go-järjestelmään.

- Sopii erityisesti polkupyörän ahtaisiin ruuvauspaikkoihin
- Kiintoavainpään erityinen kitageometria lisää työkalun käyttömahdollisuuksia
- Kidan pieni palautuskulma tarttuu ruuvinkantaan 15 asteen välein
- Ohut lenkkipää, joka on 15°:n kulmassa
- Jokeri 6003 Pedal, koko 15, litteällä kidalla polkimien asennukseen ja irrotukseen

Polkupyöräsarja 10



Code	EAN		
05004178001	4013288 220653		1
		6003 Joker 1x 8x115; 1x 9x120; 1x 10x125; 1x 13x160	
		6003 Joker-kiintolenkkiavain polkimille 1x 15x174	
		Tarranauha 120 1x 50,0x120,0	

Polkupyöräsarja 12

12-osainen Joker 6003 -kiintolenkkiavainsarja, koko 15 erittäin ohuella kitapäällä. Koska polkupyörää ruuvattaessa työskentelytilaa on usein erittäin vähän, tarvitaan työkaluja, joilla työt onnistuvat hyvin myös ahtaissa kohteissa. Ahtaissa paikoissa työkalulta vaaditaan enemmän tartuntapisteitä.

Voidaanko myös kiintoavainta muokata niin, että työkalun tartuntaominaisuudet paranevat? Kiintoavainpään 7,5 asteen kulman ja kaksinkertaisen kuusiogeometrian ansiosta tartuntapisteiden määrä tuplaantuu.

Kun kiintoavainta käännetään ruuvauksen aikana toistuvasti ympäri 180°, on käytössäsi neljä eri tartuntavaihtoehtoa, joilla pystyt tarttumaan pultista tai mutterista 15° välein.

Joker 6003:n kätevä kitageometria lisää merkittävästi käyttömahdollisuuksia ahtaissa tiloissa. Käännettyäsi avaimen ympäri, Joker 6003 löytää aina sopivan tartuntapisteen. Ohut, mutta vankka lenkkiavainpää on taitettu 15 asteen kulmaan. Laadukas pintakäsittely mahdollistaa hyvän ja kestävä korroosiosuojan.

Take it easy -värikoodausjärjestelmä: värikoodit koon mukaan. Joker-laukku sopii taustapuolen tarranauhakiinnityksensä ansiosta kiinnitettäväksi seinälle, hyllyyn, työkaluvaunuun ja Wera 2go-järjestelmään.

- Soveltuu erityisesti ahtaisiin paikkoihin
- Kiintoavainpään erityinen kitageometria lisää työkalun käyttömahdollisuuksia
- Kidan pieni palautuskulma tarttuu ruuvinkantaan 15 asteen välein
- Ohut lenkkipää, joka on 15°:n kulmassa
- Jokeri 6003 Pedal, koko 15, litteällä kidalla polkimien asennukseen ja irrotukseen
- Take it easy -värikoodausjärjestelmä: Värikoodit koon mukaan
- Vankassa taitettavassa säilytystaskussa

Polkupyöräsarja 12



Code	EAN		
05004181001	4013288 220721		1
		6003 Joker 1x 6x105; 1x 7x110; 1x 8x115; 1x 9x120; 1x 10x125; 1x 11x135; 1x 12x148; 1x 13x160; 1x 14x167; 1x 16x182; 1x 17x190	
		6003 Joker Pedal 1x 15x174	

6003 Joker 5 Imperial Set 1 -kiintolenkkiavainsarja, tuumainen

- Vankassa taittavassa säilytystaskussa

6003 Joker 5 Imperial Set 1 -kiintolenkkiavainsarja, tuumainen



Code	EAN		
05020240001	214188		1
		6003 Joker Imperial 1x 5/16"x115; 1x 3/8"x125; 1x 1/2"x160; 1x 9/16"x167; 1x 3/4"x230	
		Tarranauha 120 1x 50,0x120,0	

6003 Joker 4 Set 1 -kiintolenkkiavainsarja

Koska ruuvauskohteissa on usein erittäin vähän tilaa, tarvitaan työkaluja, joilla työt onnistuvat hyvin myös tällaisissa tilanteissa. Ahtaissa paikoissa työkalulta vaaditaan enemmän tartuntapisteitä.

Voidaanko myös kiintoavainta muokata niin, että työkalun tartuntaominaisuudet paranevat? Kiintoavainpään 7,5 asteen kulman ja kaksinkertaisen kuusiogeometrian ansiosta tartuntapisteiden määrä tuplaantuu.

Kun kiintoavainta käännetään ruuvauksen aikana toistuvasti ympäri 180°, on käytössäsi neljä eri tartuntavaihtoehtoa, joilla pystyt tarttumaan pultista tai mutterista 15° välein.

Joker 6003:n kätevä kitageometria lisää merkittävästi käyttömahdollisuuksia ahtaissa tiloissa. Käännettyäsi avaimen ympäri, Joker 6003 löytää aina sopivan tartuntapisteen.

Ohut, mutta vankka lenkkiavainpää on taitettu 15 asteen kulmaan. Laadukas pintakäsittely mahdollistaa hyvän ja kestävä korroosiosuojan.

Take it easy -värikoodausjärjestelmä: värikoodit kokojen mukaan. Pidikkeen kulutusta kestävä materiaali takaa sen, että kiintoavaimet pysyvät tallessa ja samalla ne on helppo ottaa käyttöön.

- Joker kiintoavaimet uudessa säilytyspidikkeessä säästää tilaa työkalupakissa

6003 Joker 4 Set 1 -kiintolenkkiavainsarja



Code	EAN		
05020228001	225665		1
		6003 Joker 1x 8x115; 1x 10x125; 1x 12x148; 1x 13x160	



6003 Joker Set 4 Imperial Set 1 -kiintolenkkiavainsarja

- Joker kiintoavaimet uudessa säilytyspidikkeessä säästää tilaa työkalupakissa

6003 Joker 4 Imperial Set 1 -kiintolenkkiavainsarja

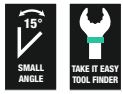

Code		EAN		
05020229001		4013288		
		225672		1
		6003 Joker Imperial 1x 9/16"x115; 1x 7/8"x125; 1x 7/16"x135; 1x 1/2"x160		

9640 Magneettillista 6003 Joker 1 -kiintolenkkiavainsarja

- 11-osainen
- Lista pysyy vahvan magneetin ansiosta varmasti metallipinnoilla. Vaihtoehtoisesti lista voidaan myös ruuvata kiinni seinään
- Listassa olevat kiinnittimet varmistavat työkalujen täydellisen paikallaan pysymisen

9640 Magneettillista 6003 Joker 1 -kiintolenkkiavainsarja



Code		EAN		
05020233001		4013288		
		228963		1
		6003 Joker 1x 8x115; 1x 10x125; 1x 11x135; 1x 12x148; 1x 13x160; 1x 14x167; 1x 15x174; 1x 16x182; 1x 17x190; 1x 18x210; 1x 19x230,0		
		9610 1x 30,0x370,0		

9641 Magneettillista 6003 Joker 2 -kiintolenkkiavainsarja

- 5-osainen

9641 Magneettillista 6003 Joker 2 -kiintolenkkiavainsarja

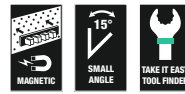

Code		EAN		
05020234001		4013288		
		229854		1
		6003 Joker 1x 8x115; 1x 10x125; 1x 13x160; 1x 17x190; 1x 19x230,0		
		9610 1x 30,0x370,0		

9642 Magneettillista 6003 Joker Imperial 1 -kiintolenkkiavainsarja

- Tuumakoot
- 8-osainen

9642 Magneettillista 6003 Joker Imperial 1 -kiintolenkkiavainsarja

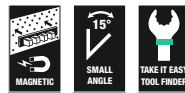

Code		EAN		
05020235001		4013288		
		229878		1
		6003 Joker Imperial 1x 9/16"x115; 1x 3/8"x125; 1x 7/16"x135; 1x 1/2"x160; 1x 9/16"x167; 1x 5/8"x182; 1x 11/16"x210; 1x 3/4"x230,0		
		9610 1x 30,0x370,0		

6004 Joker Itsesäätyvä kiintoavain

Monet käyttäjät haluavat mahdollisimman monikäyttöistä ruuvaustyökäluä. Saman työkalun pitäisi käydä metri- ja tuumamitoille.

Työkalun pitäisi mukautua automaattisesti eri ruuvikokoihin. Sen pitäisi mahdollistaa hyvä tartunta ja nopea työskentely mitään vaurioittamatta.

Portaattomien ja rinnakkaisten leukojen avulla voidaan korvata monta eri mittaista kiintoavainta. Tarvittava koko säätyy itsestään automaattisesti, kun työkalu kiinnitetään kuusiomutteriin tai -ruuviin.

Integroitu vipumekanismi kiinnittää kuusioruuvien tai -mutterin tukevasti leukojen väliin, mikä vähentää merkittävästi luiskahtamisen ja vahinkojen vaaraa.

Räikkätoiminto takaa nopean ja sujuvan ruuvauksen ilman irrottamista. Kulmaprismoja käyttämällä voidaan toteuttaa vain 30°:n palautuskulma.

Yhden varren rakenne yhdessä räikkätoiminnon ja kulmaprisman kanssa mahdollistaa työskentelyn myös ahtaissa paikoissa. Säädettävä Joker 6004 on yleisruuvaustyökalu. Itsesäätyvä. Tehokas. Lukittuva.

- Säädettävä Joker 6004 kattaa kaikki metriset ja tuumaiset mitat vastaavissa käyttökohteissa
- Automaattinen ja portaaton tartunta kuusiokoloruuveihin ja muttereihin
- Tartunnan vipumekanismi estää paikaltaan luiskahtamisen ja vaurioitumisen
- Mekaaninen räikkätoiminto mahdollistaa nopean ja jatkuvan ruuvauksen avainta irrottamatta
- Palautuskulma on vain 30° kitaan asetettävien kulmaprismojen avulla

6004 Joker XS Itsesäätyvä kiintoavain

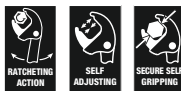

	EAN						
Code	4013288	mm		mm	mm		
05020099001	216892	7-10	1/4"-3/8"	117	7,7		3

6004 Joker S Itsesäätyvä kiintoavain



	EAN						
Code	4013288	mm		mm	mm		
05020100001	211729	10-13	7/16"-1/2"	154	10		3

6004 Joker M Itsesäätyvä kiintoavain

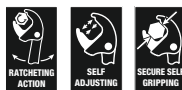

	EAN						
Code	4013288	mm		mm	mm		
05020103001	216908	13-16	1/2"-5/8"	188	12,4		3

6004 Joker L Itsesäätävä kiintoavain



	EAN						
Code	4013288	mm		mm	mm		
05020101001	214706	16-19	$5/8''-3/4''$	224	14		3

6004 Joker XL Itsesäätävä kiintoavain



	EAN						
Code	4013288	mm		mm	mm		
05020104001	216915	19-24	$3/4''-15/16''$	256	16		2

6004 Joker XXL Itsesäätävä kiintoavain



	EAN						
Code	4013288	mm		mm	mm		
05020102001	214713	24-32	$15/16''-1\ 1/4''$	322	20		3

6004 Joker 4 Set 1 Itsesäätävä kiintoavainsarja

- Kompakti taitettava säilytystasku, jossa neljä säädettävää Joker 6004 -avainta; kattaa kaikki metri- ja tuumakoot alueella 7–19 mm tai $1/4''-3/4''$

6004 Joker 4 Set 1 Itsesäätävä kiintoavainsarja



	EAN		
Code	4013288		
05020110001	217516		1
		6004 Joker XS 1x 7-10 ($1/4''-3/8''$)x117	
		6004 Joker S 1x 10-13 ($7/16''-1/2''$)x154	
		6004 Joker M 1x 13-16 ($1/2''-5/8''$)x188	
		6004 Joker L 1x 16-19 ($5/8''-3/4''$)x224	

6005 Joker-kaksoiskiintoavain

- Joker-kaksoiskiintoavain
- Soveltuu erityisesti ahtaisiin paikkoihin
- Kiintoavainpään erityinen kitageometria lisää työkalun käyttömahdollisuuksia
- Kidan pieni palautuskulma tarttuu ruuvinkantaan 15 asteen välein
- Take it easy -värikoodausjärjestelmä: Värikoodit koon mukaan

6005 Joker-kaksoiskiintoavain



Code	EAN								
Code	EAN		mm	mm	mm	mm	mm	mm	
05020310001	224873		6	16	7	17,7	4	3	
05020311001	224880		8	19	9	21	4,5	3	
05020312001	224897		10	23	11	25	5	3	
05020313001	224903		12	26	13	27	5,5	3	

6005 Joker 4 Set 1 -kaksoiskiintoavainsarja

- Joker kiintoavaimet uudessa säilytyspidikkeessä säästää tilaa työkalupakissa

6005 Joker 4 Set 1 -kaksoiskiintoavainsarja



Code	EAN		
05020314001	224750		1
6005 Joker Double 1x 6x7x111,8; 1x 8x9x122,2; 1x 10x11x137,3; 1x 12x13x166			

9610 Joker-magneettilista, enintään 11 kiintoavaimelle, tyhjä

- Lista pysyy vahvan magneetin ansiosta varmasti metallipinnoilla. Vaihtoehtoisesti lista voidaan myös ruuvata kiinni seinään
- Listassa olevat kiinnittimet varmistavat työkalujen täydellisen paikallaan pysymisen

9610 Joker-magneettilista, enintään 11 kiintoavaimelle, tyhjä

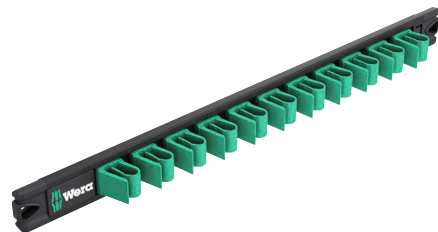

Code	EAN							
Code	EAN	mm	mm					
05136413001	228956	30,0	370,0					1





L-avaimet

Hex-Plus - Parantaa kuusiokoloruuvien käyttöikä

Estää profiilin kulumisen (ruuvi ei pyörähdä)

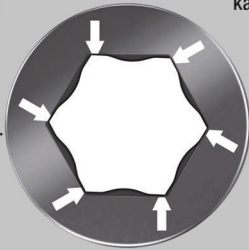

Keskimääräistä pidempi käyttöikä

Kraftform Stainless - Ruostumaton teräs estää ulkoisen ruosteen muodostumisen

Ruostumaton teräs estää ulkoisen ruosteen muodostumisen

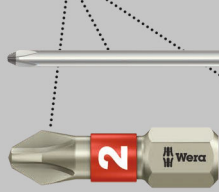

Sopii työpajoihin - käsitelty tyhjiö-jäädetykarkaisulla

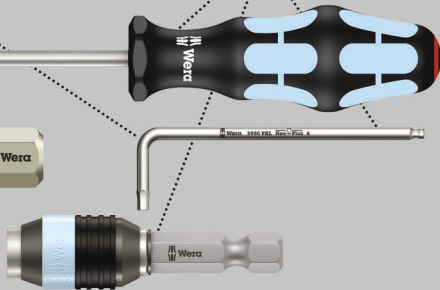

Laadukas, ruostumattomasta teräksestä valmistettu Weran L-avainsarja kuusiokoloruuveille. Ruostumaton teräs estää ulkoisen ruosteen muodostumisen.

Hex-Plus-profiilin ansiosta kontaktipinnat ruuvinkannan sisällä ovat normaalia suuremmat. Tämän ansiosta voima välittyy tasaisemmin ja ruuvinkannan tai työkalun vaurioitumiselta vältytään. Kuusikantainen pallopää pitkässä varressa: Pallomaisen profiilin ansiosta ruuvien kiertäminen on mahdollista myös silloin, kun avain on vinossa suhteessa ruuvien akseliin.

Take it easy -värikoodaus kokojen mukaan. Lähes täysin kulumaton L-avainpidin.

- Ratkaisu ulkoiseen ruosteeseen: Ruuvaa ruostumatonta terästä ruostumattomalla teräksellä!
- Hex-Plus parantaa kuusiokoloruuvien käyttöikä
- Take it easy -värikoodausjärjestelmä: Värikoodit koon mukaan
- Pidikkeen kulutusta kestävä materiaali takaa pidemmän käyttöiän
- Värikoodattu, varressa miellyttävä päällyste, myös alhaisissa lämpötiloissa

3950/9 Hex-Plus Multicolour HF Stainless 1 L-avainsarja, metrinen, ruostumaton teräs, pitotoiminnolla

- Koosta 3,0 alkaen pitkässä varressa oleva pitotoiminto pitää ruuvit tukevasti kiinni työkalussa

3950/9 Hex-Plus Multicolour HF Stainless 1 L-avainsarja, metrinen, ruostumaton teräs, pitotoiminnolla

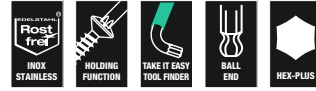

Code	EAN		
	4013288		
0502269001	224477		1
		3950 SPKL Multicolour 1x 1,5x90; 1x 2,0x101; 1x 2,5x112	
		3950 SPKL Multicolour HF 1x 3,0x123; 1x 4,0x137; 1x 5,0x154; 1x 6,0x172; 1x 8,0x195; 1x 10,0x224	

3950/9 Hex-Plus Multicolour Stainless 1 L-avainsarja, metrinen, ruostumaton teräs



Code	EAN		
	4013288		
05022669001	185211		1
		3950 SPKL Multicolour 1x 1,5x90; 1x 2,0x101; 1x 2,5x112; 1x 3,0x123; 1x 4,0x137; 1x 5,0x154; 1x 6,0x172; 1x 8,0x195; 1x 10,0x224	

3950/9 Hex-Plus Stainless 1 L-avainsarja, metrinen, ruostumaton teräs

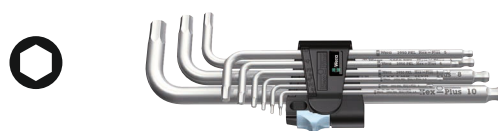

Code	EAN		
	4013288		
05022720001	111364		10
		3950 PKL 1x 1,5x90; 1x 2,0x101; 1x 2,5x112; 1x 3,0x123; 1x 4,0x137; 1x 5,0x154; 1x 6,0x172; 1x 8,0x195; 1x 10,0x224	

3950/9 Hex-Plus Stainless 1 SB L-avainsarja, metrinen, ruostumaton teräs

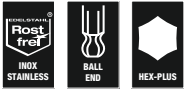

Code	EAN		
05073544001	4013288 180377	3950 PKL	1
1x 1,5x90; 1x 2,0x101; 1x 2,5x112; 1x 3,0x123; 1x 4,0x137; 1x 5,0x154; 1x 6,0x172; 1x 8,0x195; 1x 10,0x224			

3950/9 Hex-Plus Imperial Stainless 1 L-avainsarja, tuumainen, ruostumaton teräs

- Vankassa taitettavassa säilytystaskussa

3950/9 Hex-Plus Imperial Stainless 1 L-avainsarja, tuumainen, ruostumaton teräs

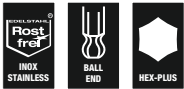

Code	EAN		
05022721001	4013288 117281	3950 PKL inch	1
1x 3/32"x112; 1x 7/64"x119; 1x 1/8"x123; 1x 9/64"x130; 1x 5/32"x137; 1x 3/16"x154; 1x 1/4"x185; 1x 5/16"x195; 1x 3/8"x224			

950/9 Hex-Plus Multicolour HF 1 L-avainsarja, metrinen, BlackLaser, pitotoiminto

- L-avaimet, joissa pitotoiminto kuusiokoloruuveille
- Kuusikantainen pallopää pitkässä varressa
- Värikoodattu, varressa miellyttävä päällyste, myös alhaisissa lämpötiloissa

950/9 Hex-Plus Multicolour HF 1 L-avainsarja, metrinen, BlackLaser, pitotoiminto



Code	EAN		
05022210001	4013288 188403	950 SPKL Multicolour	1
1x 1,5x90; 1x 2,0x101; 1x 2,5x112			
950 SPKL HF Multicolour			
1x 3,0x123; 1x 4,0x137; 1x 5,0x154; 1x 6,0x172; 1x 8,0x195; 1x 10,0x224			

950/9 Hex-Plus Multicolour 1 L-avainsarja, metrinen, BlackLaser



Code	EAN		
05022089001	4013288 180841	950 SPKL Multicolour	5
1x 1,5x90; 1x 2,0x101; 1x 2,5x112; 1x 3,0x123; 1x 4,0x137; 1x 5,0x154; 1x 6,0x172; 1x 8,0x195; 1x 10,0x224			

950/9 Hex-Plus Multicolour 1 SB L-avainsarja, metrinen, BlackLaser

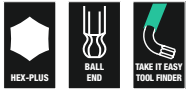

Code		EAN		
		4013288		
05073593001	165688		950 SPKL Multicolour 1x 1.5x90; 1x 2.0x101; 1x 2.5x112; 1x 3.0x123; 1x 4.0x137; 1x 5.0x154; 1x 6.0x172; 1x 8.0x195; 1x 10.0x224	1

L-avain kaksikomponenttipidikkeessä

Avainten turvallinen istuvuus pidikkeessä

Täyskumimateriaali takaa pitkän käyttöiän

Mukava avaus- ja sulkemismekanismi

Kokomerkinnot pidikkeessä



950/9 Hex-Plus Multicolour 2 L-avainsarja, metrinen, BlackLaser



Code		EAN		
		4013288		
05133164001	207517		950 SPKS Multicolour 1x 1,5x50; 1x 2,0x56; 1x 2,5x63; 1x 3,0x71; 1x 4,0x80; 1x 5,0x90; 1x 6,0x100; 1x 8,0x112; 1x 10,0x125	1

950/9 Hex-Plus Multicolour 3 L-avainsarja, metrinen, BlackLaser

9 L-avainta, joissa kahvan päällä miellyttävä muovipäällyste (SPKL). Päällyste tekee työstä miellyttävää myös alhaisissa lämpötiloissa ja säästää sormia. Kaikki L-avaimet ovat helposti löydettävissä värikoodauksensa ja kokomerkintänsä ansiosta.

Kätevä säilytysteline 9109, joka voidaan asettaa pöydälle tai kiinnittää seinälle. Telineeseen on integroitu pidike 9538, joka voidaan irrottaa ja ottaa mukaan.

Telineessä on lisäksi fiksu irrotettava magnetointilaite 9538, jonka avulla ruuvit ja myös työkalujen kärjet voidaan magnetoida (ja demagnetoida); näin ruuvista ei tarvitse pitää vaivalloisesti kiinni toisella kädellä.

- Säilytysteline, joka voidaan asettaa pöydälle tai kiinnittää seinälle
- Telineeseen on integroitu pidike, joka voidaan irrottaa ja ottaa mukaan
- Irrotettava magneetti työkalujen kärkien magnetointiin ja magnetoinnin poistoon
- L-avaimet kuusiokoloruuveille
- Hex-Plus parantaa kuusiokoloruuvien käyttöikä
- Varressa miellyttävä päällyste, myös alhaisissa lämpötiloissa
- Kuusikantainen pallopää pitkässä varressa
- BlackLaser takaa korkean korroosiosuojan ja pitkän käyttöiän

950/9 Hex-Plus Multicolour 3 L-avainsarja, metrinen, BlackLaser



Code		EAN		
		4013288		
05133165001	230294		950 SPKL Multicolour 1x 1,5x90; 1x 2,0x101; 1x 2,5x112; 1x 3,0x123; 1x 4,0x137; 1x 5,0x154; 1x 6,0x172; 1x 8,0x195; 1x 10,0x224	1
			9539	
			9109	
			9538	

3950/9 Hex-Plus Multicolour Imperial Stainless 1, tuumainen, ruostumaton teräs

Laadukas, ruostumattomasta teräksestä valmistettu Wera L-avainsarja tuumakoossa oleville kuusiokoloruuveille. Ruostumaton teräs estää ulkoisen ruosteen muodostumisen. Hex-Plus-profiilin ansiosta kontaktipinnat ruuvinkannan sisällä ovat normaalia suuremmat.

Tämän ansiosta voima välittyy tasaisemmin ja ruuvinkannan tai työkalun vaurioitumiselta vältetään.

Kuusikantainen pallopää pitkässä varressa: Pallomaisen profiilin ansiosta ruuvien kiertäminen on mahdollista myös silloin, kun avain on vinossa suhteessa ruuvien akseliin.

Take it easy -värikoodaus kokojen mukaan. Lähes täysin kulumaton L-avainpidin.

3950/9 Hex-Plus Multicolour Imperial Stainless 1, tuumainen, ruostumaton teräs



	Code	EAN		
	05022860001	4013288 221360		1
			3950 SPKL Multicolour Imperial 1x 5/64"x101; 1x 3/32"x112; 1x 1/8"x123; 1x 5/32"x137; 1x 3/16"x154; 1x 7/32"x172; 1x 1/4"x185; 1x 5/16"x195; 1x 3/8"x224	

950/9 Hex-Plus Multicolour Imperial 1 L-avainsarja, tuumainen, BlackLaser

- Vankassa taitettavassa säilytystaskussa

950/9 Hex-Plus Multicolour Imperial 1 L-avainsarja, tuumainen, BlackLaser



	Code	EAN		
	05022639001	4013288 182593		1
			950 SPKL inch 1x 5/64"x101; 1x 3/32"x112; 1x 1/8"x123; 1x 5/32"x137; 1x 3/16"x154; 1x 7/32"x172; 1x 1/4"x185; 1x 5/16"x195; 1x 3/8"x224	

950/9 Hex-Plus Multicolour Imperial 2 L-avainsarja, tuumainen, BlackLaser



	Code	EAN		
	05022640001	4013288 219107		1
			950 SPKL inch 1x 5/64"x101; 1x 3/32"x112; 1x 1/8"x123; 1x 5/32"x137; 1x 3/16"x154; 1x 7/32"x172; 1x 1/4"x185; 1x 5/16"x195; 1x 3/8"x224	

950/9 Hex-Plus Multicolour Imperial 3 L-avainsarja, tuumainen, BlackLaser

- Tuumakoot

950/9 Hex-Plus Multicolour Imperial 3 L-avainsarja, tuumainen, BlackLaser



	Code	EAN		
	05022641001	4013288 230188		1
			950 SPKS Multicolour, tuumainen 1x 5/64"x50; 1x 3/32"x56; 1x 1/8"x63; 1x 5/32"x71; 1x 3/16"x80; 1x 7/32"x90; 1x 1/4"x100; 1x 5/16"x112; 1x 3/8"x125	

950/7 Hex-Plus Multicolour Magnet 1 L-avainsarja, metrinen, BlackLaser

- On usein hyödyllistä, että ruuvi pysyy kiinni L-avaimessa magneetin avulla. Wera-pidikkeet, joihin on integroitu magnetointilaite, mahdollistavat tämän kädenkäänteessä.

950/7 Hex-Plus Multicolour Magnet 1 L-avainsarja, metrinen, BlackLaser

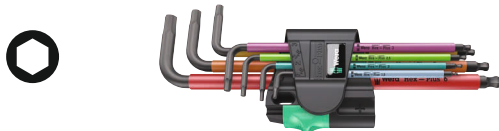
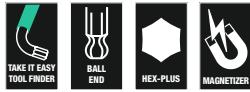

Code	EAN		
05022534001	4013288 183750		5
		950 SPKL Multicolour 1x 1,5x90; 1x 2,0x101; 1x 2,5x112; 1x 3,0x123; 1x 4,0x137; 1x 5,0x154; 1x 6,0x172	

950/9 L Hex-Plus HF 1 L-avain, metrinen, runko kromattu, pitotoiminto

- Pitkän varren pitotoiminto pitää ruuvit tukevasti kiinni työkalussa.
- Korkea korroosiosuoja kromatun rungon ansiosta

950/9 L Hex-Plus HF 1 L-avain, metrinen, runko kromattu, pitotoiminto

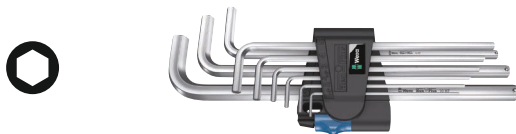

Code	EAN		
05022130001	4013288 207227		1
		950 L 1x 1,5x90 ¹⁾ ; 1x 2,0x100; 1x 2,5x112	
		950 L HF 1x 3,0x126; 1x 4,0x140; 1x 5,0x160; 1x 6,0x180; 1x 8,0x200; 1x 10,0x219	

¹⁾Perinteinen kuusiokantainen profiili

950/9 Hex-Plus 1 L-avainsarja, metrinen, runko kromattu



Code	EAN		
05022087001	4013288 104816		10
		950 PKL 1x 1,5x90 ¹⁾ ; 1x 2,0x100; 1x 2,5x112; 1x 3,0x126; 1x 4,0x140; 1x 5,0x160; 1x 6,0x180; 1x 8,0x200; 1x 10,0x219	

¹⁾Perinteinen kuusiokantainen profiili.

950/9 Hex-Plus 1 SB L-avainsarja, metrinen, runko kromattu



Code	EAN		
05073391001	4013288 030160		1
		950 PKL 1x 1,5x90 ¹⁾ ; 1x 2,0x100; 1x 2,5x112; 1x 3,0x126; 1x 4,0x140; 1x 5,0x160; 1x 6,0x180; 1x 8,0x200; 1x 10,0x219	

¹⁾Perinteinen kuusiokantainen profiili.

950/9 Hex-Plus 2 L-avainsarja, metrinen, runko kromattu



Code	EAN		
05021909001	4013288 111937		10
		950 L 1x 1,5x90 ¹⁾ ; 1x 2,0x100; 1x 2,5x112; 1x 3,0x126; 1x 4,0x140; 1x 5,0x160; 1x 6,0x180; 1x 8,0x200; 1x 10,0x219	

¹⁾Perinteinen kuusiokantainen profiili

950/9 Hex-Plus 3 L-avainsarja, metrinen, runko kromattu

- Lyhyt malli
- Kuusikantainen pallopää pitkässä varressa

950/9 Hex-Plus 3 L-avainsarja, metrinen, runko kromattu



Code	EAN		
	4013288		
05133163001	112255		10
		950 PKS 1x 1,5x50 ¹⁾ ; 1x 2,0x56; 1x 2,5x63; 1x 3,0x71; 1x 4,0x80; 1x 5,0x90; 1x 6,0x100; 1x 8,0x112; 1x 10,0x125	

¹⁾Perinteinen kuusikulmainen profiili.

950/9 Hex-Plus 4 L-avainsarja, metrinen, runko kromattu

- Erittäin lyhyt varsi, joka helpottaa vaikeapääsysten ruuvien käsittelyä
- Kuusikantainen pallopää pitkässä varressa

950/9 Hex-Plus 4 L-avainsarja, metrinen, runko kromattu



Code	EAN		
	4013288		
05073594001	139177		1
		950 PKLS 1x 1,5x90 ¹⁾ ; 1x 2,0x100; 1x 2,5x112; 1x 3,0x126; 1x 4,0x140; 1x 5,0x160; 1x 6,0x180; 1x 8,0x200; 1x 10,0x219	

¹⁾Perinteinen kuusikulmainen profiili.

950/9 Hex-Plus 5 L-avainsarja, metrinen, runko kromattu



Code	EAN		
	4013288		
05021406001	111890		10
		950 1x 1,5x45 ¹⁾ ; 1x 2,0x50; 1x 2,5x56; 1x 3,0x63; 1x 4,0x70; 1x 5,0x80; 1x 6,0x90; 1x 8,0x100; 1x 10,0x112	

¹⁾Perinteinen kuusikulmainen profiili.

950/9 Hex-Plus 6 L-avainsarja, metrinen, BlackLaser

- BlackLaser takaa korkean korroosiosuojan ja pitkän käyttöiän

950/9 Hex-Plus 6 L-avainsarja, metrinen, BlackLaser



Code	EAN		
	4013288		
05022086001	104809		10
		950 PKL BM 1x 1,5x90 ¹⁾ ; 1x 2,0x100; 1x 2,5x112; 1x 3,0x126; 1x 4,0x140; 1x 5,0x160; 1x 6,0x180; 1x 8,0x200; 1x 10,0x219	

¹⁾Perinteinen kuusikantainen profiili

950/9 Hex-Plus 6 SB L-avainsarja, metrinen, BlackLaser



Code	EAN		
	4013288		
05073596001	106414		1
		950 PKL BM 1x 1,5x90 ¹⁾ ; 1x 2,0x100; 1x 2,5x112; 1x 3,0x126; 1x 4,0x140; 1x 5,0x160; 1x 6,0x180; 1x 8,0x200; 1x 10,0x219	

¹⁾Perinteinen kuusikantainen profiili

950/9 Hex-Plus 7, metrinen, BlackLaser

- Lyhyt malli

950/9 Hex-Plus 7, metrinen, BlackLaser



Code	EAN		
	4013288		
05021737001	112286		10
		950 BM 1x 1,5x45 ¹⁾ ; 1x 2,0x50; 1x 2,5x56; 1x 3,0x63; 1x 4,0x70; 1x 5,0x80; 1x 6,0x90; 1x 8,0x100; 1x 10,0x112	

¹⁾Perinteinen kuusikantainen profiili

950/9 Hex-Plus 8 L-avainsarja, metrinen, runko kromattu

9 L-avainta, joissa on kromattu runko ja Hex-Plus ruuvien kannan pyöristymisen estämiseksi. Ne muodostavat yhdessä erinomaisen työkalulajitelman kuusiokoloruuveille. Kätevä säilytysteline, joka voidaan asettaa pöydälle tai kiinnittää seinälle.

Telineeseen on integroitu pidike, joka voidaan irrottaa ja ottaa mukaan.

Telineessä on lisäksi fiksu irrotettava magnetointilaite, jonka avulla ruuvit ja myös työkalujen kärjet voidaan magnetoida (ja demagnetoida); näin ruuvista ei tarvitse pitää vaivalloisesti kiinni toisella kädellä.

- Säilytysteline, joka voidaan asettaa pöydälle tai kiinnittää seinälle
- Telineeseen on integroitu pidike, joka voidaan irrottaa ja ottaa mukaan
- Irrotettava magneetti työkalujen kärkien magnetointiin ja magnetoinnin poistoon

950/9 Hex-Plus 8 L-avainsarja, metrinen, runko kromattu



Code	EAN		
05022102001	4013288 230171		1
		950 PKL 1x 1,5x90 ¹⁾ ; 1x 2,0x100; 1x 2,5x112; 1x 3,0x126; 1x 4,0x140; 1x 5,0x160; 1x 6,0x180; 1x 8,0x200; 1x 10,0x219	
		9109	
		9536	
		9538	

¹⁾Perinteinen kuusikulmainen profiili.

950/7 Hex-Plus Magnet 1 magneetti L-avainsarja, metrinen, runko kromattu

- On usein hyödyllistä, että ruuvi pysyy kiinni L-avaimessa magneetin avulla. Wera-pidikkeet, joihin on integroitu magnetointilaite, mahdollistavat tämän kädenkäänteessä.

950/7 Hex-Plus Magnet 1 magneetti L-avainsarja, metrinen, runko kromattu



Code	EAN		
05022101001	4013288 111968		10
		950 PKL 1x 1,5x90 ¹⁾ ; 1x 2,0x100; 1x 2,5x112; 1x 3,0x126; 1x 4,0x140; 1x 5,0x160; 1x 6,0x180	

¹⁾Perinteinen kuusikulmainen profiili.

950/7 Hex-Plus 1 L-avainsarja, metrinen, runko kromattu

- Kuusikantainen pallopää pitkässä varressa

950/7 Hex-Plus 1 L-avainsarja, metrinen, runko kromattu



Code	EAN		
05022181001	4013288 111883		10
		950 PKL 1x 1,5x90 ¹⁾ ; 1x 2,0x100; 1x 2,5x112; 1x 3,0x126; 1x 4,0x140; 1x 5,0x160; 1x 6,0x180	

¹⁾Perinteinen kuusikulmainen profiili.

950/13 Hex-Plus Imperial 1 L-avainsarja, tuumainen, BlackLaser

- BlackLaser takaa korkean korroosiosuojan ja pitkän käyttöiän
- Kuusikantainen pallopää pitkässä varressa

950/13 Hex-Plus Imperial 1 L-avainsarja, tuumainen, BlackLaser



Code	EAN		
05021728001	111982		10
		950 PKL inch 1x 0,05"x83 ¹⁾ ; 1x 1/16"x91 ¹⁾ ; 1x 5/64"x100; 1x 3/32"x112; 1x 7/64"x119; 1x 1/8"x126; 1x 9/64"x132; 1x 5/32"x140; 1x 3/16"x160; 1x 7/32"x180; 1x 1/4"x190; 1x 5/16"x200; 1x 3/8"x212	

¹⁾Perinteinen kuusikantainen profiili

950/13 Hex-Plus Imperial 1 SB L-avainsarja, tuumainen, BlackLaser

Korkealaatuinen L-avainsarja tuumakokoisiin kuusiokoloruuveihin käytännöllisessä, kulumattomasta materiaalista valmistetussa pidikkeessä, jossa L-avaimet pysyvät tallessa ja josta ne on helppo ottaa käyttöön.

L-avain HEX-Plus-profiililla: Kontaktipinnat ruuvinkannan sisällä ovat normaalia suuremmat. Tämän ansiosta voima välittyy tasaisemmin ja ruuvinkannan tai työkalun vaurioitumiselta vältytään.

Pallopää pitkässä varressa mahdollistaa tarkan työskentelyn myös vaikeissa asennussijainneissa. BlackLaser-pintakäsittely tarjoaa erinomaisen pintasuojan, myös korroosiota vastaan, ja pidentää käyttöikää.

L-avaimiin laseroidun ja siksi kulutusta kestävä kokomerkin avulla oikea työkalu löytyy nopeasti.

950/13 Hex-Plus Imperial 1 SB L-avainsarja, tuumainen, BlackLaser



Code	EAN		
05021721001	221315		1
		950 PKL inch 1x 0.05"x83 ¹⁾ ; 1x 1/16"x91 ¹⁾ ; 1x 5/64"x100; 1x 3/32"x112; 1x 7/64"x119; 1x 1/8"x126; 1x 9/64"x132; 1x 5/32"x140; 1x 3/16"x160; 1x 7/32"x180; 1x 1/4"x190; 1x 5/16"x200; 1x 3/8"x212	

¹⁾Perinteinen kuusikantainen profiili



950/9 Hex-Plus Imperial 1 L-avainsarja, tuumainen, BlackLaser



Code	EAN		
05022171001	4013288 111975		10
		950 PKL inch 1x 5/64"x100; 1x 3/32"x112; 1x 1/8"x126; 1x 5/32"x140; 1x 3/16"x160; 1x 7/32"x180; 1x 1/4"x190; 1x 5/16"x200; 1x 3/8"x212	

950/9 Hex-Plus Imperial 1 SB L-avainsarja, tuumainen, BlackLaser



Code	EAN		
05133180001	4013288 154118	950 PKL inch 1x 5/64"x100; 1x 3/32"x112; 1x 1/8"x126; 1x 5/32"x140; 1x 3/16"x160; 1x 7/32"x180; 1x 1/4"x190; 1x 5/16"x200; 1x 3/8"x212	1

Bicycle Set 4

L-avain, joka on valmistettu kädelle ystävällisestä pyöreästä materiaalista ja muovipäällyste. Käytettäväksi polkupyörässä. Päällyste tekee työstä miellyttävän myös alhaisissa lämpötiloissa ja säästää sormia.

Kaikki L-avaimet ovat nopeasti saatavilla värikoodauksensa ja kokomerkintänsä ansiosta. Kuusiokolo- ja TORX® ruuveille. Vankassa ja kevyessä taitettavassa säilytystaskussa.

- Käytännöllisessä, kevyessä taitettavassa säilytystaskussa, joka on helppo ottaa mukaan

Bicycle Set 4



Code	EAN		
05004173001	4013288 211446		1
		950 SPKL Multicolour 1x 2,0x101; 1x 2,5x112	
		950 SPKL HF Multicolour 1x 3,0x123; 1x 4,0x137; 1x 5,0x154; 1x 6,0x172; 1x 8,0x195	
		967 SXL TORX® HF Multicolour 1x TX 10x112; 1x TX 25x154	

3950 SPKL Multicolour HF L-avain, metrinen, ruostumaton teräs, pitotoiminnolla

Laadukas, ruostumattomasta teräksestä valmistettu Weran L-avain kuusiokoloruuveille. Ruostumaton teräs estää ulkoisen ruosteen muodostumisen. Hex-Plus-profiilin ansiosta kontaktipinnat ruuvinkannan sisällä ovat normaalia suuremmat.

Tämän ansiosta voima välittyy tasaisemmin ja ruuvinkannan tai työkalun vaurioitumiselta vältytään. Kuusikantainen pallopää pitkässä varressa: Pallomaisen profiilin ansiosta ruuvin kiertäminen on mahdollista myös silloin, kun avain on vinossa suhteessa ruuvin akseliin. Take it easy -värikoodaus kokojen mukaan.

- Ratkaisu ulkoiseen ruosteeseen: Ruuvaa ruostumatonta terästä ruostumattomalla teräksellä!
- Ruostumattomasta teräksestä valmistetut L-avaimet estävät ulkoisen ruosteen muodostumista ruostumattomasta teräksestä valmistetuissa ruuveissa.
- Hex-Plus parantaa kuusiokoloruuvien käyttöikää
- Pitkän varren pitotoiminto pitää ruuvin varmasti kiinni työkalussa
- Pallopää pitkässä varressa mahdollistaa käytön myös vinossa kulmassa
- Take it easy -värikoodausjärjestelmä: Värikoodit koon mukaan
- Kaikissa L-avaimissa on värikoodattu, hyvän otteen tarjoava muovipinnoite, joka takaa ergonomisen ja mukavan käsittelyn myös alhaisissa lämpötiloissa
- Take it easy -värikoodausjärjestelmä: Värikoodit koon mukaan

3950 SPKL Multicolour HF L-avain, metrinen, ruostumaton teräs, pitotoiminnolla



Code	EAN		⊘	L ₁	L ₂	L ₃	L ₄	
			mm	mm	mm			
05022693001	224415		3,0	123	21	4 7/8"	27/32"	10
05022694001	224422		4,0	137	24	5 3/8"	1"	10
05022695001	224439		5,0	154	27	6 1/16"	1 1/16"	10
05022696001	224446		6,0	172	31	6 3/4"	1 1/4"	10
05022697001	224453		8,0	195	37	7 11/16"	1 7/16"	10
05022698001	224460		10,0	224	42	9"	1 11/16"	10

3950 SPKL Multicolour L-avain, metrinen, ruostumaton teräs

Laadukas, ruostumattomasta teräksestä valmistettu Weran L-avain kuusiokoloruuveille. Ruostumaton teräs estää ulkoisen ruosteen muodostumisen.

Hex-Plus-profiilin ansiosta kontaktipinnat ruuvinkannan sisällä ovat normaalia suuremmat. Tämän ansiosta voima välittyy tasaisemmin ja ruuvinkannan tai työkalun vaurioitumiselta vältytään. Kuusikantainen pallopää pitkässä varressa:

Pallomaisen profiilin ansiosta ruuvin kiertäminen on mahdollista myös silloin, kun avain on vinossa suhteessa ruuvin akseliin. Take it easy -värikoodaus kokojen mukaan. Lähes täysin kulumatonta L-avainpidin.

- Ratkaisu ulkoiseen ruosteeseen: Ruuvaa ruostumatonta terästä ruostumattomalla teräksellä!
- Hex-Plus parantaa kuusiokoloruuvien käyttöikää
- Ruostumattomasta teräksestä valmistetut L-avaimet estävät ulkoisen ruosteen muodostumista ruostumattomasta teräksestä valmistetuissa ruuveissa.
- Take it easy -värikoodausjärjestelmä: Värikoodit koon mukaan
- Pidikkeen kulutusta kestävä materiaali takaa pidemmän käyttöiän

3950 SPKL Multicolour L-avain, metrinen, ruostumaton teräs



Code	EAN		⊘	L ₁	L ₂	L ₃	L ₄	
			mm	mm	mm			
05022660001	185792		1,5	90	14	3 1/2"	9/16"	10
05022661001	185808		2,0	101	16	4"	5/8"	10
05022662001	185815		2,5	112	19	4 7/16"	3/4"	10
05022663001	185822		3,0	123	21	4 7/8"	27/32"	10
05022664001	185839		4,0	137	24	5 3/8"	1"	10
05022665001	185846		5,0	154	27	6 1/16"	1 1/16"	10
05022666001	185860		6,0	172	31	6 3/4"	1 1/4"	10
05022667001	185877		8,0	195	37	7 11/16"	1 7/16"	10
05022668001	185884		10,0	224	42	9"	1 11/16"	10

3950 SPKL Multicolour L-avain, tuumainen, ruostumaton teräs



	EAN		⊘	L ₁	L ₂	L ₃	L ₄	
Code	4013288		mm	mm				
05022850001	221384		5/64"	101	16	4"	5/8"	10
05022851001	221469		3/32"	112	19	4 7/16"	3/4"	10
05022852001	221452		1/8"	123	21	4 7/8"	53/64"	10
05022853001	221445		5/32"	137	24	5 3/8"	5/16"	10
05022854001	221438		3/16"	154	27	6 1/16"	1 1/16"	10
05022855001	221377		7/32"	172	31	6 3/4"	1 7/32"	10
05022856001	221421		1/4"	185	34	7 1/4"	1 11/32"	10
05022857001	221414		5/16"	195	37	7 11/16"	1 29/64"	10
05022858001	221407		3/8"	224	42	9"	1 21/32"	10

3950 PKL L-avain, metrinen, ruostumaton teräs



	EAN	⊘	L ₁	L ₂	L ₃	L ₄	
Code	4013288	mm	mm	mm			
05022700001	111265	1,5	90	14	3 1/2"	9/16"	10
05022701001	111272	2,0	101	16	4"	5/8"	10
05022702001	111289	2,5	112	19	4 7/16"	3/4"	10
05022703001	111296	3,0	123	21	4 7/8"	27/32"	10
05022704001	111302	4,0	137	24	5 3/8"	1"	10
05022705001	111319	5,0	154	27	6 1/16"	1 1/16"	10
05022706001	111326	6,0	172	31	6 3/4"	1 1/4"	10
05022708001	111340	8,0	195	37	7 11/16"	1 7/16"	10
05022709001	111357	10,0	224	42	9"	1 11/16"	10

3950 PKL L-avain, tuumainen, ruostumaton teräs



	EAN	⊘	L ₁	L ₂	L ₃	L ₄	
Code	4013288	mm	mm				
05022710001	117151	3/32"	112	19	4 7/16"	3/4"	10
05022711001	117168	7/64"	119	20	4 3/4"	25/32"	10
05022712001	117175	1/8"	123	21	4 7/8"	27/32"	10
05022713001	117182	9/64"	130	22	5 3/16"	29/32"	10
05022714001	117199	5/32"	137	24	5 3/8"	1"	10
05022715001	117205	3/16"	154	27	6 1/16"	1 1/16"	10
05022716001	117212	1/4"	185	34	7 1/4"	1 5/16"	10
05022717001	117229	5/16"	195	37	7 11/16"	1 7/16"	10
05022718001	117236	3/8"	224	42	9"	1 11/16"	5

950 SPKL HF L-avain Multicolour, metrinen, BlackLaser, pitotoiminto

- Pitotoiminto pitää ruuvit tukevasti kiinni työkalussa

950 SPKL HF L-avain Multicolour, metrinen, BlackLaser, pitotoiminto



	EAN	⊘	L ₁	L ₂	L ₃	L ₄	
Code	4013288	mm	mm	mm			
05022200001	188342	3,0	123	21	4 7/8"	27/32"	10
05022201001	188359	4,0	137	24	5 3/8"	1"	10
05022202001	188366	5,0	154	27	6 1/16"	1 1/16"	10
05022203001	188373	6,0	172	31	6 3/4"	1 1/4"	10
05022204001	188380	8,0	195	37	7 11/16"	1 7/16"	10
05022205001	188397	10,0	224	42	9"	1 11/16"	10

950 SPKL L-avain Multicolour, metrinen, BlackLaser

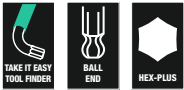

Code	EAN		⊘	L	L	L	L	
			mm	mm	mm			
05022600001	167842		1,5	90	14	3 1/2"	9/16"	10
05022602001	167934		2,0	101	16	4"	5/8"	10
05022604001	167859		2,5	112	19	4 7/8"	3/4"	10
05022606001	167866		3,0	123	21	4 7/8"	27/32"	10
05022608001	167873		4,0	137	24	5 3/8"	1"	10
05022610001	167880		5,0	154	27	6 1/16"	1 1/16"	10
05022612001	167897		6,0	172	31	6 3/4"	1 1/4"	10
05022614001	167903		8,0	195	37	7 11/16"	1 7/16"	10
05022616001	167910		10,0	224	42	9"	1 11/16"	10

950 SPKL L-avain Multicolour, tuumainen, BlackLaser

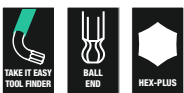

Code	EAN		⊘	L	L	L	L	
				mm	mm			
05022630001	182500		5/64"	101	16	4"	5/8"	10
05022631001	182517		3/32"	112	19	4 7/8"	3/4"	10
05022632001	182524		1/8"	123	21	4 7/8"	27/32"	10
05022633001	182531		5/32"	137	24	5 3/8"	1"	10
05022634001	182548		3/16"	154	27	6 1/16"	1 1/16"	10
05022635001	182555		7/32"	172	31	6 3/4"	1 1/4"	10
05022636001	182562		1/4"	185	34	7 1/4"	1 5/16"	10
05022637001	182579		5/16"	195	37	7 11/16"	1 7/16"	10
05022638001	182586		3/8"	224	42	9"	1 11/16"	10

950 SPKS L-avain Multicolour, metrinen, BlackLaser

- Lyhyt malli

950 SPKS L-avain Multicolour, metrinen, BlackLaser

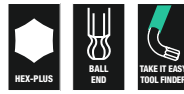

Code	EAN		⊘	L	L	L	L	
			mm	mm	mm			
05022678001	211910		1,5	50	14	2"	9/16"	10
05022670001	211934		2,0	56	16	2 7/32"	5/8"	10
05022671001	211927		2,5	63	19	2 1/2"	3/4"	10
05022672001	211941		3,0	71	21	2 3/4"	27/32"	10
05022673001	211958		4,0	80	24	3 1/8"	1"	10
05022674001	211965		5,0	90	27	3 1/2"	1 1/16"	10
05022675001	211972		6,0	100	31	4"	1 1/4"	10
05022676001	211989		8,0	112	37	4 7/16"	1 7/16"	10
05022677001	211996		10,0	125	42	5"	1 11/16"	10

950 SPKS L-avain Multicolour, tuumainen, BlackLaser

- Lyhyt malli
- Tuumakoot

950 SPKS L-avain Multicolour, tuumainen, BlackLaser



Code	EAN		⊘	L	L	L	L	
				mm	mm			
05022651001	230201		5/64"	50	14	2"	9/16"	10
05022652001	230195		3/32"	56	16	2 7/32"	5/8"	10
05022653001	230218		1/8"	63	19	2 1/2"	3/4"	10
05022654001	230232		5/32"	71	21	2 3/4"	27/32"	10
05022655001	230249		3/16"	80	24	3 1/8"	1"	10
05022656001	230256		7/32"	90	27	3 1/2"	1 1/16"	10
05022657001	230263		1/4"	100	31	4"	1 1/4"	10
05022658001	230270		5/16"	112	37	4 7/16"	1 7/16"	10
05022659001	230287		3/8"	125	42	5"	1 11/16"	10

950 PKL L-avain, metrinen, runko kromattu

- Korkea korroosiosuoja kromatun rungon ansiosta
- Kuusikantainen pallopää pitkässä varressa

950 PKL L-avain, metrinen, runko kromattu



Code	EAN	Ø	L ₁	L ₂	L ₃	L ₄	
05022050001 ¹⁾	018779	1,5	90	14	3 1/2"	9/16"	10
05022052001	018786	2,0	100	16	4"	5/8"	10
05022054001	018793	2,5	112	18	4 7/16"	23/32"	10
05022056001	018809	3,0	126	20	5"	25/32"	10
05022058001	018816	4,0	140	25	5 1/2"	1"	10
05022060001	018823	5,0	160	28	6 5/16"	1 3/32"	10
05022062001	018830	6,0	180	32	7 1/16"	1 1/4"	10
05022063001	037718	7,0	190	34	7 1/2"	1 5/16"	10
05022064001	018847	8,0	200	36	8"	1 7/16"	10
05022066001	018854	10,0	219	40	8 11/16"	1 9/16"	10
05022067001	038708	12,0	248	45	10"	1 3/4"	5

¹⁾Perinteinen kuusikulmainen profiili.

950 PKL L-avain, metrinen, BlackLaser

- BlackLaser takaa korkean korroosiosuojan ja pitkän käyttöiän
- Kuusikantainen pallopää pitkässä varressa

950 PKL L-avain, metrinen, BlackLaser



Code	EAN	Ø	L ₁	L ₂	L ₃	L ₄	
05027101001 ¹⁾	094988	1,5	90	14	3 1/2"	9/16"	10
05027102001	094995	2,0	100	16	4"	5/8"	10
05027103001	095008	2,5	112	18	4 7/16"	23/32"	10
05027104001	095015	3,0	126	19	5"	3/4"	10
05027105001	095022	4,0	140	25	5 1/2"	1"	10
05027106001	095039	5,0	160	28	6 5/16"	1 3/32"	10
05027107001	095046	6,0	180	32	7 1/16"	1 1/4"	10
05027110001	095053	7,0	190	34	7 1/2"	1 5/16"	10
05027108001	095060	8,0	200	36	8"	1 7/16"	10
05027109001	095077	10,0	219	40	8 11/16"	1 9/16"	10
05027111001	095084	12,0	248	45	10"	1 3/4"	5

¹⁾Perinteinen kuusikulmainen profiili.

950 PKL L-avain, tuumainen, BlackLaser



Code	EAN	Ø	L ₁	L ₂	L ₃	L ₄	
05022079001 ¹⁾	041203	0,05"	83	14	3 1/4"	9/16"	10
05022081001 ¹⁾	041210	1/16"	91	15	3 1/2"	19/32"	10
05022068001	018861	5/64"	100	16	4"	5/8"	10
05022070001	018878	3/32"	112	18	4 7/16"	23/32"	10
05022071001	041227	7/64"	119	19	4 3/4"	3/4"	10
05022072001	018885	1/8"	126	20	5"	25/32"	10
05022073001	041234	9/64"	132	23	5 3/16"	29/32"	10
05022074001	018892	5/32"	140	25	5 1/2"	1"	10
05022076001	018908	3/16"	160	25	6 5/16"	1"	10
05022078001	018915	7/32"	180	27	7 1/16"	1 1/16"	10
05022080001	018922	1/4"	190	34	7 1/2"	1 5/16"	10
05022082001	018939	5/16"	200	36	8"	1 7/16"	10
05022095001	038739	3/8"	212	38	8 3/8"	1 1/2"	5
05022096001	038746	1/2"	224	40	9"	1 9/16"	5

¹⁾Perinteinen kuusikantainen profiili.

950 PKLS L-avain, metrinen, runko kromattu

- Erittäin lyhyt varsi, joka helpottaa vaikeapääsysten ruuvien käsittelyä

950 PKLS L-avain, metrinen, runko kromattu



Code	EAN	Ø	L ₁	L ₂	L ₃	L ₄	
05022040001 ¹⁾	139429	1,5	90	4,5	3 1/2"	11/64"	10
05022041001	139283	2,0	100	5,5	4"	7/32"	10
05022042001	139290	2,5	112	6,5	4 7/16"	1/4"	10
05022043001	139306	3,0	126	7,5	5"	19/64"	10
05022044001	139313	4,0	140	10,0	5 1/2"	25/64"	10
05022045001	139320	5,0	160	12	6 5/16"	15/32"	10
05022046001	139337	6,0	180	15	7 1/16"	19/32"	10
05022047001	139344	8,0	200	19	8"	3/4"	10
05022048001	139351	10,0	219	22	8 5/8"	7/8"	10

¹⁾Perinteinen kuusikulmainen profiili.

950 PKS L-avain, metrinen, runko kromattu

- Lyhyt malli erityisen ahtaisiin ruuvauspaikkoihin

950 PKS L-avain, metrinen, runko kromattu

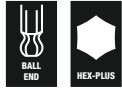

	EAN	Ø	L ₁	L ₂	L ₃	L ₄		
Code	4013288	mm	mm	mm				
05133150001 ¹⁾	098047	1,5	50	14	2"	9/16"		10
05133151001	098054	2,0	56	16	2 7/32"	5/8"		10
05133152001	098061	2,5	63	18	2 1/2"	23/32"		10
05133153001	098078	3,0	71	20	2 3/4"	25/32"		10
05133154001	098085	4,0	80	22	3"	29/32"		10
05133155001	098092	5,0	90	25	3 1/2"	1"		10
05133156001	098108	6,0	100	28	4"	1 3/32"		10
05133157001	098115	8,0	112	32	4 7/16"	1 1/4"		10
05133158001	098122	10,0	125	36	5"	1 5/16"		10

¹⁾Perinteinen kuusikulmainen profiili.

950 L HF L-avain, metrinen, runko kromattu, pitotoiminto

- Pitkän varren pitotoiminto pitää ruuvit tukevasti kiinni työkalussa.

950 L HF L-avain, metrinen, runko kromattu, pitotoiminto



	EAN	Ø	L ₁	L ₂	L ₃	L ₄		
Code	4013288	mm	mm	mm				
05022120001	207258	3,0	126	20	5"	25/32"		10
05022121001	207265	4,0	140	25	5 1/2"	1"		10
05022122001	207319	5,0	160	28	6 3/16"	1 3/32"		10
05022123001	207326	6,0	180	32	7 1/16"	1 1/4"		10
05022124001	207340	8,0	200	36	8"	1 7/16"		10
05022125001	207333	10,0	219	40	8 11/16"	1 9/16"		5

950 L L-avain, metrinen, runko kromattu



	EAN	Ø	L ₁	L ₂	L ₃	L ₄		
Code	4013288	mm	mm	mm				
05021600001 ¹⁾	038722	1,5	90	14	3 1/2"	9/16"		10
05021605001	018656	2,0	100	16	4"	5/8"		10
05021610001	018663	2,5	112	18	4 7/16"	23/32"		10
05021615001	018670	3,0	126	20	5"	25/32"		10
05021620001	018687	4,0	140	25	5 1/2"	1"		10
05021625001	018694	5,0	160	28	6 5/16"	1 3/32"		10
05021630001	018700	6,0	180	32	7 1/16"	1 1/4"		10
05021632001	037701	7,0	190	30	7 1/2"	1 1/4"		10
05021635001	018717	8,0	200	36	8"	1 7/16"		10
05021640001	018724	10,0	219	40	8 11/16"	1 9/16"		5
05021645001	018731	12,0	250	45	10"	1 3/4"		5

¹⁾Perinteinen kuusikulmainen profiili.

950 L-avain, metrinen, runko kromattu



	EAN	Ø	L ₁	L ₂	L ₃	L ₄		
Code	4013288	mm	mm	mm				
05021005001 ¹⁾	018267	1,5	45	14	1 3/4"	9/16"		10
05021010001	018274	2,0	50	16	2"	5/8"		10
05021015001	018281	2,5	56	18	2 7/32"	23/32"		10
05021020001	018298	3,0	63	20	2 1/2"	25/32"		10
05021025001	018304	3,5	66	23	2 5/8"	29/32"		10
05021030001	018311	4,0	70	25	2 3/4"	1"		10
05021035001	018328	4,5	75	26	3"	1 1/32"		10
05021040001	018335	5,0	80	28	3 1/8"	1 3/32"		10
05021045001	018342	6,0	90	32	3 1/2"	1 1/4"		10
05021050001	018359	7,0	95	34	3 3/4"	1 5/16"		10
05021055001	018366	8,0	100	36	4"	1 7/16"		10
05021060001	018373	9,0	106	38	4 3/16"	1 1/2"		10
05021065001	018380	10,0	112	40	4 7/16"	1 9/16"		10
05021070001	018397	11,0	120	43	4 3/4"	1 11/16"		10
05021075001	018403	12,0	125	45	5"	1 3/4"		10
05021080001	018410	13,0	132	50	5 3/16"	2"		10
05021085001 ¹⁾	018427	14,0	140	56	5 1/2"	2 7/32"		10
05021090001 ¹⁾	018434	17,0	160	63	6 5/16"	2 1/2"		5
05021095001 ¹⁾	018441	19,0	180	70	7 1/16"	2 3/4"		5

¹⁾Perinteinen kuusikulmainen profiili.

950 BM L-avain, metrinen, BlackLaser



Code	EAN	Ø	L ₁	L ₂	L ₃	L ₄		
05027201001 ¹⁾	095381	1,5	45	14	1 3/4"	9/16"		10
05027202001	095398	2,0	50	16	2"	5/8"		10
05027203001	095541	2,5	56	18	2 7/32"	23/32"		10
05027204001	095404	3,0	63	20	2 1/2"	25/32"		10
05027205001	095411	3,5	66	23	2 5/8"	29/32"		10
05027206001	095428	4,0	70	25	2 3/4"	1"		10
05027207001	095435	4,5	75	26	3"	1 1/32"		10
05027208001	095442	5,0	80	28	3 1/8"	1 3/32"		10
05027209001	095459	6,0	90	32	3 1/2"	1 1/4"		10
05027210001	095466	7,0	95	34	3 3/4"	1 5/16"		10
05027211001	095473	8,0	100	36	4"	1 7/16"		10
05027213001	095480	9,0	106	38	4 11/64"	1 1/2"		10
05027212001	095497	10,0	112	40	4 7/16"	1 9/16"		10
05027214001	095503	11,0	120	43	4 23/32"	1 11/16"		10
05027215001	095510	12,0	125	45	5"	1 49/64"		10

¹⁾Perinteinen kuusiokantainen profiili

Krafftform Stainless - Ruostumaton teräs estää ulkoisen ruosteen muodostumisen



Laadukas, ruostumattomasta teräksestä valmistettu L-avainsarja sisä-TORX® ruuveille. Erittäin hyvin korroosiota kestävä, sillä ruostumattomasta teräksestä valmistettu L-avain on jääkarkaistu.

Sen avulla voidaan välttää ulkoisen ruosteen muodostuminen. Pitotoiminto ja pitkä varsi: Työkalun kärjen ja ruuviprofiilin välinen puristusvoima pitää ruuvit varmasti kiinni työkalussa.

Erittäin pitkä varsi syvällä olevia ruuveja varten. Varren miellyttävä päällyste tekee ruuvaamisesta mukavaa myös alhaisissa lämpötiloissa.

Take it easy -värikoodaus kokojen mukaan. Käytännöllisessä, kulumattomasta materiaalista valmistetussa pidikkeessä, jonka ansiosta L-avaimet säilyvät hyvin ja ne on helppo ottaa käyttöön.

- Pitkän varren pitotoiminto pitää ruuvit tukevasti kiinni työkalussa.
- Erittäin hyvä korroosionsuoja jääkarkaistun ruostumattoman teräksen ansiosta
- Kompakti ja helppo ottaa pois, kaksikomponenttisessä muovipidikkeessä
- Varressa miellyttävä muovipäällyste, jossa Take it easy -värikoodausjärjestelmä: Värikoodit koon mukaan

TORX® Työkalut, joissa pitotoiminto



3967/9 TX SXL Multicolour HF Stainless 1 L-avainsarja, pitotoiminto, ruostumaton teräs



Code		EAN		
05022689001		4013288 207128		
3967 SXL HF TORX® Multicolour 1x TX 8x90; 1x TX 9x101; 1x TX 10x112; 1x TX 15x123; 1x TX 20x137; 1x TX 25x154; 1x TX 27x172; 1x TX 30x195; 1x TX 40x224				

967/9 TX XL Multicolour HF 1 L-avainsarja pitotoiminnolla, pitkä

- Pitkän varren pitotoiminto pitää ruuvin varmasti kiinni työkalussa
- Pitkä malli
- Take it easy -värikoodausjärjestelmä: Värikoodit koon mukaan

967/9 TX XL Multicolour HF 1 L-avainsarja pitotoiminnolla, pitkä

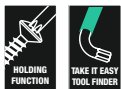

Code		EAN		
05024470001		4013288 193537		
967 SXL TORX® HF Multicolour 1x TX 8x90; 1x TX 9x101; 1x TX 10x112; 1x TX 15x123; 1x TX 20x137; 1x TX 25x154; 1x TX 27x172; 1x TX 30x195; 1x TX 40x224				

967/9 TX Multicolour HF 1 L-avainsarja pitotoiminnolla

- Pitkän varren pitotoiminto pitää ruuvin varmasti kiinni työkalussa
- Take it easy -värikoodausjärjestelmä: Värikoodit koon mukaan

967/9 TX Multicolour HF 1 L-avainsarja pitotoiminnolla

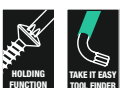

Code		EAN		
05024179001		4013288 185228		
967 SL TORX® HF 1x TX 8x76; 1x TX 9x79; 1x TX 10x85; 1x TX 15x90; 1x TX 20x96; 1x TX 25x104; 1x TX 27x112; 1x TX 30x122; 1x TX 40x132				

967/9 TX XL HF 1 L-avainsarja pitotoiminnolla, pitkä

- Pitkän varren pitotoiminto pitää ruuvin varmasti kiinni työkalussa
- Pitkä malli

967/9 TX XL HF 1 L-avainsarja pitotoiminnolla, pitkä



Code		EAN		
05024450001		4013288 193513		
967 XL HF TORX® 1x TX 8x90; 1x TX 9x101; 1x TX 10x112; 1x TX 15x123; 1x TX 20x137; 1x TX 25x154; 1x TX 27x172; 1x TX 30x195; 1x TX 40x224				

967/9 TX HF 1 L-avainsarja pitotoiminnolla, BlackLaser

- Pitkän varren pitotoiminto pitää ruuvin varmasti kiinni työkalussa

967/9 TX HF 1 L-avainsarja pitotoiminnolla, BlackLaser



Code		EAN		
05024244001		4013288 104953		
967 L TORX® HF 1x TX 8x76; 1x TX 9x79; 1x TX 10x85; 1x TX 15x90; 1x TX 20x96; 1x TX 25x104; 1x TX 27x112; 1x TX 30x122; 1x TX 40x132				

967/9 TX XL Multicolour 1 L-avainsarja, pitkä



Code		EAN		
05024480001		4013288 193544		
967 SXL TORX® Multicolour 1x TX 8x90; 1x TX 9x101; 1x TX 10x112				
967 SPKXL TORX® Multicolour 1x TX 15x123; 1x TX 20x137; 1x TX 25x154; 1x TX 27x172; 1x TX 30x195; 1x TX 40x224				

967/9 TX BO Multicolour 1 L-avainsarja, BlackLaser

- L-avain TORX® BO -ruuveille turvaruuviliitäntöjen irrottamiseen

967/9 TX BO Multicolour 1 L-avainsarja, BlackLaser



Code	EAN		
	4013288		
05024335001	180858		10
		967 SPKL TORX® BO Multicolour 1x TX 8x76 ¹⁾ ; 1x TX 9x79 ¹⁾ ; 1x TX 10x85 ²⁾ ; 1x TX 15x90; 1x TX 20x96; 1x TX 25x104; 1x TX 27x112; 1x TX 30x122; 1x TX 40x132	

¹⁾Tuote toimitetaan ilman reikää ja pallopäätä pitkässä varressa.

²⁾Tuote toimitetaan ilman pallopäätä pitkässä varressa.

967/9 TX BO Multicolour 1 SB L-avainsarja, BlackLaser



Code	EAN		
	4013288		
05073599001	170125	967 SPKL TORX® BO Multicolour 1x TX 8x76 ¹⁾ ; 1x TX 9x79 ¹⁾ ; 1x TX 10x85 ²⁾ ; 1x TX 15x90; 1x TX 20x96; 1x TX 25x104; 1x TX 27x112; 1x TX 30x122; 1x TX 40x132;	1

¹⁾Tuote toimitetaan ilman reikää ja pallopäätä pitkässä varressa.

²⁾Tuote toimitetaan ilman pallopäätä pitkässä varressa.

967/9 TX XL 1 L-avainsarja, pitkä

- Pitkä malli

967/9 TX XL 1 L-avainsarja, pitkä



Code	EAN		
	4013288		
05024460001	193520		1
		967 XL TORX® 1x TX 8x90; 1x TX 9x101; 1x TX 10x112	
		967 PKXL TORX® 1x TX 15x123; 1x TX 20x137; 1x TX 25x154; 1x TX 27x172; 1x TX 30x195; 1x TX 40x224	

967/9 TX 1 L-avainsarja, BlackLaser



Code	EAN		
	4013288		
05024242001	104946		10
		967 PKL TORX® 1x TX 8x76 ¹⁾ ; 1x TX 9x79 ¹⁾ ; 1x TX 10x85 ¹⁾ ; 1x TX 15x90; 1x TX 20x96; 1x TX 25x104; 1x TX 27x112; 1x TX 30x122; 1x TX 40x132	

¹⁾Tuote toimitetaan ilman pallopäätä pitkässä varressa.

967/9 TX 1 SB TORX® L-avainsarja, BlackLaser

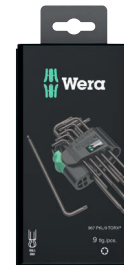

Code	EAN		
	4013288		
05073598001	106438	967 PKL TORX® 1x TX 8x76 ¹⁾ ; 1x TX 9x79 ¹⁾ ; 1x TX 10x85 ¹⁾ ; 1x TX 15x90; 1x TX 20x96; 1x TX 25x104; 1x TX 27x112; 1x TX 30x122; 1x TX 40x132	1

¹⁾Tuote toimitetaan ilman pallopäätä pitkässä varressa.

Kraftform Stainless - Ruostumaton teräs estää ulkoisen ruosteen muodostumisen

Ruostumaton teräs estää ulkoisen ruosteen muodostumisen

Sopii työpajoihin - käsitelty tyhjiö-jäädetytskarkaisulla

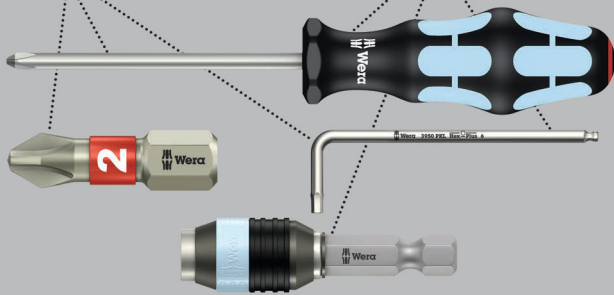

3967 SXL HF TORX® L-avain Multicolour, pittoiminto, pitkä



Code	EAN		★	L	L	L	L	
				mm	mm			
05022680001	207135		TX 8	90	16	3 1/2"	5/8"	10
05022681001	207142		TX 9	101	16	4"	5/8"	10
05022682001	207159		TX 10	112	19	4 7/16"	3/4"	10
05022683001	207166		TX 15	123	21	4 7/8"	27/32"	10
05022684001	207173		TX 20	137	24	5 3/8"	1"	10
05022685001	207180		TX 25	154	27	6 1/16"	1 1/16"	10
05022686001	207197		TX 27	172	31	6 3/4"	1 1/4"	10
05022687001	207203		TX 30	195	37	7 11/16"	1 7/16"	10
05022688001	207210		TX 40	224	42	9"	1 11/16"	10

967 SXL HF TORX® L-avain Multicolour, pittoiminto, pitkä

- Pitkän varren pittoiminto pitää ruuvin varmasti kiinni työkalussa

967 SXL HF TORX® L-avain Multicolour, pittoiminto, pitkä



Code	EAN		★	L	L	L	L	
				mm	mm			
05024471001	194145		TX 8	90	16	3 1/2"	5/8"	10
05024472001	194152		TX 9	101	16	4"	5/8"	10
05024473001	194169		TX 10	112	19	4 7/16"	3/4"	10
05024474001	194176		TX 15	123	21	4 7/8"	27/32"	10
05024475001	194183		TX 20	137	24	5 3/8"	1"	10
05024476001	194190		TX 25	154	27	6 1/16"	1 1/16"	10
05024477001	194206		TX 27	172	31	6 3/4"	1 1/4"	10
05024478001	194213		TX 30	195	37	7 11/16"	1 7/16"	10
05024479001	194220		TX 40	224	42	9"	1 11/16"	10

967 SPKXL TORX® L-avain Multicolour, pitkä

- Pitkä malli

967 SPKXL TORX® L-avain Multicolour, pitkä



Code	EAN		★	L	L	L	L	
				mm	mm			
05024484001	194305		TX 15	123	21	4 7/8"	27/32"	10
05024485001	194312		TX 20	137	24	5 3/8"	1"	10
05024486001	194329		TX 25	154	27	6 1/16"	1 1/16"	10
05024487001	194336		TX 27	172	31	6 3/4"	1 1/4"	10
05024488001	194343		TX 30	195	37	7 11/16"	1 7/16"	10
05024489001	194350		TX 40	224	42	9"	1 11/16"	10

967 SL TORX® HF L-avain Multicolour pittoiminnolla

- Pitkän varren pittoiminto pitää ruuvin varmasti kiinni työkalussa

967 SL TORX® HF L-avain Multicolour pittoiminnolla



Code	EAN		★	L	L	L	L	
				mm	mm			
05024170001	185235		TX 8	76	16	3"	5/8"	5
05024171001	185242		TX 9	79	16	3 1/8"	5/8"	5
05024172001	185259		TX 10	85	17	3 1/4"	21/32"	5
05024173001	185266		TX 15	90	18	3 1/2"	23/32"	5
05024174001	185273		TX 20	96	19	3 3/4"	3/4"	5
05024175001	185280		TX 25	104	21	4 1/8"	27/32"	5
05024176001	185297		TX 27	112	22	4 7/16"	29/32"	5
05024177001	185303		TX 30	122	24	4 13/16"	1"	5
05024178001	185310		TX 40	132	27	5 3/16"	1 1/16"	5

967 SPKL TORX® BO L-avain Multicolour

- L-avain TORX® ruuveille ja tapillisille TORX® ruuveille (BO = reikä)

967 SPKL TORX® BO L-avain Multicolour



Code	EAN							
Code	4013288			mm	mm			
05024350001 ¹⁾	172679		TX 8	76	16	3"	5/8"	10
05024351001 ¹⁾	172686		TX 9	79	16	3 1/8"	5/8"	10
05024352001 ²⁾	172693		TX 10	85	17	3 3/8"	21/32"	10
05024353001	172709		TX 15	90	18	3 1/2"	23/32"	10
05024354001	172716		TX 20	96	19	3 3/4"	3/4"	10
05024355001	172723		TX 25	104	21	4 1/8"	27/32"	10
05024356001	172730		TX 27	112	22	4 7/16"	29/32"	10
05024357001	172747		TX 30	122	24	4 13/16"	1"	10
05024358001	172754		TX 40	132	27	5 3/16"	1 1/16"	10

¹⁾ Tuote toimitetaan ilman reikää ja pallopäätä pitkässä varressa.

²⁾ Tuote toimitetaan ilman pallopäätä pitkässä varressa.

967 SXL TORX® L-avain Multicolour, pitkä

- Pitkä malli

967 SXL TORX® L-avain Multicolour, pitkä



Code	EAN							
Code	4013288			mm	mm			
05024481001	194275		TX 8	90	16	3 1/2"	5/8"	10
05024482001	194282		TX 9	101	16	4"	5/8"	10
05024483001	194299		TX 10	112	19	4 7/16"	3/4"	10

967 XL HF TORX® L-avain, pitotoiminto, pitkä

- Pitkän varren pitotoiminto pitää ruuvin varmasti kiinni työkalussa

967 XL HF TORX® L-avain, pitotoiminto, pitkä



Code	EAN						
Code	4013288		mm	mm			
05024451001	193674	TX 8	90	16	3 1/2"	5/8"	10
05024452001	193681	TX 9	101	16	4"	5/8"	10
05024453001	193698	TX 10	112	19	4 7/16"	3/4"	10
05024454001	193704	TX 15	123	21	4 7/8"	27/32"	10
05024455001	193711	TX 20	137	24	5 3/8"	1"	10
05024456001	193728	TX 25	154	27	6 1/16"	1 1/16"	10
05024457001	193735	TX 27	172	31	6 3/4"	1 1/4"	10
05024458001	193742	TX 30	195	37	7 11/16"	1 7/16"	10
05024459001	193759	TX 40	224	42	9"	1 11/16"	10

967 PKXL TORX® L-avain, pitkä

- TORX® pallopää pitkässä varressa

967 PKXL TORX® L-avain, pitkä



Code	EAN						
Code	4013288		mm	mm			
05024464001	194084	TX 15	123	21	4 7/8"	27/32"	10
05024465001	194091	TX 20	137	24	5 3/8"	1"	10
05024466001	194107	TX 25	154	27	6 1/16"	1 1/16"	10
05024467001	194114	TX 27	172	31	6 3/4"	1 1/4"	10
05024468001	194121	TX 30	195	37	7 11/16"	1 7/16"	10
05024469001	194138	TX 40	224	42	9"	1 21/32"	10

967 XL TORX® L-avain, pitkä

- Pitkä malli

967 XL TORX® L-avain, pitkä



	EAN						
Code	4013288		mm	mm			
05024461001	194053	TX 8	90	16	3 1/2"	5/8"	10
05024462001	194060	TX 9	101	16	4"	5/8"	10
05024463001	194077	TX 10	112	19	4 7/16"	3/4"	10

967 PKL TORX® L-avain, BlackLaser

- TORX® pallopää pitkässä varressa

967 PKL TORX® L-avain, BlackLaser



	EAN						
Code	4013288		mm	mm			
05024199001 ¹⁾	104939	TX 8	76	16	3"	5/8"	5
05024100001 ¹⁾	035035	TX 9	79	16	3 1/8"	5/8"	5
05024105001 ¹⁾	019431	TX 10	85	17	3 3/8"	21/32"	5
05024200001	019547	TX 15	90	18	3 1/2"	23/32"	5
05024202001	019554	TX 20	96	19	3 3/4"	3/4"	5
05024204001	019561	TX 25	104	21	4 1/8"	27/32"	5
05024206001	019578	TX 27	112	22	4 7/16"	29/32"	5
05024208001	019585	TX 30	122	24	4 13/16"	1"	5
05024210001	019592	TX 40	132	27	5 3/16"	1 1/16"	5

¹⁾Tuote toimitetaan ilman pallopäätä pitkässä varressa.

967 L TORX® HF L-avain pitotoiminnolla, BlackLaser

- Pitkän varren pitotoiminto pitää ruuvin varmasti kiinni työkalussa

967 L TORX® HF L-avain pitotoiminnolla, BlackLaser



	EAN						
Code	4013288		mm	mm			
05024160001	104847	TX 8	76	16	3"	5/8"	5
05024161001	104922	TX 9	79	16	3 1/8"	5/8"	5
05024162001	104854	TX 10	85	17	3 1/4"	21/32"	5
05024163001	104861	TX 15	90	18	3 1/2"	23/32"	5
05024164001	104878	TX 20	96	19	3 3/4"	3/4"	5
05024165001	104885	TX 25	104	21	4 1/8"	27/32"	5
05024166001	104892	TX 27	112	22	4 7/16"	29/32"	5
05024167001	104908	TX 30	122	24	4 13/16"	1"	5
05024168001	104915	TX 40	132	27	5 3/16"	1 1/16"	5

967 L-avain TORX®, BlackLaser



	EAN						
Code	4013288		mm	mm			
05024001001	019257	TX 6	42	16	1 5/8"	5/8"	5
05024002001	019264	TX 7	48	16	1 7/8"	5/8"	5
05024003001	019271	TX 8	48	16	1 7/8"	5/8"	5
05024004001	019288	TX 9	48	16	1 7/8"	5/8"	5
05024005001	019295	TX 10	51	17	2"	21/32"	5
05024008001	019301	TX 15	54	18	2 1/8"	23/32"	5
05024010001	019318	TX 20	57	19	2 1/4"	3/4"	5
05024012001	019325	TX 25	60	20	2 3/8"	25/32"	5
05024013001	019332	TX 27	64	21	2 1/2"	27/32"	5
05024015001	019349	TX 30	70	24	2 3/4"	1"	5
05024020001	019356	TX 40	76	26	3"	1 1/32"	5



Kraftform Kompakt



Kraftform Kompakt Turbo 1

Monet työkalujen käyttäjät haluavat suoriutua ruuvaustöistä nopeammin, ilman kompromisseja. Tämä on mahdollista ruuvitaltalla, joka on tarkka, mahdollistaa voimakkaan loppukiristyksen, ja on ennen kaikkea tavallista ruuvitaltaa paljon nopeampi.

Tämän kaiken mahdollistaa päälle kytkettävä planeettavaihteisto: Ruuvitaltan kahvaan integroituna se nelinkertaistaa konekierteiden ruuvausten työnopeuden täysin mekaanisesti. Toisella kädellä pidetään kiinni taltan kahvan etuosasta, toisella pyöritetään takaosaa. Turbotoiminto voidaan kytkeä päälle tai pois päältä napin painalluksella.

Turbotoiminto suositellaan kytkemään pois päältä, kun vääntömomentti on suuri ruuvia kiristettäessä tai löysättäessä, kuten puuhun ruuvattaessa, tai kun kyseessä on hienosäätö. Kestävän ja huoltovapaan teräksisen vaihteiston suurin vääntömomentti on 14 Nm, jos turbotoiminto on kytketty pois päältä.

Rapidaptor Bits-kärkipitimen avulla Kraftform Turboa voidaan käyttää kaikkien perinteisten 1/4" kuusiokantaisten bits-kärkien kanssa monenlaisiin ruuviprofileihin. Rapidaptor-toiminnon avulla bits-kärjet voidaan asettaa suoraan pitimeen ja poistaa helposti työntämällä pitimen hylsyä eteenpäin.

- Nelinkertainen ruuvausnopeus turbotoiminnon ansiosta (täysin mekaaninen – ei akkua)
- Turbotoiminnon aktivointi ja deaktivointi yksinkertaisesti painiketta painamalla
- Turbotoiminto sopii erityisesti ruuvauksiin pitkillä kierteillä ilman vastusta
- Käytettävissä tavallisena ruuvitaltana ilman turbotoimintoa esim. puuhun ruuvattaessa, jolloin vastus kasvaa koko ruuvauksen ajan
- Vankka ja huoltovapaa teräksinen vaihteisto

Kraftform Kompakt Turbo 1



Code	EAN		
05057482001	4013288 214614		1
		826 T Kraftform Turbo 1x 1/4"x146	
		851/4 Z 1x PH 1x89; 1x PH 2x89; 1x PH 3x89	
		855/4 Z 1x PZ 1x89; 1x PZ 2x89; 1x PZ 3x89	
		867/4 Z TORX® 1x TX 10x89; 1x TX 15x89; 1x TX 20x89; 1x TX 25x89; 1x TX 30x89	
		840/4 Z 1x 3,0x89; 1x 4,0x89; 1x 5,0x89; 1x 6,0x89	
		800/4 Z 1x 0,8x4,0x89; 1x 1,0x5,5x89; 1x 1,2x6,5x89	
		Tarranauha 120 1x 50,0x120,0	

Kraftform Kompakt Turbo Imperial 1



Code	EAN		
05057483001	4013288 214621		1
		826 T Kraftform Turbo 1x 1/4"x146	
		851/4 Z PH 1x PH 1x89; 1x PH 2x89; 1x PH 3x89	
		867/4 Z TORX® 1x TX 10x89; 1x TX 15x89; 1x TX 20x89; 1x TX 25x89; 1x TX 30x89	
		840/4 Z Hex-Plus 1x 3/32"x89; 1x 1/8"x89; 1x 5/32"x89; 1x 3/16"x89	
		868/4 Square-Plus 1x # 1x89; 1x # 2x89; 1x # 3x89	
		800/4 Z 1x 0,8x4,0x89; 1x 1,0x5,5x89; 1x 1,2x6,5x89	
		Tarranauha 120 1x 50,0x120,0	

826 T Kraftform Turbo Bits -ruuvitaltakahva, jossa Rapidaptor-pikaistukka

- Nelinkertainen ruuvausnopeus turbotoiminnon ansiosta (täysin mekaaninen – ei akkua)
- Turbotoiminnon aktivointi ja deaktivointi yksinkertaisesti painiketta painamalla
- Turbotoiminto sopii erityisesti ruuvauksiin pitkällä kiertellä ilman vastusta
- Käytettävissä tavallisena ruuvitaltana ilman turbotoimintoa esim. puuhun ruuvattaessa, jolloin vastus kasvaa koko ruuvauksen ajan
- Vankka ja huoltovapaa teräksinen vaihteisto

826 T Kraftform Turbo Bits -ruuvitaltakahva, jossa Rapidaptor-pikaistukka



Code	EAN	Icon	mm					
05057480001	214591	1/4"	146					1

Kraftform Kompakt 10, 12

9 sitkeäksi karkaistua bits-kärkeä, yleiskäyttöön. Torsion-muoto ennenaikaista kulumista vastaan. 1 ruuvitaltakahva 813 R Kraftform, jossa pikaistukka Rapidaptor, monikomponenttikahva nopeaan työskentelyyn ja erityisen ergonomiseen ruuvaamiseen.

- Kraftform-ruuvitaltakahva Rapidaptor-pikaistukalla
- Bits-kärkien Torsion-muoto ennenaikaista kulumista vastaan
- Sitkeäksi karkaistut bits-kärjet yleiskäyttöön
- Kätevä ja vankka säilytys

Kraftform Kompakt 10



Code	EAN		
05056653001	041647		1
		813 R 1x 1/4"x90	
		851/1 TZ PH 1x PH 1x25; 1x PH 2x25	
		855/1 TZ PZ 1x PZ 1x25; 1x PZ 2x25	
		867/1 TZ TORX® 1x TX 10x25; 1x TX 15x25; 1x TX 20x25	
		800/1 TZ 1x 0,5x4,0x25; 1x 1,0x5,5x25	

Kraftform Kompakt 12



Code	EAN		
05135942001	155887		1
		813 R 1x 1/4"x90	
		851/1 J 1x PH 00x25x2,0 ¹⁾ ; 1x PH 0x25x2,5 ²⁾ ; 1x PH 1x25x3,0	
		851/1 TZ PH 1x PH 2x25	
		867/1 TZ TORX® 1x TX 5x25; 1x TX 6x25; 1x TX 7x25; 1x TX 8x25; 1x TX 9x25	

¹⁾Koko 00 muutettu standardin JCIS 00 (Japanese Camera Industrial Standard) mukaiseksi

²⁾Koko 0 muutettu standardin JCIS 0 (Japanese Camera Industrial Standard) mukaiseksi

Kraftform Kompakt 20 - Oikea työkalu kone- ja käsikäyttöön

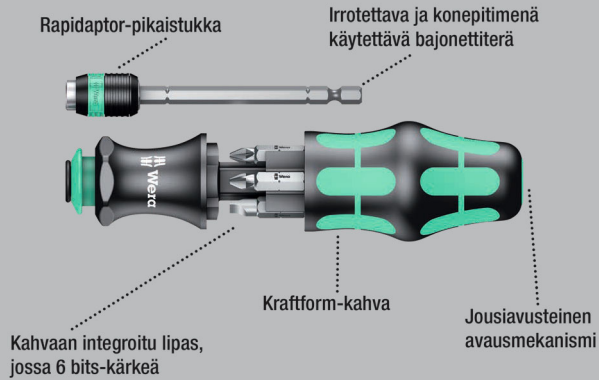

Weran Kompakt-työkalut mahdollistavat sekä käsi- että konekäyttöisen ruuvaustavan samanaikaisen käytön. Kompaktisti pakattu kahva-/vaihtoteräjärjestelmä ja eri terät mahdollistavat monipuolisen käytön ja liikuteltavuuden.

Sopii bits-kärjille, joissa on 1/4" kuusiokantakiinnitys standardin DIN ISO 1173-C 6,3 ja E 6,3 (ISO 1173) mukaan, ja Wera-liitäntäsarjaan 1 ja 4. Liitäntäosa, bajonetti, Rapidaptor-tekniikka.

Kraftform-kahva kierimisenestolla, monikomponenttikahva erityisen ergonomiseen ruuvaamiseen. Integroitu lipas bits-kärkien säilytykseen. Tämä setti korvaa 6-osaisen ruuvitalttasarjan ja vähentää tarvittavat työkalut minimiin.

Bits-kärkien profiili ja koko on helposti tunnistettavissa Weran Take it easy -värikoodausjärjestelmällä ja hyvin näkyvissä olevalla kokomerkinällä.

- Kraftform-ruuvitalttakahva bajonettiterällä ja Rapidaptor-pikaistukalla
- Kraftform-monikomponenttikahva, jossa kierimisenesto ja integroitu lipas
- Kahvassa upotettava bajonettiterä
- Take it easy -värikoodausjärjestelmä: Värikoodit profiilien ja koon mukaan
- Vankassa laukussa

Take it easy -värikoodausjärjestelmä – tarvittavan työkalun helppoon ja nopeaan löytämiseen



Kraftform Kompakt 20 Tool Finder 1 sekä säilytystasku



Code	EAN		
05051016001	4013288	185327	1
		889/4 R 1x 1/4"x100	
		851/1 BTZ 1x PH 1x25; 1x PH 2x25	
		855/1 BTZ 1x PZ 1x25; 1x PZ 2x25	
		867/1 TORX® BTZ 1x TX 25x25	
		800/1 BTZ 1x 0,8x5,5x25	
		Tarranauha 70 1x 50,0x70,0	

Kraftform Kompakt 20 Tool Finder 2 sekä säilytystasku

13-osainen Kraftform Kompakt –sarja johon kuuluu 6x 25mm ja 6x 89mm pitkiä bits-kärkiä. Weran Kompakt-työkalut mahdollistavat sekä käsi- että konekäyttöisen ruuvaustavan samanaikaisen käytön.

Kompaktisti pakattu kahva-/vaihtoteräjärjestelmä ja eri terät mahdollistavat monipuolisen käytön ja liikuteltavuuden. Sopii bits-kärjille, joissa on 1/4" kuusiokantakiinnitys standardin DIN ISO 1173-C 6,3 ja E 6,3 (ISO 1173) mukaan, ja Wera-liitäntäsarjaan 1 ja 4. Liitäntäosa, bajonetti, Rapidaptor-tekniikka.

Kraftform-kahva kierimisenestolla, monikomponenttikahva erityisen ergonomiseen ruuvaamiseen. Integroitu lipas 25mm:n bits-kärkien säilytykseen.

Tämä setti korvaa 12-osaisen ruuvitalttasarjan ja vähentää tarvittavat työkalut minimiin. Bits-kärkien profiili ja koko on helposti tunnistettavissa Weran Take it easy -värikoodausjärjestelmällä ja hyvin näkyvissä olevalla kokomerkinällä.

- 6 Bits-kärkeä joiden pituus on 25 mm;
Take it easy -värikoodausjärjestelmä: Värikoodit profiilien ja koon mukaan; 6 Bits-kärkeä joiden pituus on 89 mm

Kraftform Kompakt 20 Tool Finder 2 sekä säilytystasku



Code	EAN			
05051017001	4013288 211224			1
		● 889/4 R 1x 1/4"x100		
		⊕ 851/1 BTZ 1x PH 1x25; 1x PH 2x25		
		⊕ 855/1 BTZ 1x PZ 1x25; 1x PZ 2x25		
		⊕ 867/1 TORX® BTZ 1x TX 20x25; 1x TX 25x25		
		⊕ 851/4 Z 1x PH 1x89; 1x PH 2x89		
		⊕ 855/4 Z 1x PZ 1x89; 1x PZ 2x89		
		⊕ 867/4 Z TORX® 1x TX 20x89; 1x TX 25x89		
		Tarranauha 70 1x 50,0x70,0		

Kraftform Kompakt 20 A

- Mukana sitkeäksi karkaistut bits-kärjet, yleiskäyttöön

Kraftform Kompakt 20 A

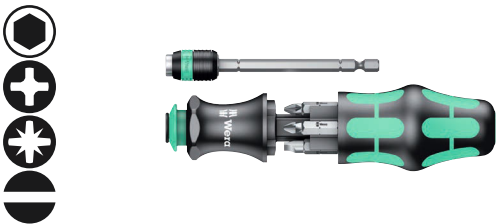

Code	EAN			
05051019001	4013288 100528			1
		● 889/4 R 1x 1/4"x100		
		⊕ 851/1 Z PH 1x PH 1x25; 1x PH 2x25		
		⊕ 855/1 Z PZ 1x PZ 1x25; 1x PZ 2x25		
		● 800/1 Z 1x 1,0x5,5x25; 1x 1,2x6,5x25		

Kraftform Kompakt 20 sekä säilytystasku



Code	EAN			
05051021001	4013288 098917			1
		● 889/4 R 1x 1/4"x100		
		⊕ 851/1 Z 1x PH 1x25; 1x PH 2x25		
		⊕ 855/1 Z 1x PZ 1x25; 1x PZ 2x25		
		● 800/1 Z 1x 1,0x5,5x25; 1x 1,2x6,5x25		
		Tarranauha 70 1x 50,0x70,0		

Kraftform Kompakt 22 sekä säilytystasku



Code	EAN			
05051023001	4013288 098924			1
		● 889/4 R 1x 1/4"x100		
		⊕ 855/1 Z 1x PZ 1x25; 2x PZ 2x25		
		⊕ 867/1 TORX® 1x TX 15x25; 1x TX 20x25; 1x TX 25x25		
		Tarranauha 70 1x 50,0x70,0		

Kraftform Kompakt 25 sekä säilytystasku



Code	EAN		
05051024001	4013288 098931		1
		889/4 R 1x 1/4"x100	
		851/1 Z 1x PH 1x25; 1x PH 2x25; 1x PH 3x25	
		800/1 Z 1x 0,6x4,5x25; 1x 1,0x5,5x25; 1x 1,2x6,5x25	
		Tarranauha 70 1x 50,0x70,0	

Kraftform Kompakt 26 sekä säilytystasku



Code	EAN		
05051025001	4013288 098948		1
		889/4 R 1x 1/4"x100	
		851/1 Z 1x PH 1x25; 1x PH 2x25	
		800/1 Z 1x 1,0x5,5x25; 1x 1,2x6,5x25	
		868/1 Z 1x # 1x25; 1x # 2x25	
		Tarranauha 70 1x 50,0x70,0	

Kraftform Kompakt 27 XL Universal 1

Bits-kärkisarja yleiskäyttöön. Bits-ruuvitalttakahva, jossa on 300 mm pitkä terä ja erittäin kapea, lukittava Bits-kärki kiinnitys vaikeapääsyisiin kohteisiin ulottumiseksi.

Eriyisen ohuen rakenteen ansiosta ruuvaus on mahdollista myös erittäin ahtaissa asennustilanteissa. Kraftform-monikomponenttikahva nopeaan työskentelyyn ja erityisen ergonomiseen ruuvaamiseen. Kahvaan integroitu säilytyslipas Bits-kärjille.

6 sitkeäksi karkaistua, 25 mm pitkä Bits-kärkeä (ristipää Phillips ja Pozidriv sekä TORX®). Tämä setti korvaa 6-osaisen ruuvitalttasarjan ja vähentää tarvittavat työkalut minimiin. Kuusikantainen kierimisenesto estää työkalua vierimästä pois.

- Yleiskäyttöön
- 300 mm pitkä jäykkä terä
- Bits-kärkipidin, sopii erittäin ohuen muotoilun vuoksi työskentelyyn ahtaissa tiloissa
- Turvallinen bits-kärjen kiinnitys lukitusmekanismilla. Vahvalla kestopagneetilla.
- Kompakti, ruostumattomasta teräksestä valmistettu bits-kärkipidin, jossa on 1/4" kuusiokantakiinnitys standardin DIN 3126, ISO 1173 Form C 6,3 mukaan ja E 6,3
- 6 sitkeäksi karkaistua Bits-kärkeä yleiskäyttöön

Kraftform Kompakt 27 XL Universal 1



Code	EAN		
05051028001	4013288 229588		1
		851/1 BTZ 1x PH 1x25; 1x PH 2x25	
		855/1 BTZ 1x PZ 2x25	
		867/1 TORX® BTZ 1x TX 15x25; 1x TX 20x25; 1x TX 25x25	
		394 S 1x 1/4"x300	

Kraftform Kompakt 27 XL Universal Imperial Set 1

- 6 Bits-kärkeä lippaassa: ristipää Phillips, ura ja nelikanta (Robertson); sitkeäksi karkaistut

Kraftform Kompakt 27 XL Universal Imperial Set 1



Code	EAN			
05051032001	229724			1
		+	851/1 Z 1x PH 1x25; 1x PH 2x25	
		-	800/1 Z 1x 1,0x5,5x25; 1x 1,2x6,5x25	
		□	868/1 Z 1x # 1x25; 1x # 2x25	
		●	394 S 1x 1/4"x300	

Kraftform Kompakt 27 XL LVIK 1

- Soveltuu erityisen hyvin LVI-töihin

Kraftform Kompakt 27 XL LVIK 1



Code	EAN			
05136075001	228994			1
		+	851/1 Z 1x PH 2x25	
		⊕	867/1 TORX® 1x TX 15x25; 1x TX 20x25; 1x TX 25x25	
		○	840/1 Z 1x 5,0x25; 1x 6,0x25	
		●	394 S 1x 1/4"x300	

Kraftform Kompakt 27 Set 1

Wera Kompakt-työkalu, jossa Kraftform-monikomponenttikahva nopeaan työskentelyyn ja erityisen ergonomiseen ruuvaamiseen. Kahvaan integroitu ruuvauskärkilipas, 6 Bits-kärkeä, joissa on Torsion-alue Bits-kärjen pään vääntymisen estämiseksi korkeissa kuormituksissa. Se pidentää merkittävästi tuotteen käyttöikää.

Take it easy -värikoodausjärjestelmä: värikoodit profiilien ja kokojen mukaan. Bits-kärkipidin, jonka vahva kestmagneetti pitää Bits-kärjen varmasti paikallaan.

- Bits -ruuvitaltakahva ja bits-lipas
- Bits-kärkipidin vahvalla kestmagneetilla, joka pitää Bits-kärjet pomminvarmasti paikoillaan
- 6 BiTorsion-Bits-kärkeä lippaassa: ristipää Phillips ja Pozidriv, TORX® ja ura; sitkeäksi karkaistut
- Take it easy -värikoodausjärjestelmä: Värikoodit profiilien ja koon mukaan

Kraftform Kompakt 27 Set 1



Code	EAN			
05051510001	226556			1
		●	828/1 1x 1/4"	
		+	851/1 BTZ 1x PH 1x25; 1x PH 2x25	
		⊕	855/1 BTZ 1x PZ 2x25	
		⊕	867/1 TORX® BTZ 1x TX 20x25; 1x TX 25x25	
		-	800/1 BTZ 1x 0,8x5,5x25	

Kraftform Kompakt 27 Set 2

- 6 Bits-kärkeä lippaassa: ristipää Phillips ja ura; sitkeäksi karkaistut

Kraftform Kompakt 27 Set 2



Code	EAN		
05051511001	4013288 226587		1
		828/1 1x 1/4"	
		851/1 Z 1x PH 1x25; 1x PH 2x25; 1x PH 3x25	
		800/1 Z 1x 0,6x4,5x25; 1x 1,0x5,5x25; 1x 1,2x6,5x25	

Kraftform Kompakt 27 Imperial Set 1

- 6 Bits-kärkeä lippaassa: ristipää Phillips, ura ja nelikanta (Robertson); sitkeäksi karkaistut

Kraftform Kompakt 27 Imperial Set 1



Code	EAN		
05051512001	4013288 226594		1
		828/1 1x 1/4"	
		851/1 Z 1x PH 1x25; 1x PH 2x25	
		800/1 Z 1x 1,0x5,5x25; 1x 1,2x6,5x25	
		868/1 Z 1x # 1x25; 1x # 2x25	

Kraftform Kompakt 28 SB

Wera Kompakt työkalu, jossa monikomponentti Kraftform-kahva nopeaan työskentelyyn ja erityisen ergonomiseen ruuvaamiseen. Integroitu bits-kärkilipas kahvassa.

Lippaassa voidaan säilyttää 6 bits-kärkeä. Bajonettiterä voidaan työntää sisään ahtaissa ruuvauspaikoissa. Se voidaan myös irrottaa konekäyttöä varten. Lukitusrengas ja vahva kestmagneetti takaavat bits-kärjen tiukan istuvuuden.

- Bajonettisovitin, jossa ruostumattomasta teräksestä valmistettu hylsy, lukkorengas ja vahva kestmagneetti
- Sitkeäksi karkaistut bits-kärjet yleiskäyttöön

Kraftform Kompakt 28 SB

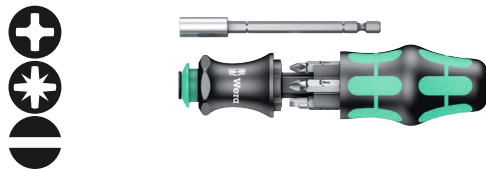

Code	EAN		
05073240001	4013288 138927		1
		851/1 Z PH 1x PH 1x25; 1x PH 2x25	
		855/1 Z PZ 1x PZ 1x25; 1x PZ 2x25	
		800/1 Z 1x 1,0x5,5x25; 1x 1,2x6,5x25	

Kraftform Kompakt 28 Imperial 1

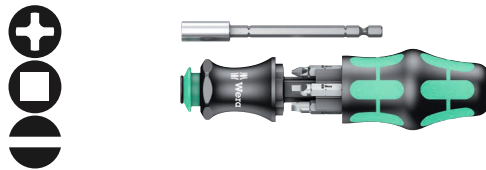

Code	EAN		
05073241001	4013288 214676		1
		851/1 Z PH 1x PH 1x25; 1x PH 2x25	
		868/1 Z 1x # 1x25; 1x # 2x25	
		800/1 Z 1x 1,0x5,5x25; 1x 1,2x6,5x25	

Kraftform Kompakt 28 sekä säilytystasku



Code	EAN		
	4013288		
05134491001	175373		1
		851/1 Z 1x PH 1x25; 1x PH 2x25	
		855/1 Z 1x PZ 1x25; 1x PZ 2x25	
		800/1 Z 1x 1,0x5,5x25; 1x 1,2x6,5x25	
		Tarranauha 70 1x 50,0x70,0	

Kraftform Kompakt 40 ja 41

- Taitettava säilytystasku, jossa 89 mm:n pituiset bits-kärjet
- Kraftform-ruuvitalttakahva Rapidaptor-pikaistukalla
- Rapidaptor-pikaistukka mahdollistaa nopean bits-kärkien vaihdon
- Sitkeäksi karkaistut bits-kärjet yleiskäyttöön
- Ergonominen Kraftform-kahva väsyttämättömään työhön

Kraftform Kompakt 40



Code	EAN		
	4013288		
05059298001	096319		1
		816 R 1x 1/4"x119	
		851/4 Z 1x PH 1x89; 1x PH 2x89	
		855/4 Z 1x PZ 1x89; 1x PZ 2x89	
		800/4 Z 1x 1,0x5,5x89; 1x 1,2x6,5x89	
		Tarranauha 70 1x 50,0x70,0	

Kraftform Kompakt 41



Code	EAN		
	4013288		
05059299001	096326		1
		816 R 1x 1/4"x119	
		851/4 Z 1x PH 1x89; 1x PH 2x89; 1x PH 3x89	
		855/4 Z 1x PZ 1x89; 1x PZ 2x89; 1x PZ 3x89	
		867/4 Z TORX® B0 1x TX 15x89; 1x TX 20x89; 1x TX 25x89; 1x TX 30x89	
		Tarranauha 70 1x 50,0x70,0	



Kraftform Kompakt 60 Torque 1,2–3,0 Nm

Taitettava säilytystasku, jossa 89 mm:n pituiset Bits-kärjet. Mukana momenttiruuvitaltta 7441, jossa Rapidaptor-pikaistukka ja Kraftform-monikomponenttikahva väsyttämättömään työskentelyyn. Sopii käsi- ja konekäyttöiseen ruuvaukseen. 17-osainen. Kompakti kahva-/vaihtoteräjärjestelmä momenttikontroloituihin ruuviliitoksiin. Mukaan momenttiruuvitalttakahva 7441, säädettävissä 1,2–3,0 Nm.

Säädettävissä 0,10 Nm:n porrastuksin. Tarvittavan vääntömomentin asettaminen ilman erillistä erikoistyökalua. Hyvä asteikon luettavuus. Rapidaptor-pikavaihtoteknologia salamannopeaan bits-kärkien vaihtoon. Rajoittamaton irrotusmomentti tiukkojen ruuvien irrottamista varten. Monikomponentti Kraftform-kahva, jossa on kovat ja pehmeät alueet nopeaa työskentelyä varten sekä kämmenen suojaamista varten. Sisältää 16 bits-kärkeä, joiden pituus on 89 mm. Käytännöllinen taitettava säilytystasku, josta työkalut on helppo nähdä.

- Säädettävä Kraftform-momenttiruuvitaltta Rapidaptor-pikaistukalla
- Kraftform-monikomponenttikahva nopeaan ja ergonomiseen ruuvaukseen
- Rapidaptor-teknologian bits-kärkien salamannopeaan vaihtoon
- Sopii käsi- ja konekäyttöiseen ruuvaukseen
- Käytännöllinen taitettava säilytystasku, josta työkalut on helppo nähdä

Kraftform Kompakt 60 Torque 1,2–3,0 Nm



Code	EAN		
05059293001	169624		1
		7400 1x 7441, 1/4", 1,2-3,0 Nm	
		851/4 Z PH 1x PH 1x89; 1x PH 2x89; 1x PH 3x89	
		855/4 Z PZ 1x PZ 1x89; 1x PZ 2x89; 1x PZ 3x89	
		867/4 Z TORX® BO 1x TX 10x89; 1x TX 15x89; 1x TX 20x89; 1x TX 25x89; 1x TX 30x89	
		800/4 Z 1x 1,0x5,5x89	
		840/4 Z Hex-Plus 1x 3,0x89; 1x 4,0x89; 1x 5,0x89; 1x 6,0x89	

Kraftform Stainless - Ruostumaton teräs estää ulkoisen ruosteen muodostumisen

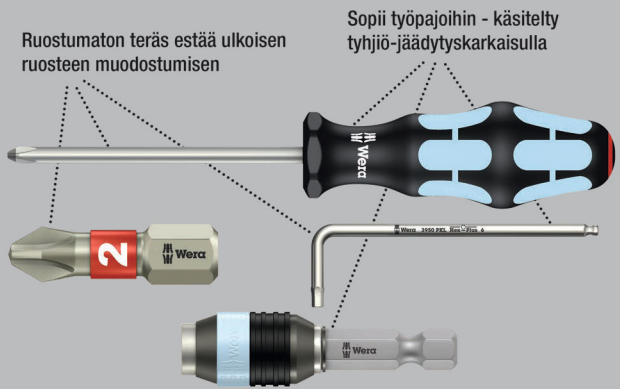

Taitettava säilytystasku, jossa 89 mm:n pituiset Bits-kärjet. Mukana ruuvitalttakahva 3816 R Kraftform, jossa Rapidaptor-pikaistukka ja Kraftform-monikomponenttikahva väsyttämättömään työskentelyyn. Ruostumaton teräs estää ulkoisen ruosteen muodostumisen. 17-osainen.

Kraftform Kompakt 60, ruostumaton teräs



Code	EAN		
05071116001	115713		1
		3816 R 1x 1/4"x119	
		3851/4 1x PH 1x89; 1x PH 2x89; 1x PH 3x89	
		3855/4 1x PZ 1x89; 1x PZ 2x89; 1x PZ 3x89	
		3867/4 TORX® BO 1x TX 10x89; 1x TX 15x89; 1x TX 20x89; 1x TX 25x89; 1x TX 30x89	
		3800/4 1x 1,0x5,5x89	
		3840/4 Hex-Plus 1x 3,0x89; 1x 4,0x89; 1x 5,0x89; 1x 6,0x89	

Kraftform Kompakt 62

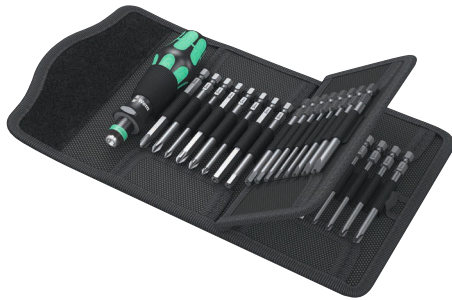

Code	EAN		
05059297001	4013288 096302		1
		816 R 1x 1/4"x119	
		851/4 Z 1x PH 1x89; 1x PH 2x89; 1x PH 3x89	
		855/4 Z 1x PZ 1x89; 1x PZ 2x89; 1x PZ 3x89	
		867/4 Z TORX® B0 1x TX 8x89; 1x TX 10x89; 1x TX 15x89; 1x TX 20x89; 1x TX 25x89; 1x TX 27x89; 1x TX 30x89; 1x TX 40x89	
		840/4 Z B0 1x 2,0x89; 1x 2,5x89; 1x 3,0x89; 1x 4,0x89; 1x 5,0x89; 1x 6,0x89	
		800/4 Z 1x 1,2x6,5x89	
		871/4 TORQ-SET® Mplus 1x 6x89; 1x 8x89; 1x 10x89	
		875/4 TRI-WING® 1x 1x89; 1x 2x89; 1x 3x89; 1x 4x89	
		857/4 Z 1x 4x89; 1x 6x89; 1x 8x89; 1x 10x89	
		Tarranauha 70 1x 50,0x70,0	

Bicycle Set 2

Kompakti ruuvaustyökalusarja polkupyörän ruuvaamiseen, sopii myös mukaan otettavaksi. Kraftform-kahvan erinomaisesti käteen mukautettu muoto estää käsien vammat, kuten rakkulat ja rakot. Sitkeästi karkaistut Wera bits-kärjet estävät ennenaikaisen rikkoutumisen. Z Bits-kärjet ovat yleensä yleiskäyttöä varten.

Bicycle Set 2



Code	EAN		
05004171001	4013288 211439		1
		816 R 1x 1/4"x119	
		851/4 Z 1x PH 1x89; 1x PH 2x89	
		867/4 Z TORX® 1x TX 10x89; 1x TX 20x89; 1x TX 25x89; 1x TX 30x89	
		840/4 Z 1x 2,0x89; 1x 2,5x89; 1x 3,0x89; 1x 4,0x89; 1x 5,0x89; 1x 6,0x89	
		Tarranauha 70 1x 50,0x70,0	



Kraftform Kompakt 70 Universal

32-osainen sarja, johon kuuluu ruuvitalttakahva 816 R Kraftform, jossa Rapidaptor-pikaistukka ja Kraftform-monikomponenttikahva väsyttämättömään työskentelyyn. Kärkipidin Rapidaptor, vahva kestopagneetti, joka pitää myös suuret ja raskaat ruuvit paikoillaan.

Sarjaan kuuluvien 30 Bits-kärjen ansiosta käyttäjällä on tarvittavat varusteet lähes mihin tahansa tilanteeseen. Tukevassa tekstiililaatikossa; Wera 2go -yhteensopiva.

- Lajitelma vankassa ja kevyessä tekstiililaatikossa, helposti kuljettavissa
- Tekstiililaatikko yhteensopiva Wera 2go -järjestelmään telakointiin

Kraftform Kompakt 70 Universal



Code	EAN		
05057113001	228345		1
		816 R 1x 1/4"x119	
		889/4/1 K 1x 1/4"x50	
		851/1 TZ 3x PH 1x25; 3x PH 2x25; 3x PH 3x25	
		855/1 TZ 3x PZ 1x25; 3x PZ 2x25; 3x PZ 3x25	
		867/1 Z TORX® B0 1x TX 10x25; 1x TX 15x25; 1x TX 20x25; 1x TX 25x25; 1x TX 30x25; 1x TX 40x25	
		840/1 Z 1x 4,0x25; 1x 5,0x25; 1x 6,0x25	
		800/1 TZ 1x 0,6x4,5x25; 1x 1,0x5,5x25; 1x 1,2x6,5x25	
		9478 1x 160,0x95,0x65,0	
		Tarranauha 120 1x 50,0x120,0	

Kraftform Kompakt 71 Security

- Lajitelma vankassa ja kevyessä tekstiililaatikossa, helposti kuljettavissa
- Tekstiililaatikko yhteensopiva Wera 2go -järjestelmään telakointiin

Kraftform Kompakt 71 Security



Code	EAN		
05057114001	228352		1
		816 R 1x 1/4"x119	
		889/4/1 K 1x 1/4"x50	
		867/1 Z TORX® B0 1x TX 7x25; 1x TX 8x25; 1x TX 9x25; 1x TX 10x25; 1x TX 15x25; 1x TX 20x25; 1x TX 25x25; 1x TX 30x25; 1x TX 40x25	
		840/1 Z B0 1x 2,0x25; 1x 2,5x25; 1x 3,0x25; 1x 4,0x25; 1x 5,0x25; 1x 6,0x25	
		868/1 Z 1x # 0x25; 1x # 1x25; 1x # 2x25; 1x # 3x25	
		871/1 TORQ-SET® Mplus 25 mm 1x 6x25; 1x 8x25; 1x 10x25; 1x 1/4"x25	
		875/1 TRI-WING® 25 mm 1x 1x25; 1x 2x25; 1x 3x25	
		857/1 Z 1x 4x25; 1x 6x25; 1x 8x25; 1x 10x25	
		9478 1x 160,0x95,0x65,0	
		Tarranauha 120 1x 50,0x120,0	

Kraftform Kompakt 100

52-osainen; pintoja suojaava, kompakti ja vankka tekstiililaatikko. Pieni koko ja alhainen paino helpottaa mukana kuljettamista. Kompakti työkalusarja, jossa 52 ruuvaustyökalua. 1 bits-ruuvitaltakahva Rapidaptor pikaistukalla; 1 B kärkipidin Rapidaptor pikaistukalla kiinnitettäväksi ruuvinvääntimeen tai sähköporakoneen istukkaan; 30 kpl 25mm pitkiä BiTorsion-bits-kärkiä takaa pitkän käyttöiän, sitkeäksi karkaistu (BTZ), yleiskäyttöön, erittäin kova (BTH), 12 kpl 50mm Impaktor-bits-kärkeä erityisen korkeita vaatimuksia varten, 8 L-avainta Hex-Plus-profiililla (estää kuusiokoloruuvien vaurioitumisen) ja kuusikantainen pallopää pitkässä varressa kulmassa tehtävää ruuvausta varten.

Erittäin vankka ja pitkäkestoinen tekstiililaatikko. Säilytettävissä myös pystyasennossa. Näin työkalut on helppo nähdä niiden ollessa työpajan hyllylle varastoituina.

- Vankka, pintaa säästävä, kompakti tekstiililaatikko
- Rapidaptor-tekniikan bits-kärkien salamannopeaan vaihtoon
- BiTorsion bits-kärjet, joiden pituus 25 mm, pitkäikäiset
- 50 mm:n pituiset Impaktor bits-kärjet erityisen vaativaan käyttöön
- L-avain Hex-Plus-profiililla (estää kuusiokoloruuvien kannan pyöristymisen)

Hex-Plus - Parantaa kuusiokoloruuvien käyttöikä

Estää profiilin kulumisen (ruuvi ei pyörähdä)

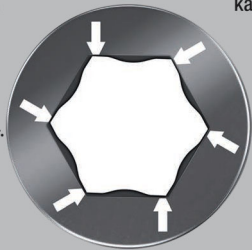

Keskimääräistä pidempi käyttöikä

Kraftform Kompakt 100



Code	EAN		
05057460001	4013288 179968		1
		● 813 R 1x 1/4"x90	
		● 889/4/1 K 1x 1/4"x50	
		⊕ 851/1 BTZ 2x PH 1x25; 4x PH 2x25; 2x PH 3x25	
		⊕ 851/4 Impaktor DC 2x PH 2x50; 1x PH 3x50	
		⊕ 855/1 BTH 2x PZ 1x25; 4x PZ 2x25; 2x PZ 3x25	
		⊕ 855/4 Impaktor DC 2x PZ 2x50; 1x PZ 3x50	
		⊕ 867/1 TORX® BTZ 2x TX 10x25; 2x TX 15x25; 3x TX 20x25; 2x TX 25x25; 2x TX 30x25; 1x TX 40x25	
		⊕ 867/4 TORX® Impaktor DC 1x TX 25x50; 1x TX 30x50; 1x TX 40x50	
		● 800/1 BTZ 1x 0,8x5,5x25; 1x 1,0x5,5x25	
		● 840/4 Impaktor DC 1x 4,0x50; 1x 5,0x50; 1x 6,0x50	
		● 950 PKS 1x 1,5x50 ¹⁾ ; 1x 2,0x56; 1x 2,5x63; 1x 3,0x71; 1x 4,0x80; 1x 5,0x90; 1x 6,0x100; 1x 8,0x112	
		Tarranauha 120 1x 50,0x120,0	

¹⁾Perinteinen kuusikulmainen profiili.

Kraftform Kompakt 400

T-kahvallinen ruuvitaltta: Ihanteellisen kahvanmuodon ansiosta erityisen korkeatkin kiristys- ja irrotusmomentit on helppo siirtää. Kahvan ergonominen muoto sopii kädenmuotoihin hyvin, kun sormet osuvat tukevasti pehmeisiin syvennyksiin.

Koko käsi koskettaa kahvaa, jolloin vältetään käden ja kahvan välisiä kitkahäviöitä. Erityispinnoite takaa hyvän korroosiosuojan ja optimaalisen sopivuuden ruuviin.

- T-kahvallinen ruuvitaltta erityisen suurten kiristys- ja irrotusmomenttien siirtämiseen
- Ergonomisesti muotoillun kaksikomponenttisen T-kahvan sormisyvennysten ja mukavan pinnan ansiosta työtä jaksaa tehdä pitkään väsymättä ja myös voimansiirto on erinomainen.
- Bits-kärkien vaihto käy salamannopeasti Rapidaptor-tekniikalla.
- Bits-kärkipitimen magneettinen malli helpottaa ruuvien asettamista
- Sopii bits-kärjille, joissa on 1/4" kuusiokantakiinnitys standardien DIN ISO 1173-C 6,3 ja E 6,3 mukaan

Kraftform Kompakt 400

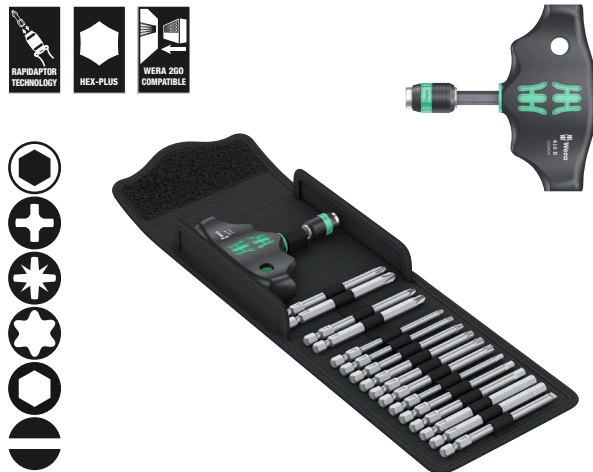

Code	EAN		
05057470001	4013288 214546		1
		416 R 1x 1/4"x45	
		851/4 Z 1x PH 2x89; 1x PH 3x89	
		855/4 Z 1x PZ 2x89; 1x PZ 3x89	
		867/4 Z TORX® 1x TX 10x89; 1x TX 15x89; 1x TX 20x89; 1x TX 25x89; 1x TX 30x89; 1x TX 40x89	
		840/4 Z 1x 3,0x89; 1x 4,0x89; 1x 5,0x89; 1x 6,0x89; 1x 8,0x89	
		800/4 Z 1x 1,0x5,5x89	
		Tarranauha 120 1x 50,0x120,0	

Kraftform Kompakt 400 RA Set 1

17-osainen sarja tukevassa tekstiiliatitikossa. Yksi bits-pidin T-kahva 416 RA räikkätoiminnolla, jossa Rapidaptor-pikaistukka 1/4"-kärjille. Integroitu räikkä, jossa on hieno hammastus (80 hammasta/palautuskulma 4.5°) yksinkertaistaa ja nopeuttaa ruuvaamista ilman työstä uudelleen asettamista.

Täysin kahvaan upotettu räikkämekanismi takaa erittäin kätevän ja miellyttävän työskentelyn. Varustettu suunnanvaihtovivulla, jonka avulla räikän suunnan vaihto onnistuu yhdellä kädellä.

Kahvan ergonominen muoto sopii kädenmuotoihin hyvin, kun sormet osuvat tukevasti pehmeisiin syvennyksiin. Koko käsi koskettaa kahvaa, jolloin vältetään käden ja kahvan välisiä kitkahäviöitä. Bits-kärkipidin bits-kärjille, joissa on 1/4" kuusiokantavääntö standardien DIN ISO 1173-C 6,3 ja E 6,3 mukaan.

Bits-kärkien vaihto käy salamannopeasti Rapidaptor-tekniikalla. 16 lujaksi karkaistua kärkeä, 1/4", pituus 89 mm, yleiskäyttöön.

- Hienolla hammastuksella varustettu integroitu räikkä takaa nopean ja turvallisen työskentelyn
- Kätevä työskentely kokonaan kahvaan upotetun räikkämekaniikan ansiosta
- Rapidaptor-kärkipidin, jonka vapaasti pyörivä otepinta takaa salamannopeat bits-kärkien vaihdot ja nopean työskentelyn
- Vapaasti pyörivä otepinta nopeaan työskentelyyn
- Ergonomisesti muotoillun kaksikomponenttisen T-kahvan sormisyvennysten ja mukavan pinnan ansiosta työtä jaksaa tehdä pitkään väsymättä ja myös voimansiirto on erinomainen
- Sopii bits-kärjille, joissa on 1/4" kuusiokantakiinnitys standardien DIN ISO 1173-C 6,3 ja E 6,3 mukaan

Kraftform Kompakt 400 RA Set 1



Code	EAN		
05023471001	4013288 222879		1
		416 RA 1x 1/4"x45	
		851/4 Z 1x PH 2x89; 1x PH 3x89	
		855/4 Z 1x PZ 2x89; 1x PZ 3x89	
		867/4 Z TORX® 1x TX 10x89; 1x TX 15x89; 1x TX 20x89; 1x TX 25x89; 1x TX 30x89; 1x TX 40x89	
		840/4 Z 1x 3,0x89; 1x 4,0x89; 1x 5,0x89; 1x 6,0x89; 1x 8,0x89	
		800/4 Z 1x 1,0x5,5x89	
		Tarranauha 120 1x 50,0x120,0	

Kraftform Kompakt 400 RA Set Imperial 1



Code	EAN			
05057473001	4013288 222930			1
		●	416 RA 1x 1/4"x45	
		+	851/4 Z 1x PH 2x89; 1x PH 3x89	
		⊕	867/4 Z TORX® 1x TX 10x89; 1x TX 15x89; 1x TX 20x89; 1x TX 25x89; 1x TX 30x89; 1x TX 40x89	
		○	840/4 Z 1x 1/8"x89; 1x 5/32"x89; 1x 3/16"x89; 1x 7/32"x89; 1x 1/4"x89	
		□	868/4 1x # 2x89; 1x # 3x89	
		●	800/4 Z 1x 1,0x5,5x89	
			Tarranauha 120 1x 50,0x120,0	

Kraftform Kompakt 400 RA Set 2

9-osainen sarja tukevassa tekstiililaatikossa. Yksi 411 A RA T-kahva räikkätoiminnolla 1/4"-hylsyavaimille. Integroitu räikkä, jossa on hieno hammastus (80-hammasta / palautuskulma 4.5°) yksinkertaistaa ja nopeuttaa ruuvaamista ilman työlästä uudelleen asettamista.

Täysin kahvaan upotettu räikkämekanismi takaa erittäin kätevän ja miellyttävän työskentelyn. Varustettu suunnanvaihtovivulla, jonka avulla räikän suunnan vaihto onnistuu yhdellä kädellä.

Kahvan ergonominen muoto sopii kädenmuotoihin hyvin, kun sormet osuvat tukevasti pehmeisiin syvennyksiin.

Koko käsi koskettaa kahvaa, jolloin vältetään käden ja kahvan välisiä kitkahäviöitä. 1/4" neliökantahylsyavaimet sekä 1/4" liitäntä-osat neliökantavääntöillä, varustettu kuulalukituksella.

8 Zyklop-hylsyä 1/4" vääntöillä. Take it easy -värikoodausjärjestelmä: värikoodit kokojen mukaan – tarvittavan työkalun helppoon ja nopeaan löytämiseen.

- Ergonomisesti muotoillun kaksikomponenttisen T-kahvan sormisyvennysten ja mukavan pinnan ansiosta työtä jaksaa tehdä pitkään väsymättä ja myös voimansiirto on erinomainen
- Hienolla hammastuksella varustettu integroitu räikkä takaa nopean ja turvallisen työskentelyn
- Suunnanvaihtovipu helppoon suunnanvaihtoon oikealle/vasemmalle
- Kätevä työskentely kokonaan kahvaan upotetun räikkämekaniikan ansiosta
- Vapaasti pyörivä otepinta nopeaan työskentelyyn
- 1/4"-hylsykiinnitys turvallisella kuulalukituksella
- Take it easy -värikoodausjärjestelmä: Värikoodit koon mukaan



Kraftform Kompakt 400 RA Set 2



Code	EAN			
05023470001	4013288 222862			1
		○	411 A RA 1x 1/4"x45	
		●	8790 HMA 1x 6,0x23,0; 1x 7,0x23,0; 1x 8,0x23,0; 1x 9,0x23,0; 1x 10,0x23,0; 1x 11,0x23,0; 1x 12,0x23,0; 1x 13,0x23,0	
			Tarranauha 120 1x 50,0x120,0	

Kraftform Kompakt 400 RA Set Imperial 2



Code	EAN		
05057474001	4013288 223364		1
		□ 411 A RA 1x 1/4"x45	
		● 8790 HMA 1x 3/16"x23,0; 1x 7/32"x23,0; 1x 1/4"x23,0; 1x 9/32"x23,0; 1x 5/16"x23,0; 1x 3/8"x23,0; 1x 7/16"x23,0; 1x 1/2"x23,0	
		Tarranauha 120 1x 50,0x120,0	

Kraftform Kompakt 400 RA LVIK Set 1

- Erityisesti LVI-töihin sopiva sarja

Kraftform Kompakt 400 RA LVIK Set 1



Code	EAN		
05136072001	4013288 228369		1
		● 416 RA 1x 1/4"x45	
		● 816 R 1x 1/4"x119	
		⊕ 851/4 Z 1x PH 2x89	
		⊕ 855/4 Z 1x PZ 2x89	
		⊕ 855/4 PZ/S 1x # 1x70; 1x # 2x70	
		⊕ 867/4 Z TORX® 1x TX 15x89; 1x TX 20x89; 1x TX 25x89; 1x TX 30x89	
		○ 840/4 Z 1x 2,0x89; 1x 2,5x89; 1x 3,0x89; 1x 4,0x89; 1x 5,0x89; 1x 6,0x89 ¹⁾ ; 1x 8,0x89 ¹⁾	
		● 869/4 M 1x 8,0x50,0; 1x 10,0x50,0	
		Tarranauha 120 1x 50,0x120,0	

¹⁾Kuusikulmainen terä

Krafftform Kompakt 900 Set 1

Lyöntiruuvitaltassa 921 yhdistyvät manuaalisten lyöntiruuvitalttojen, Krafftform Kompakt -sarjan työkalujen ja ja kahvan läpi kulkevalla terällä varustettujen 900-sarjan ruuvitalttojen edut.

Lyöntiruuvaustoinnin avausmomentti on jopa 25 Nm. Tukeva kärkipidin mahdollistaa erilaisten erikois bits-kärkien kiinnittämisen eri ruuviprofiileille.

Kahvan läpi kulkeva terä takaa häviöttömän voimansiirron. Lyöntiruuvaustointi ja perinteinen ruuvaustointi voidaan kytkeä tarpeen mukaan.

- Kompakti ja kestävä ruuvitalttasarja vaihtoterillä, jossa on päälle kytkettävä manuaalinen lyöntiruuvaustointi
- Tiukalla olevien ruuviilitosten avaamiseen
- Vasaran iskuvoima muunnetaan pyörimisliikkeeksi, jonka avausmomentti on noin 25 Nm - ilman hävikkiä kahvan läpi kulkevan terän ansiosta
- Kytkimestä valittavissa lyöntiruuvaus- tai ruuvitaltointi
- Erikoiskarkaistut ja erittäin kovat bits-kärjet 1/4" kuusiokantavääntiöllä
- Yhdistää manuaalisten lyöntiruuvitalttojen, Wera Krafftform Kompakt -työkalusarjojen ja kahvan läpi kulkevilla terillä varustettujen 900-sarjan ruuvitalttojen edut

Krafftform Kompakt 900 Set 1



Code	EAN		
05018110001	4013288 222176		1
		● 921 1x 1/4"x163,5	
		⊕ 851 S 1x PH 1x70; 1x PH 2x70; 1x PH 3x70	
		⊕ 855 S 1x PZ 1x70; 1x PZ 2x70; 1x PZ 3x70	
		⊕ 867 S TORX® 1x TX 15x70; 1x TX 20x70; 1x TX 25x70; 1x TX 30x70; 1x TX 40x70	
		○ 840 S Hex-Plus 1x 3,0x70; 1x 4,0x70; 1x 5,0x70; 1x 6,0x70	
		● 800 S 1x 0,8x4,0x70; 1x 1,0x5,5x70; 1x 1,2x6,5x70	
		Tarranauha 120 1x 50,0x120,0	

Krafftform Kompakt 900 Imperial Set 1



Code	EAN		
05018111001	4013288 222312		1
		● 921 1x 1/4"x163,5	
		⊕ 851 S 1x PH 1x70; 1x PH 2x70; 1x PH 3x70	
		⊕ 867 S TORX® 1x TX 15x70; 1x TX 20x70; 1x TX 25x70; 1x TX 30x70; 1x TX 40x70	
		○ 840 S Hex-Plus 1x 1/8"x70; 1x 5/32"x70; 1x 3/16"x70; 1x 1/4"x70	
		○ 868 S 1x # 1x70; 1x # 2x70; 1x # 3x70	
		● 800 S 1x 0,8x4,0x70; 1x 1,0x5,5x70; 1x 1,2x6,5x70	
		Tarranauha 120 1x 50,0x120,0	

921 Kraffform Plus -lyöntiruuvitaltta - 900-sarja

Lyöntiruuvitaltassa 921 yhdistyvät manuaalisten lyöntiruuvitaltojen, Kraffform Kompakt -sarjan työkalujen ja läpi kahvan läpi kulkevalla terällä varustettujen 900-sarjan ruuvitaltojen edut.

Lyöntiruuvaustoiminnon avausmomentti on jopa 25 Nm. Tukeva kärkipidin mahdollistaa erilaisten erikois bits-kärkien kiinnittämisen eri ruuviprofiileille.

Kahvan läpi kulkeva terä takaa häviöttömän voimansiirron. Lyöntiruuvaustoiminto ja perinteinen ruuvaustoiminto voidaan kytkeä tarpeen mukaan.

- Tiukalla olevien ruuviliitosten avaamiseen
- Kytettävissä manuaalinen lyöntiruuvaustoiminto
- Vasaran iskuvoima muunnetaan pyörimisliikkeeksi, jonka avausmomentti on noin 25 Nm - ilman hävikkiä kahvan läpi kulkevan terän ansiosta
- Kytimestä valittavissa lyöntiruuvau- tai ruuvitaltatoiminto

921 Kraffform Plus -lyöntiruuvitaltta - 900-sarja



Code	EAN	Icon	mm	mm	mm	mm	mm	mm	mm
05018100001	221698	1/4"	163,5	6 7/16"					1

851 S -ristipää Phillips Bits-kärki lyöntiruuvitaltalle

Erittäin kova Bits-kärki Phillips-Recess ruuveille. Bits-kärjen ennenaikainen murtuminen estetään ja käyttöikä pitenee.

Käyttöön lyöntiruuvitaltan 921 kanssa.
1/4" kuusiokantavääntiöllä.

- Phillips-ristipääruuveille
- Erittäin sitkeäksi karkaistu ja pitkäikäinen
- 1/4" kuusiokantakiinnitys
- Käyttöön Wera-lyöntiruuvitaltan 921 kanssa

851 S -ristipää Phillips Bits-kärki lyöntiruuvitaltalle



Code	EAN	Icon	mm	mm	mm	mm	mm	mm
05018160001	222510	PH 1	70	2 3/4"				5
05018161001	222527	PH 2	70	2 3/4"				5
05018162001	222534	PH 3	70	2 3/4"				5

855 S -ristipää Pozidriv Bits-kärki lyöntiruuvitaltalle

Erittäin sitkeäksi karkaistu kärki sopii Pozidriv-ruuveille. Bits-kärjen ennenaikainen murtuminen estetään ja käyttöikä pitenee.

Käyttöön Wera-lyöntiruuvitaltan 921 kanssa.
1/4" kuusiokantavääntiöllä.

- Sopii Pozidriv-ristipääruuveille
- Erittäin sitkeäksi karkaistu ja pitkäikäinen
- 1/4" kuusiokantakiinnitys
- Käyttöön Wera-lyöntiruuvitaltan 921 kanssa

855 S -ristipää Pozidriv Bits-kärki lyöntiruuvitaltalle



Code	EAN	Icon	mm	mm	mm	mm	mm	mm
05018163001	222541	PZ 1	70	2 3/4"				5
05018164001	222558	PZ 2	70	2 3/4"				5
05018165001	222565	PZ 3	70	2 3/4"				5

867 S TORX® Bits-kärki lyöntiruuvitaltalle

Erittäin sitkeäksi karkaistu bits-kärki sisä TORX® ruuveille. Bits-kärjen ennenaikainen murtuminen estetään ja käyttöikä pitenee.

Käyttöön Wera-lyöntiruuvitaltan 921 kanssa.
1/4" kuusiokantavääntiöllä.

- TORX® ruuveille
- Erittäin sitkeäksi karkaistu ja pitkäikäinen
- 1/4" kuusiokantakiinnitys
- Käyttöön Wera-lyöntiruuvitaltan 921 kanssa

867 S TORX® Bits-kärki lyöntiruuvitaltalle



Code	EAN	Icon	mm	mm	mm	mm	mm	mm
05018166001	222572	TX 15	70	2 3/4"				5
05018167001	222589	TX 20	70	2 3/4"				5
05018168001	222596	TX 25	70	2 3/4"				5
05018169001	222602	TX 30	70	2 3/4"				5
05018170001	222619	TX 40	70	2 3/4"				5

Hex-Plus - Parantaa kuusiokoloruuvien käyttöikä

Estää profiilin kulumisen (ruuvi ei pyörähdä)

Keskimääräistä pidempi käyttöikä

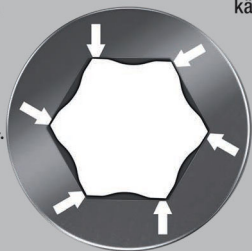

Erittäin sitkeäksi karkaistu bits-kärki kuusiokoloruuveille. Bits-kärjen ennenaikainen murtuminen estetään ja käyttöikä pitenee.

Käyttöön Wera-lyöntiruuvitaltan 921 kanssa. 1/4" kuusiokantavääntiöllä.

- Kuusiokoloruuveille
- Erittäin sitkeäksi karkaistu ja pitkäikäinen
- Hex-Plus parantaa kuusiokoloruuvien käyttöikä
- 1/4" kuusiokantakiinnitys
- Käyttöön Wera-lyöntiruuvitaltan 921 kanssa

840 S Hex-Plus -kuusiokolo Bits-kärki lyöntiruuvitaltalle

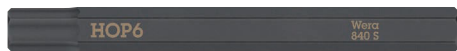

	EAN						
Code	4013288	mm		mm			
05018150001	222428	3,0		70	2 3/4"		5
05018151001	222435	4,0		70	2 3/4"		5
05018152001	222442	5,0		70	2 3/4"		5
05018153001	222459	6,0		70	2 3/4"		5
05018154001	222466		1/8"	70	2 3/4"		5
05018155001	222473		5/32"	70	2 3/4"		5
05018156001	222480		3/16"	70	2 3/4"		5
05018157001	222497		1/4"	70	2 3/4"		5

800 S -ura Bits-kärki lyöntiruuvitaltalle

Erittäin sitkeäksi karkaistu bits-kärki uraruuveille. Bits-kärjen ennenaikainen murtuminen estetään ja käyttöikä pitenee.

Käyttöön Wera-lyöntiruuvitaltan 921 kanssa. 1/4" kuusiokantavääntiöllä.

- Uraruuveille
- Erittäin sitkeäksi karkaistu ja pitkäikäinen
- 1/4" kuusiokantakiinnitys
- Käyttöön Wera-lyöntiruuvitaltan 921 kanssa

800 S -ura Bits-kärki lyöntiruuvitaltalle

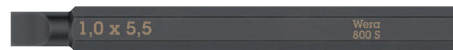

	EAN						
Code	4013288	mm	mm	mm			
05018140001	222398	0,8	4,0	70	2 3/4"		5
05018141001	222404	1,0	5,5	70	2 3/4"		5
05018142001	222411	1,2	6,5	70	2 3/4"		5

868 S neliökolo Bits-kärki lyöntiruuvitaltalle

Erittäin sitkeäksi karkaistu bits-kärki neliökoloruuveille. Ruuvauskärjen ennenaikainen murtuminen estetään ja käyttöikä pitenee.

Käyttöön Wera-lyöntiruuvitaltan 921 kanssa. 1/4" kuusiokantavääntiöllä.

- Neliökoloruuveille
- Erittäin sitkeäksi karkaistu ja pitkäikäinen
- 1/4" kuusiokantakiinnitys
- Käyttöön Wera-lyöntiruuvitaltan 921 kanssa



868 S neliökolo Bits-kärki lyöntiruuvitaltalle



	EAN						
Code	4013288		mm				
05018171001	222626	# 1	70	2 3/4"			5
05018172001	222633	# 2	70	2 3/4"			5
05018173001	222640	# 3	70	2 3/4"			5

Kraftform Kompakt 838 RA S Set 1

14-osainen räikkäruuvitalttasarja. Bits-ruuvitalttakahva, jossa intuitiivisesti käytettävä räikkätoiminto. Mahdollisuus pyörittää räikkää sormilla nopeuttaa työtä. Täysin kahvaan upotettu räikkämekanismi takaa erittäin kätevän ja vaivattoman työskentelyn. Ergonominen vaihto myötä-/vastapäivään tai 0-asentoon. Kraftform Plus -kahva takaa ergonomisen työskentelyn ja estää rakkuloiden ja kovettumien syntymisen. Magneettinen Bits-kärkipidin Bits-kärjille, joissa on 1/4" kuusiokantakiinnitys.

13 sitkeäksi karkaistua Bits-kärkeä yleiskäyttöön (ristipää Phillips ja Pozidriv, TORX®, kuusiokolo ja ura), pituus 50 mm; kemialliset nikkelöidyt. Osassa Bits-kärjistä on Take it easy -värikoodausjärjestelmä. värikoodit ja kokomerkinnot helpottavat sopivan Bits-kärjen löytämistä.

- Erittäin pieni Bits-ruuvitalttakahva Bits-kärjille, joissa on 1/4" kuusiokantakiinnitys
- Kahvaan integroitu räikkämekanismi
- Hienolla hammastuksella varustettu integroitu räikkä takaa nopean ja turvallisen työskentelyn
- Suuri työskentelynopeus: räikkää voi ruuvattaessa pyörittää myös sormilla
- Ergonominen ja intuitiivinen vaihto myötä-/vastapäivään tai 0-asentoon
- Bits-kärkikiinnityksessä oleva vahva kestopagneetti pitää Bits-kärjet pomminvarmasti paikoillaan
- Take it easy -värikoodausjärjestelmä: Värikoodit profiilien ja koon mukaan
- Soveltuu Wera 2go -järjestelmään telakointiin

Kraftform Kompakt 838 RA S Set 1



Code	EAN		
05051060001	4013288 229755		1
		● 838 RA S 1x 1/4"x102	
		⊕ 851/4 BTZ 1x PH 1x50; 1x PH 2x50	
		⊕ 855/4 BTZ 1x PZ 1x50; 1x PZ 2x50	
		⊕ 867/4 TORX® BTZ 1x TX 10x50; 1x TX 15x50; 1x TX 20x50; 1x TX 25x50	
		○ 840/4 BTZ 1x 2,5x50; 1x 3,0x50; 1x 4,0x50; 1x 5,0x50	
		● 800/4 BTZ 1x 0,8x5,5x50	
		Tarranauha 70 1x 50,0x70,0	

Kraftform Kompakt 838 RA S Imperial Set 1

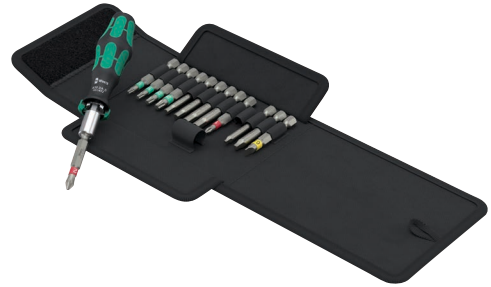

Code	EAN		
05051065001	4013288 229816		1
		● 838 RA S 1x 1/4"x102	
		⊕ 851/4 BTZ 1x PH 1x50; 1x PH 2x50	
		⊕ 867/4 TORX® BTZ 1x TX 10x50; 1x TX 15x50; 1x TX 20x50; 1x TX 25x50	
		○ 840/4 Z 1x 3/64"x50; 1x 5/32"x50; 1x 3/16"x50; 1x 7/32"x50	
		● 800/4 BTZ 1x 0,8x5,5x50	
		○ 868/4 1x # 1x50; 1x # 2x50	
		Tarranauha 70 1x 50,0x70,0	

Kraftform Kompakt 838 RA-R M Set 1

15-osainen räikkäruuvitalttasarja. Bits-ruuvitalttakahva, jossa intuitiivisesti käytettävä räikkätoiminto. Kahvaan integroitu räikkämekanismi, jossa on hieno hammastus (36 hammasta / 10 asteen palautuskulma), helpottaa ja nopeuttaa ruuvaamista ilman työkalun uudelleen asettamista. Räikän pyörittäminen sormilla on myös mahdollista. Täysin kahvaan upotettu räikkämekanismi varmistaa erittäin kätevän ja mukavan työskentelyn. Ergonominen vaihto myötä-/vastapäivään tai 0-asentoon.

Kraftform Plus -kahva takaa miellyttävän ergonomisen työskentelyn ja estää rakkuloiden ja kovettumien syntymisen. Magneettinen Bits-kärkipidin Bits-kärjille, joissa on 1/4" kuusiokantakiinnitys standardien DIN ISO 1173-C 6,3 ja E 6,3 (ISO 1173) mukaan.

Rapidaptor-pikaistukka mahdollistaa bits-kärkien salamannopean vaihtamisen ilman apuvälineitä. Vahva kestomagneetti pitää bits-kärjet pommivarmaasti paikoillaan. 13 sitkeäksi karkaistua Bits-kärkeä yleiskäyttöön (ristipää Phillips ja Pozidriv, TORX®, ura ja kuusiokolo), pituus 89 mm; kemialliset nikkelöidyt.

- Bits-ruuvitalttakahva Rapidaptor-pikaistukalla Bits-kärjille, joissa on 1/4" kuusiokantakiinnitys standardien DIN ISO 1173-C 6,3 ja E 6,3 mukaan, ja Wera-liitäntäsarjoihin 1 ja 4
- Rapidaptor-kärkipidin nopeaan bits-kärkien vaihtoon
- Tukeva taitettava säilytystasku sopii yhteen Wera 2go -järjestelmän kanssa

Kraftform Kompakt 838 RA-R M Set 1



Code	EAN		
05051061001	4013288 229779		1
		● 838 RA-R M 1x 1/4"x123,5	
		⊕ 851/4 Z 1x PH 1x89; 1x PH 2x89; 1x PH 3x89 ¹⁾	
		⊕ 855/4 Z 1x PZ 1x89; 1x PZ 2x89; 1x PZ 3x89 ¹⁾	
		⊕ 867/4 Z TORX® 1x TX 10x89; 1x TX 15x89; 1x TX 20x89; 1x TX 25x89	
		○ 840/4 Z 1x 3,0x89; 1x 4,0x89; 1x 5,0x89	
		⊖ 800/4 Z 1x 1,0x5,5x89	
		Tarranauha 70 1x 50,0x70,0	

¹⁾Kuusikulmainen terä

Kraftform Kompakt 838 RA-R M Imperial Set 1



Code	EAN		
05051066001	4013288 229823		1
		● 838 RA-R M 1x 1/4"x123,5	
		⊕ 851/4 Z 1x PH 1x89; 1x PH 2x89; 1x PH 3x89 ¹⁾	
		⊕ 867/4 Z TORX® 1x TX 10x89; 1x TX 15x89; 1x TX 20x89; 1x TX 25x89	
		○ 840/4 Z 1x 1/8"x89; 1x 5/32"x89; 1x 3/16"x89	
		⊖ 800/4 Z 1x 1,0x5,5x89	
		□ 868/4 1x # 1x89; 1x # 2x89; 1x # 3x89	
		Tarranauha 70 1x 50,0x70,0	

¹⁾Kuusikulmainen terä



Kraftform Kompakt Stubby-lipas RA 1

Erittäin pieni bits-ruuvitaittakahva erittäin lyhyellä bits-kärkipitimellä vaikeasti saavutettaville alueille. Räikkätoiminnolla ja hienolla hammastuksella, joka mahdollistaa pienen palautuskulman. Helppokäyttöinen suunnanvaihtorengas (oikea, lukittu, vasen). Sisältää 6 sitkeäksi karkaistua ja yleiskäyttöistä bits-kärkeä, jotka sijaitsevat kahvassa olevassa lippaassa.

Bits-kärkipitimen vahva kestopagneetti pitää bits-kärjen varmasti paikoillaan. Kaksikomponenttisen Kraftform-kahvan käytännöllinen kovan ja pehmeän alueen yhdistelmä mahdollistaa hyvän tartunnan ja tarkan työskentelyn.

Take it easy -värikoodausjärjestelmä: värikoodit ja kokomerkinä helpottavat sopivan bits-kärjen löytämistä.

- Lyhyt kompakti Stubby-muoto työskentelyyn ahtaissa tiloissa, sisältää 6 bits-kärkeä integroidussa lippaassa
- Ergonominen kaksikomponenttinen Kraftform-kahva tarkkaan työhön
- Räikkätoiminto, jossa on hieno hammastus pienen palautuskulman takaamiseksi ja suunnanvaihtorengas (oikea, lukittu, vasen)
- Kiinteä ja kääntyvä bits-lipas helpottaa bits-kärkien helppoa käyttöä ja säilytystä
- Take it easy -värikoodausjärjestelmä: Värikoodit profiilien ja koon mukaan

Kraftform Kompakt Stubby-lipas RA 1

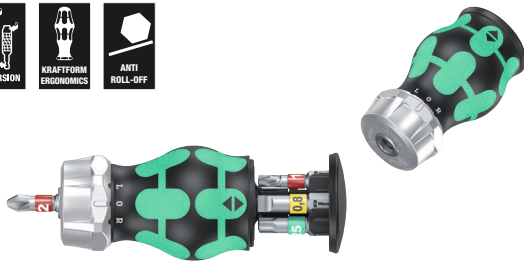

Code	EAN		
05008883001	4013288 221124		1
		⊕ 851/1 BTZ PH 1x PH 1x25; 1x PH 2x25	
		⊗ 867/1 TORX® BTZ 1x TX 15x25; 1x TX 20x25; 1x TX 25x25	
		● 800/1 BTZ 1x 0,8x5,5x25	

Kraftform Kompakt Stubby-lipas RA 2



Code	EAN		
05008884001	4013288 221131		1
		⊕ 851/1 BTZ PH 1x PH 1x25; 1x PH 2x25	
		⊕ 855/1 BTZ PZ 1x PZ 1x25; 1x PZ 2x25	
		⊗ 867/1 TORX® BTZ 1x TX 25x25	
		● 800/1 BTZ 1x 0,8x5,5x25	

Kraftform Kompakt Stubby-lipas RA 3

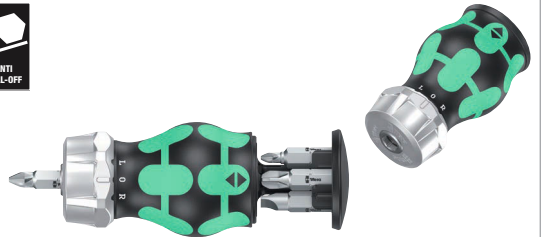

Code	EAN		
05008885001	4013288 221148		1
		⊕ 851/1 Z PH 1x PH 1x25; 1x PH 2x25; 1x PH 3x25	
		● 800/1 Z 1x 0,6x4,5x25; 1x 1,0x5,5x25; 1x 1,2x6,5x25	

Kraftform Kompakt Stubby-lipas RA 4

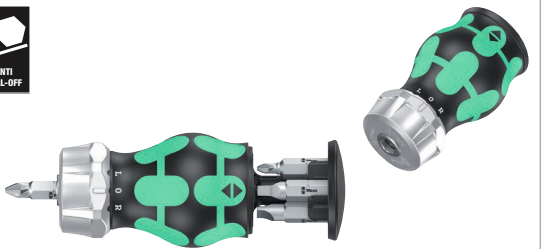

Code	EAN		
05008886001	4013288 221155		1
		⊕ 851/1 Z PH 1x PH 1x25; 1x PH 2x25	
		□ 868/1 Z 1x # 1x25; 1x # 2x25	
		● 800/1 Z 1x 1,0x5,5x25; 1x 1,2x6,5x25	

Kraftform Kompakt Stubby-lipas

Erittäin pieni bits-ruuvitaltakahva lyhyellä bits-kärkipitimellä vaikeasti saavutettaville alueille. Sisältää 6 bits-kärkeä kahvan lippaassa. Kraftform Kompakt Stubby on todellinen minikokoinen ruuvauspaja, jonka kokonaispituus on vain 65 mm. Bits-kärkipitimen vahva kestopagneetti pitää bits-kärjen varmasti paikoillaan.

Kaksikomponenttisen Kraftform-kahvan käytännöllinen kovan ja pehmeän alueen yhdistelmä mahdollistaa hyvän tartunnan ja tarkan työskentelyn.

Take it easy -värikoodausjärjestelmä: Väritunnukset ja kokoleimat helpottavat sopivan bits-kärjen löytämistä.

- Lyhyt kompakti Stubby-muoto työskentelyyn ahtaissa tiloissa, sisältää 6 bits-kärkeä integroidussa lippaassa
- Ergonominen kaksikomponenttinen Kraftform-kahva tarkkaan työhön
- 1/4" Bits-kärkipidin vahvalla kestopagneetilla
- Kiinteä ja kääntyvä bits-lipas helpottaa bits-kärkien helppoa käyttöä ja säilytystä
- Take it easy -värikoodausjärjestelmä: Värikoodit profiilien ja koon mukaan

Kraftform Kompakt Stubby-lipas 1

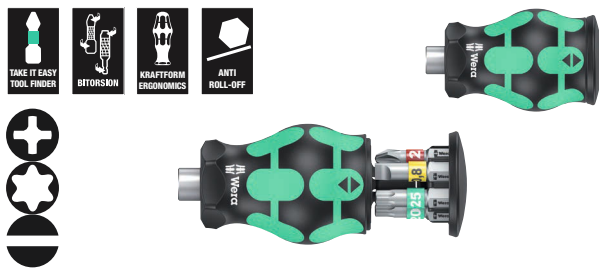

Code	EAN		
05008873001	4013288 217769		1
		+	851/1 BTZ PH 1x PH 1x25; 1x PH 2x25
		⊕	867/1 TORX® BTZ 1x TX 15x25; 1x TX 20x25; 1x TX 25x25
		⊖	800/1 BTZ 1x 0,8x5,5x25

Kraftform Kompakt Stubby-lipas 2

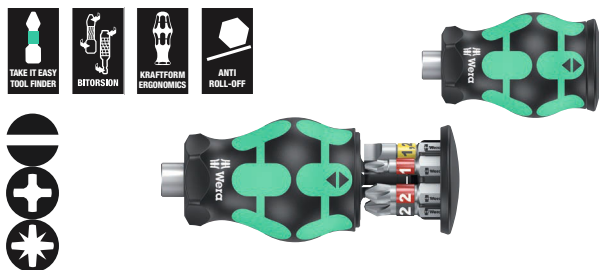

Code	EAN		
05008874001	4013288 217776		1
		⊖	800/1 BTZ 1x 0,8x5,5x25; 1x 1,2x6,5x25
		+	851/1 BTZ PH 1x PH 1x25; 1x PH 2x25
		⊕	855/1 BTZ PZ 1x PZ 1x25; 1x PZ 2x25

Kraftform Kompakt Stubby-lipas 3

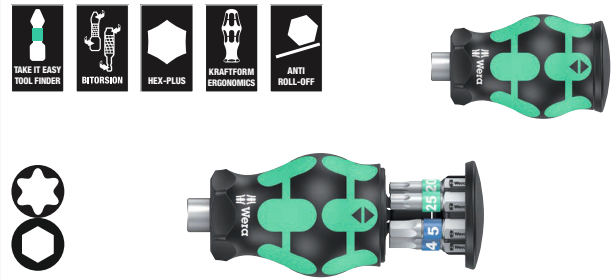

Code	EAN		
05008875001	4013288 217783		1
		⊕	867/1 TORX® BTZ 1x TX 15x25; 1x TX 20x25; 1x TX 25x25
		⊖	840/1 BTZ Hex-Plus 1x 3,0x25; 1x 4,0x25; 1x 5,0x25

Kraftform Kompakt Stubby-lipas 4

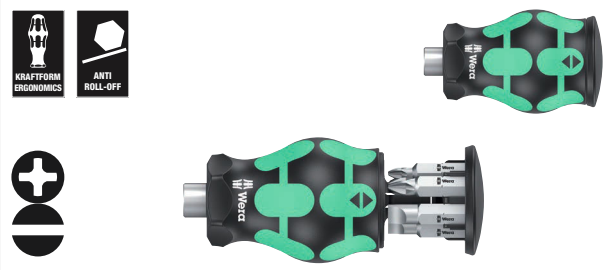

Code	EAN		
05008877001	4013288 219800		1
		+	851/1 Z PH 1x PH 1x25; 1x PH 2x25; 1x PH 3x25
		⊖	800/1 Z 1x 0,6x4,5x25; 1x 1,0x5,5x25; 1x 1,2x6,5x25

Kraftform Kompakt Stubby-lipas 5

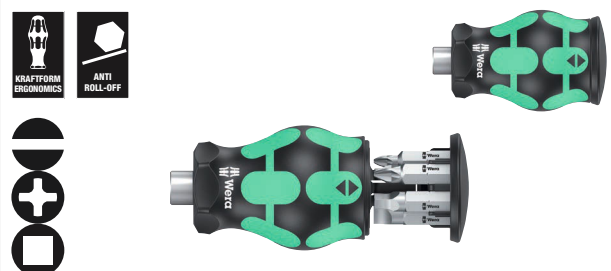

Code	EAN		
05008878001	4013288 219817		1
		⊖	800/1 Z 1x 1,0x5,5x25; 1x 1,2x6,5x25
		+	851/1 Z PH 1x PH 1x25; 1x PH 2x25
		⊖	868/1 Z 1x # 1x25; 1x # 2x25

Kraftform Kompakt Stubby 1

Kahva-/vaihtoteräjärjestelmä salamannopeaan sopivien terien vaihtoon. Erityisen pieni bits-ruuvitalttakahva lyhyellä terällä vaikeasti saavutettavissa oleville alueille. Sopii sellaisten bits-kärkien kiinnittämiseen, joissa on 1/4" kuusiokantakiinnitys standardin DIN ISO 1173-C 6,3 mukaan, ja Wera-liitäntäsarjaan 1. Vahva kestmagneetti, joka pitää myös suuret ja raskaat ruuvit paikoillaan.

Kaksikomponenttisen Kraftform-kahvan käytännöllinen kovan ja pehmeän alueen yhdistelmä mahdollistaa hyvän tartunnan ja tarkan työskentelyn. Pehmeä BiTorsion-alue estää laadukkaiden BiTorsion bits-kärkien vääntymistä korkeissa kuormituksissa.

Tämä lisää merkittävästi tuotteen käyttöikää. Kompakti ja tukeva tekstiililaatikko, pieni paino ja tilavuus. Soveltuu Wera 2go -järjestelmään telakointiin.

- Kahva-/vaihtoteräjärjestelmä salamannopeaan terien vaihtoon
- Stubby bits-ruuvitalttakahva: Lyhyt Kompakti muoto sopii ahtaisiin paikkoihin
- Ergonominen kaksikomponenttinen Kraftform-kahva tarkkaan työhön
- Bits-kärjet, joissa on BiTorsion-alue, pehmentävät kuormitushuippuja
- Take it easy -värikoodausjärjestelmä: Värikoodit profiilien ja koon mukaan

Kraftform Kompakt Stubby 1



Code	EAN		
	4013288		
05057471001	214553		1
		● 811/1 Stubby 1x 1/4"	
		⊕ 851/1 BTZ 1x PH 1x25; 1x PH 2x25	
		⊕ 855/1 BTZ 1x PZ 1x25; 1x PZ 2x25	
		⊗ 867/1 TORX® BTZ 1x TX 10x25; 1x TX 15x25; 1x TX 20x25; 1x TX 25x25; 1x TX 30x25	
		○ 840/1 BTZ 1x 2,0x25; 1x 2,5x25; 1x 3,0x25; 1x 4,0x25; 1x 5,0x25; 1x 5,5x25	
		● 800/1 BTZ 1x 0,8x5,5x25; 1x 1,0x5,5x25; 1x 1,2x6,5x25	
		Tarranauha 70 1x 50,0x70,0	

Bicycle Set 11

Stubby-lipas polkupyörän nopeaan ruuvaamiseen. Erittäin pieni bits-ruuvitalttakahva lyhyellä bits-kärkipitimellä vaikeasti saavutettaville alueille.

Sisältää 7 ruostumattomasta teräksestä valmistettua bits-kärkeä, joista 6 kahvan lippaassa ja 1 bits-kärkipitimessä. Kaksikomponenttisen Kraftform-kahvan käytännöllinen kovan ja pehmeän alueen yhdistelmä mahdollistaa hyvän tartunnan ja tarkan työskentelyn. Take it easy -värikoodausjärjestelmä: värikoodit ja kokomerkinä helpottavat sopivan bits-kärjen löytämistä.

- Lyhyt kompakti Stubby-muoto työskentelyyn ahtaissa tiloissa, sisältää 7 bits-kärkeä
- Ergonominen kaksikomponenttinen Kraftform-kahva tarkkaan työhön
- Ruostumattomasta teräksestä valmistetut bits-kärjet
- Kiinteä ja kääntyvä bits-lipas helpottaa bits-kärkien helppoa käyttöä ja säilytystä
- Take it easy -värikoodausjärjestelmä: Värikoodit profiilien ja koon mukaan

Bicycle Set 11



Code	EAN		
05004179001	4013288 220714		1
		+	3851/1 TS PH 1x PH 1x25
		⊗	3867/1 TS TORX® 1x TX 10x25; 1x TX 25x25
		○	3840/1 TS 1x 2,5x25; 1x 3,0x25; 1x 4,0x25; 1x 5,0x25

Bicycle Set 5

Erittäin pieni bits-ruuvitalttakahva erittäin lyhyellä bits-kärkipitimellä vaikeasti saavutettaville alueille. Räikkätoiminnolla ja hienolla hammastuksella, joka mahdollistaa pienen palautuskulman. Helppokäyttöinen suunnanvaihtorengas (oikea, lukittu, vasen).

Sisältää 7 ruostumattomasta teräksestä valmistettua bits-kärkeä joista 6 lippaassa kahvassa ja 1 bits-kärkipitimessä. Bits-kärkipitimen vahva kestmagneetti pitää bits-kärjen varmasti paikoillaan. Kaksikomponenttisen Kraftform-kahvan käytännöllinen kovan ja pehmeän alueen yhdistelmä mahdollistaa hyvän tartunnan ja tarkan työskentelyn.

Take it easy -värikoodausjärjestelmä: värikoodit ja kokomerkinä helpottavat sopivan bits-kärjen löytämistä.

- Lyhyt kompakti Stubby-muoto työskentelyyn ahtaissa tiloissa, sisältää lippaan, jossa 7 ruostumattomasta teräksestä valmistettua bits-kärkeä
- Ergonominen kaksikomponenttinen Kraftform-kahva tarkkaan työhön
- Räikkätoiminto, jossa on hieno hammastus pienen palautuskulman takaamiseksi ja suunnanvaihtorengas (oikea, lukittu, vasen)
- Kiinteä ja kääntyvä bits-lipas helpottaa bits-kärkien helppoa käyttöä ja säilytystä
- Take it easy -värikoodausjärjestelmä: Värikoodit profiilien ja koon mukaan

Bicycle Set 5

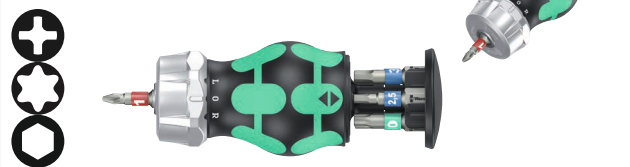

Code	EAN		
05004185001	4013288 221162		1
		+	3851/1 TS PH 1x PH 1x25
		⊗	3867/1 TS TORX® 1x TX 10x25; 1x TX 25x25
		○	3840/1 TS 1x 2,5x25; 1x 3,0x25; 1x 4,0x25; 1x 5,0x25

Kraftform Kompakt W 1 Huolto

Kompakti työkalusarja, johon kuuluu 35 tärkeintä ruuvaustyökalua sisällä ja ulkona tehtäviin huoltotoihin.

VDE-ruuvitalttakahva sekä 12 VDE-terää; 1 JOKER -kaksoiskiintoavain pitotoiminnolla, päätyvastus, pieni palautuskulma ja erittäin tiheät hampaat; uskottoman nopea 1/4" Zyklop Speed -räikkä sekä tarvikkeet; 8 kone- ja käsikäyttöistä hylsyä koossa 5,5-13, 1 yleiskäyttöinen ruuvitalttakahva; 7 kpl 25 mm:n bits-kärkeä; 1 tartuntakynsi ruuvien kiinnittämiseen; 1 yksinapainen vaiheilmaisin 247; erittäin vankka ja pitkäikäinen tekstiililaatikko; sijoitettavissa pystyasentoon hyllylle nopeaa yleisnäkyä varten; tekstiilisen ulkomateriaalin tarjoama lisäsuoja herkille pinnoille; alhainen paino ja pieni tilavuus helpottaa työkalujen liikuttamista.

- Uskottoman nopea Zyklop Speed -räikkä, jossa kääntyvä räikkäpää ja viisi lukitusasentoa
- Käsikäyttöiset hylsy (ei iskunkestävät) kuulalukitusuralla ja uritetulla reunalla, joka takaa pitävän otteen
- Joker-kaksoiskiintoavain pitotoiminnolla, päätyvastuksella, pienellä palautuskulmalla ja tiheällä hammastuksella
- VDE-eristetty Kraftform-ruuvitalttakahva ja vaihtoterät kavennetuilla halkaisijoilla
- Lajitelma vankassa tekstiililaatikossa

Kraftform Kompakt W 1 Huolto



Code	EAN		
	4013288		
05135926001	178336		1
		817 VDE 1x 9x98	
		Kraftform Kompakt VDE 60 i 1x 0,4x2,5x154	
		Kraftform Kompakt VDE 60 iS 1x 0,6x3,5x154; 1x 0,8x4,0x154; 1x 1,0x5,5x154	
		Kraftform Kompakt VDE 62 iS 1x PH 1x154; 1x PH 2x154	
		Kraftform Kompakt VDE 65 iS 1x PZ 1x154; 1x PZ 2x154	
		Kraftform Kompakt VDE 67 i TORX® 1x TX 10x154	
		Kraftform Kompakt VDE 67 iS TORX® 1x TX 15x154; 1x TX 20x154; 1x TX 25x154	
		1440 1x 4,5-6,0x41,0	
		247 1x 0,5x3,0x70	
		6002 Joker Double 1x 10x13x167	
		8000 A 1x 1/4"x152,0	
		8784 A1 1x 1/4"x1/4"x37,0	
		8794 SA 1x 1/4"x75,0	
		8790 HMA 1x 5,5x23,0; 1x 6,0x23,0; 1x 7,0x23,0; 1x 8,0x23,0; 1x 10,0x23,0; 1x 11,0x23,0; 1x 12,0x23,0; 1x 13,0x23,0	
		893/4/1 K 1x 1/4"x50	
		855/1 Z 1x PZ 1x25; 1x PZ 2x25	
		840/1 Z 1x 3,0x25; 1x 4,0x25; 1x 5,0x25; 1x 6,0x25	
		867/1 TORX® 1x TX 25x25	
		Tarranauha 240 1x 50,0x240,0	

*Tuote ei ole saatavilla Yhdysvalloissa ja Kanadassa.

Kraftform Kompakt W 2 Huolto



Code	EAN		
05135870001	4013288 209542		1
		817 VDE 1x 9x98	
		Kraftform Kompakt VDE 60 i 1x 0,4x2,5x154	
		Kraftform Kompakt VDE 60 iS 1x 0,6x3,5x154; 1x 0,8x4,0x154; 1x 1,0x5,5x154	
		Kraftform Kompakt VDE 62 iS 1x PH 1x154; 1x PH 2x154	
		Kraftform Kompakt VDE 67 i TORX® 1x TX 10x154	
		Kraftform Kompakt VDE 67 iS TORX® 1x TX 15x154; 1x TX 20x154; 1x TX 25x154	
		Kraftform Kompakt VDE 65 iS 1x PZ 1x154; 1x PZ 2x154	
		1440 1x 4,5-6,0x41,0	
		335 1x 0,4x2,5x60 ¹⁾	
		6002 Joker Double 1x 10x13x167	
		8000 A 1x 1/4"x152,0	
		8784 A1 1x 1/4"x1/4"x37,0	
		8794 SA 1x 1/4"x75,0	
		8790 HMA 1x 5,5x23,0; 1x 6,0x23,0; 1x 7,0x23,0; 1x 8,0x23,0; 1x 10,0x23,0; 1x 11,0x23,0; 1x 12,0x23,0; 1x 13,0x23,0	
		893/4/1 K 1x 1/4"x50	
		851/1 Z 1x PH 1x25; 1x PH 2x25	
		840/1 Z 1x 3,0x25; 1x 4,0x25; 1x 5,0x25; 1x 6,0x25	
		867/1 TORX® 1x TX 25x25	
		Tarranauha 240 1x 50,0x240,0	

¹⁾ei Lasertip-kärkeä

Kraftform Kompakt W Imperial 1 Huolto



Code	EAN		
05135871001	4013288 209559		1
		817 VDE 1x 9x98	
		Kraftform Kompakt VDE 60 i 1x 0,4x2,5x154	
		Kraftform Kompakt VDE 60 iS 1x 0,6x3,5x154; 1x 0,8x4,0x154; 1x 1,0x5,5x154	
		Kraftform Kompakt VDE 62 iS 1x PH 1x154; 1x PH 2x154	
		Kraftform Kompakt VDE 67 i TORX® 1x TX 10x154	
		Kraftform Kompakt VDE 67 iS TORX® 1x TX 15x154; 1x TX 20x154; 1x TX 25x154	
		Kraftform Kompakt VDE 68 iS 1x # 1x154; 1x # 2x154	
		335 1x 0,4x2,5x60 ¹⁾	
		1440 1x 4,5-6,0x41,0	
		6000 Joker Imperial 1x 1/2"x177	
		8000 A 1x 1/4"x152,0	
		8790 HMA 1x 7/32"x23,0; 1x 1/4"x23,0; 1x 9/32"x23,0; 1x 5/16"x23,0; 1x 3/8"x23,0; 1x 7/16"x23,0; 1x 1/2"x23,0; 1x 9/16"x23,0	
		8784 A1 1x 1/4"x1/4"x37,0	
		8794 SA 1x 1/4"x75,0	
		893/4/1 K 1x 1/4"x50	
		851/1 Z 1x PH 1x25; 1x PH 2x25	
		840/1 Z 1x 1/8"x25; 1x 5/32"x25; 1x 7/32"x25; 1x 1/4"x25	
		867/1 TORX® 1x TX 25x25	
		Tarranauha 240 1x 50,0x240,0	

¹⁾ei Lasertip-kärkeä

Kraftform Kompakt H 1 Puu

Kompakti työkalusetti sisältää 41 tärkeintä ruuvaustyökalua puutöitä varten; vankka bits-kärkiräikkä Zyklop Mini sekä jatkokappale ja hylsysovitin; 8 käsi- ja konekäyttöistä hylsyä koossa 5,5–13; 1 räikkäkahva 816 RA, jossa räikkätoiminto, hienot hampaat takaavat pienen palautuskulman, suunnanvaihtorengas (oikealle, lukittu, vasemmalle), maksimi vääntömomentti 50 Nm ja bits-kärkien kiinnitys Rapidaptor-teknologialla; 1 yleisruuvitaltakahva; 6 kpl 25 mm:n bits-kärkeä; 16 kpl 89 mm:n bits-kärkeä; 5 puuporan terää, joiden halkaisija 3–8 mm; 1 tartuntakynsi ruuvien kiinnittämiseen; 1 yksinapainen vaiheilmaisin 247; erittäin vankka ja pitkäikäinen tekstiililaatikko; sijoitettavissa pystyasentoon hyllylle nopeaa yleisnäkyä varten; tekstiilisen ulkomateriaalin tarjoama lisäsuoja herkille pinnoille; pieni paino ja tilavuus helpottavat työkalujen liikkuttamista.

- Vankka Zyklop Mini -räikkä sopii bits-kärkien ja hylsyjen käyttämiseen
- Yli 65 Nm:n vääntömomentit hienohampaisella räikkämekaniikalla ja pieni, 6 asteen palautuskulma
- Räikkäruuvitaltat Rapidaptor-teknologialla bits-kärkien salamannopeaan vaihtoon
- Laadukkaat bits-puuporanterät pehmeän ja kovan puun sekä pinnoitettujen puupaneelien poraamiseen
- Lajitelma vankassa tekstiililaatikossa

Kraftform Kompakt H 1 Puu

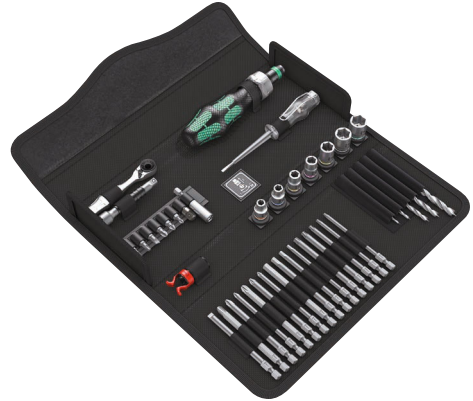

Code	EAN		
	4013288		
05135939001	178350		1
		816 RA 1x 1/4"x142,0	
		8001 A 1x 1/4"x87,0	
		870/1 1x 1/4"x25 ¹⁾	
		8794 SA 1x 1/4"x75,0	
		8790 HMA 1x 5,5x23,0; 1x 6,0x23,0; 1x 7,0x23,0; 1x 8,0x23,0; 1x 10,0x23,0; 1x 12,0x23,0; 1x 13,0x23,0	
		893/4/1 K 1x 1/4"x50	
		851/4 Z PH 1x PH 1x89; 1x PH 2x89; 1x PH 3x89	
		855/4 Z PZ 1x PZ 1x89; 1x PZ 2x89; 1x PZ 3x89	
		855/1 Z PZ 1x PZ 1x25; 1x PZ 2x25; 1x PZ 3x25	
		867/4 Z TORX® BO 1x TX 10x89; 1x TX 15x89; 1x TX 20x89; 1x TX 25x89; 1x TX 30x89	
		867/1 TORX® 1x TX 20x25; 1x TX 25x25	
		840/4 Z Hex-Plus 1x 3,0x89; 1x 4,0x89; 1x 5,0x89; 1x 6,0x89	
		800/4 Z 1x 1,0x5,5x89	
		800/1 Z 1x 1,0x5,5x25	
		849 HSS 1x 3,0x70,0; 1x 4,0x74,0; 1x 5,0x85,0; 1x 6,0x95,0; 1x 8,0x110,0	
		247 1x 0,5x3,0x70	
		1441 1x 4,5 - 6,0x41,0	

¹⁾ Kuulalukituksella; käsikäyttöisille hylsyille

^{**}Tuote ei ole saatavilla Yhdysvalloissa ja Kanadassa.

Kraftform Kompakt M 1 Metall

Kompakti työkalusarja, johon kuuluu 39 tärkeintä ruuvaustyökalua metallitöihin. Uskomattoman nopea 1/4" Zyklop Speed -räikkä sekä tarvikkeet; 7 kone- ja käsikäyttöistä hylsyä koossa 5,5–13; bits-ruuvitaltakahva; 13 kpl 89 mm:n bits-kärkeä; 6 yhdistelmäkierrereporan terää; 6 metallikierrereporan terää halkaisijaltaan 3–10 mm;

1 tartuntakynsi ruuvien kiinnittämiseen; 1 yksinapainen vaiheilmaisin 247; erittäin vankka ja pitkäikäinen tekstiililaatikko; sijoitettavissa pystyasentoon hyllylle nopeaa yleisnäkymää varten; tekstiilisen ulkomateriaalin tarjoama lisä suoja herkille pinnoille; alhainen paino ja pieni tilavuus helpottaa työkalujen liikuttamista.

Kraftform Kompakt M 1 Metall



Code	EAN		
05135928001	4013288 178367		1
		8000 A 1x 1/4"x152,0	
		8794 LA 1x 1/4"x150,0	
		8794 A 1x 1/4"x56,0	
		8784 A1 1x 1/4"x1/4"x37,0	
		816 R 1x 1/4"x119	
		8790 HMA 1x 5,5x23,0; 1x 6,0x23,0; 1x 7,0x23,0; 1x 8,0x23,0; 1x 10,0x23,0; 1x 12,0x23,0; 1x 13,0x23,0	
		851/4 Z PH 1x PH 1x89; 1x PH 2x89; 1x PH 3x89	
		840/4 Z Hex-Plus 1x 3,0x89; 1x 4,0x89; 1x 5,0x89; 1x 6,0x89	
		867/4 Z TORX® 1x TX 10x89; 1x TX 15x89; 1x TX 20x89; 1x TX 25x89; 1x TX 30x89	
		800/4 Z 1x 1,0x5,5x89	
		847 HSS 1x 2,5x36,0; 1x 3,3x39,0; 1x 4,2x41,0; 1x 5,0x44,0; 1x 6,8x51,0; 1x 8,5x59,0	
		848 HSS 1x 3,0x38,0; 1x 4,0x44,0; 1x 5,0x50,0; 1x 6,0x50,0; 1x 8,0x51,0; 1x 10,0x54,0	
		1441 1x 4,5 - 6,0x41,0	
		247 1x 0,5x3,0x70	

^{*)}Tuote ei ole saatavilla Yhdysvalloissa ja Kanadassa.



Kraftform Kompakt SH 1 LVI

Kompakti työkalusarja, johon kuuluu 25 tärkeintä ruuvaustyökalua LVI-töihin. 2 Joker-kiintoavainta, 1/4" Zyklop-räikkä sekä tarvikkeet, 6 x 89 mm:n bits-kärkeä, 5 monikomponenttista Kraftform Plus -ruuvitaltaa ja jänniteilmaisin.

Kaksi Joker-kiintoavain-räikkälänkkiä, joissa on erityinen kiinnipitolevy ruuvin poisluiskahtamista/hukumista vastaan; 1 Zyklop-räikkä 8000 A (1/4") nopeaan ja voimaa vaativaan työhön; 3 Zyklop-hylsyä 8790 HMA käsi- ja konekäyttöön; 1 Zyklop-kärkipidin 8784 A1 bits-kärjille; 6 TORX® HF bits-kärkeä 867/4 TORX®-ruuveille, kärkien pitotoiminto vie ruuvin varmasti paikoilleen hukkaamatta sitä; 1 yksinapainen vaiheilmaisin 247; 2 Kraftform 100-sarjan uraruuvitaltaa 160 i ja 160 iS turvalliseen työskentelyyn aina 1 000 volttiin saakka (160 iS kavennetulla terällä, joka helpottaa syvällä olevien ruuvien ja jousielementtien käsittelyä); 1 Kraftform-ruuvimeisseli 932 A (ura), jossa koko kahvan läpikulkeva kuusikulmainen terä ja integroitu iskuhattu ruuvaustöihin; 2 hylsyavain-ruuvitaltaa 395 HO, joissa onntto varsi pitkissä kierretangoissa olevien ruuvien kiristämiseen tai irrottamiseen taikka tiukkojen ruuvien irrottamiseen.

Take it easy -värikoodausjärjestelmä profiilien ja kokojen mukaan – tarvittavan työkalun helppoon ja nopeaan löytämiseen.

- Joker-kiintoavain-räikkälänkki erityisellä kiinnipitolevyllä ruuvin poisluiskahtamista/hukumista vastaan
- Zyklop Speed -räikkä nopeaan ja tehokkaaseen työskentelyyn
- Eristetyt Kraftform VDE -uraterät, jotka takaavat turvallisen työskentelyn aina 1 000 volttiin asti
- Iskunkestävä Kraftform-ruuvitalta, jossa koko kahvan läpi kulkeva kuusikulmainen terä ja integroitu iskuhattu
- Onttovartinen hylsyavain-ruuvitalta pitkässä pultissa olevien muttereiden ruuvaamiseen

Kraftform Kompakt SH 1 LVI



Code	EAN		
05135927001	4013288 170132		1
		6000 Joker 1x 10x159; 1x 13x177	
		8000 A 1x 1/4"x152,0	
		8790 HMA 1x 7,0x23,0; 1x 10,0x23,0; 1x 13,0x23,0	
		8784 A1 1x 1/4"x1/4"x37,0	
		867/4 TORX® HF 2x TX 20x50; 2x TX 25x50; 1x TX 30x50; 1x TX 40x50 ¹⁾	
		851/4 Z PH 1x PH 1x89; 1x PH 2x89	
		840/4 Z Hex-Plus 1x 3,0x89; 1x 4,0x89; 1x 5,0x89; 1x 6,0x89 ²⁾	
		247 1x 0,5x3,0x70	
		160 iS 1x 0,6x3,5x100	
		160 i VDE 1x 1,0x5,5x125	
		932 A 1x 1,2x7,0x125	
		395 HO 1x 10,0x90; 1x 13,0x90	

¹⁾ Tuote ei ole saatavilla Yhdysvalloissa ja Kanadassa.

²⁾ Läpi kulkeva kuusiokanta; ei Take it easy.

³⁾ Kuusiokantainen terä.

Kraftform Kompakt SH 2 LVI

- 15 ruuvaustyökalua LVI-/lämmitystöihin kompaktissa ja vankassa Weran tekstiililaatikossa
- Joker-kiintoavain-räikkälänkki erityisellä kiinnipitelevällä ruuvin poisluiskahtamista/hukummista vastaan
- Eristetyt Kraftform VDE -uraterät, jotka takaavat turvallisen työskentelyn aina 1 000 volttiin asti
- Iskunkestävä Kraftform-ruuvitaltta, jossa koko kahvan läpi kulkeva kuusikulmainen terä ja integroitu iskuhattu
- Onttovartinen hylsyavain-ruuvitaltta pitkässä pultissa olevien muttereiden ruuvaamiseen

Kraftform Kompakt SH 2 LVI



Code	EAN			
05136026001	4013288 204387			1
		● 395 HO 1x 10,0x90; 1x 13,0x90		
		◐ 932 A 1x 1,2x7,0x125		
		6001 Joker Switch 1x 10x159; 1x 13x179		
		○ 950 SPKL HF Multicolour 1x 3,0x123; 1x 4,0x137; 1x 5,0x154; 1x 6,0x172		
		● 817 VDE 1x 9x98		
		⊕ Kraftform Kompakt VDE 62 iS 1x PH 1x154; 1x PH 2x154		
		◐ Kraftform Kompakt VDE 60 iS 1x 0,6x3,5x154; 1x 1,0x5,5x154		
		◐ 247 1x 0,5x3,0x70		
		Tarranauha 240 1x 50,0x240,0		

¹⁾Tuote ei ole saatavilla Yhdysvalloissa ja Kanadassa.

Kraftform Kompakt F 1 ruuvaustyökalusarja ikkunarakentamiseen

Kompakti Wera-ruuvaustyökalusarja, johon kuuluu 36 tärkeintä työkalua ikkunarakentamiseen.

- Korkealaatuinen 36-osainen yleistyökalusarja ammattimaiseen ikkunarakentamiseen
- 393 S Bits-ruuvitalttakahva, erittäin ohut, joustava varsi vaikeapääsyisiin kohteisiin
- Hylsy- ja bits-kärkipidinvalikoima korkealaatuista Wera-laatua – räätälöity yleisiin ikkunoiden rakennus- ja asennustöihin
- Kompakti ja vakaa tekstiilityökalulaatikko, Wera 2go -yhteensopiva

Kraftform Kompakt F 1 ruuvaustyökalusarja ikkunarakentamiseen



Code	EAN			
05134013001	4013288 217721			1
		● 393 S 1x 1/4"x173,5		
		● 813 1x 1/4"x78		
		◐ 8001 A 1x 1/4"x87,0		
		◐ 870/1 1x 1/4"x25 ¹⁾		
		◐ 8794 SA 1x 1/4"x75,0		
		● 8790 HMA 1x 7,0x23,0; 1x 8,0x23,0; 1x 10,0x23,0; 1x 13,0x23,0		
		⊕ 851/4 TZ PH 1x PH 1x50; 1x PH 2x50; 1x PH 3x50		
		⊕ 867/4 Z TORX® 1x TX 8x50; 1x TX 10x50; 1x TX 15x50; 1x TX 20x50; 1x TX 25x50; 1x TX 30x50		
		○ 840/4 Z Hex-Plus 1x 2,0x50; 1x 2,5x50; 1x 3,0x50; 1x 4,0x50; 1x 5,0x50; 1x 6,0x89		
		○ 950 SPKL Multicolour 1x 2,0x101; 1x 2,5x112		
		○ 950 SPKL HF Multicolour 1x 3,0x123; 1x 4,0x137; 1x 5,0x154		
		⊕ 967 SXL TORX® HF Multicolour 1x TX 8x90; 1x TX 10x112; 1x TX 15x123; 1x TX 20x137; 1x TX 25x154; 1x TX 30x195		
		6004 Joker S 1x 10-13x7/16"-1/2"x154		

¹⁾Kuulalukituksella; käsikäyttöisille hylsyille

9532 Ketjun niittaustyökalun korjaamosarja

18-osainen työkalusarja polkupyöräpajaan. Bits-kärkiräikällä Zyklop Mini ja Bits-ruuvitalttakahvalla sekä 89 mm tai 25 mm pitkällä Bits-kärjillä voidaan käsitellä kuusiokoloruuveja, TORX® ruuveja Phillips-ristipääruuveja.

Sisältää ketjun niittaustyökalun ja ketjunpitimen sekä vaihdettavan niittaustapin polkupyörien ketjujen avaamiseen ja sulkemiseen (sopii enintään 12-vaihteisille Single-Speed-ketjuille). Ketjulukkopihdit helpottavat ketjulukollisten ketjujen avaamista ja sulkemista.

- Työkalusarja polkupyöräpajaan
- Mukana Wera-Bits-kärkiräikkä Zyklop Mini 1, Bits-ruuvitalttakahva 816 R, 1 ketjun niittaustyökalu, 1 ketjunpidin, ketjun niittaustyökalun tapin varaosasarja, 1 ketjulukkopihdit, 10 Bits-kärkeä, joiden pituus 89 mm, 2 Bits-kärkeä, joiden pituus 25 mm
- Sisältää ketjun niittaustyökalun ja ketjunpitimen sekä vaihdettavan niittaustapin polkupyörien ketjujen avaamiseen ja sulkemiseen. Sopii enintään 12-vaihteisille Single-Speed-ketjuille
- Ketjulukkopihdit ketjulukollisten ketjujen avaamiseen ja sulkemiseen
- Vankassa taittavassa säilytystaskussa

9532 Ketjun niittaustyökalun korjaamosarja



Code	EAN		
05136042001	229571		1
		● 8001 A 1x 1/4"x87,0	
		● 816 R 1x 1/4"x119	
		⊕ 851/4 Z 1x PH 1x89; 1x PH 2x89	
		⊕ 867/4 Z TORX® 1x TX 10x89; 1x TX 25x89	
		○ 840/4 Z 1x 2,0x89; 1x 2,5x89; 1x 3,0x89; 1x 4,0x89; 1x 5,0x89; 1x 6,0x89 ¹⁾	
		○ 840/1 Z 1x 5,0x25; 1x 8,0x25	
		9512	
		9513 Ketjunktakaisin	
		9533 Ketjulukkopihdit 1x 167,5	
		9534 3x 15,0	

¹⁾Kuusikulmainen terä

9100 Työkalusetti kitaralle

Sarja sisältää kaikki säätö-, huolto- ja korjaustöihin tarvittavat työkalut. Weran ruostumattomasta teräksestä valmistettu L-avain Hex-Plus-profiililla (koot 1,5; 2,0; 2,5; 5,0 ja tuumakoot 1/8", 5/32", 3/16").

Weran 89 mm:n pituiset ruostumattomasta teräksestä valmistetut bits-kärjet kuusiokoloruuveille (koot 1,5; 2,0; 2,5), Kraftform-kahva 1/4" bits-kärjille, ruostumattomasta teräksestä valmistetut 1/4" bits-kärjet uraruuveille (koot 1,8 x 12 x 41 mm; 0,6 x 3,5 x 89 mm; 1,2 x 8,0 x 89 mm), ristipääruuveille (koot PH 1 x 89 mm, PH 2 x 89 mm) ja kuusiokoloruuveille (koko 0,05" x 25 mm), Wera -hylsysovitin (1/4" hylsyavainten kiinnittämiseen kahvaan), Weran Zyklop-hylsyt (koot 10 ja 1/2"), kieliveivi jossa 1/4" kuusiokanta jolla veivi asetetaan kahvaan, Knipex® -sivuleikkurit, rakotulkki, tuloplugi, 2 plektraa.

9100 Työkalusetti kitaralle



Code	EAN		
05134015001	211675		1
		● 815 R 1x 1/4"x119	
		⊕ 3851/4 1x PH 1x89; 1x PH 2x89	
		● 3800/1 TS 1x 1,8x12,0x41	
		● 3800/4 1x 0,6x3,5x89; 1x 1,2x8,0x89	
		○ 3840/1 TS 1x 0,05"x25	
		○ 3950 PKL 1x 1,5x90; 1x 2,0x101; 1x 2,5x112; 1x 3,0x123; 1x 4,0x137; 1x 5,0x154	
		○ 3950 PKL Imperial 1x 1/8"x123; 1x 5/32"x137; 1x 3/16"x154	
		○ 870/1 1x 1/4"x25 ¹⁾	
		● 8790 HMA 1x 10,0x23,0; 1x 7/16"x23,0	
		● 8790 HMA Deep 1x 1/2"x50,0	
		9103 Kieliveivi	
		9105 Rakotulkki 0,05–1,00 mm, 13 levyä	
		9104 Tuloplugi	
		9101 Plektra Wera	
		9102	
		9110 Kannellinen rasia Wera	
		KNIPLEX® 74 01 140	
		Tarranauha 120 1x 50,0x120,0	

¹⁾Kuulalukitusella; käsikäyttöisille hylsyille

838 RA-R M Bits-ruuvitalttakahva, jossa räikkätoiminto, 1/4"

Laadukas Bits-ruuvitalttakahva. Kraffform Plus -kahva miellyttävään ergonomiseen työskentelyyn, estää rakkuloiden ja kovettumien syntymisen. Kovat tartunta-alueet takaavat suuren työskentelynopeuden, kun taas pehmeät tartunta-alueet takaavat korkean vääntömomentin voimansiirron.

Sopii Bits-kärjille, joissa on 1/4" kuusiokantakiinnitys standardin DIN ISO 1173-C 6,3 mukaan.

- Bits-ruuvitalttakahva Rapidaptor-pikaistukalla Bits-kärjille, joissa on 1/4" kuusiokantakiinnitys standardien DIN ISO 1173-C 6,3 ja E 6,3 mukaan, ja Wera-liitäntäsarjoihin 1 ja 4
- Kahvaan integroitu räikkämekanismi
- Hienolla hammastuksella varustettu integroitu räikkä takaa nopean ja turvallisen työskentelyn
- Suuri työskentelynopeus: räikkää voi ruuvattaessa pyörittää myös sormilla
- Ergonominen ja intuitiivinen vaihto myötä-/vastapäivään tai 0-asentoon
- Rapidaptor-kärkipidin nopeaan bits-kärkien vaihtoon
- Sopii bits-kärjille, joissa on 1/4" kuusiokantakiinnitys standardien DIN ISO 1173-C 6,3 ja E 6,3 mukaan
- Kraffform-monikomponenttikahva nopeaan ja ergonomiseen ruuvaukseen
- Kuusiokantainen kierimisenesto estää työkalua vierimästä pois
- Magneettinen

838 RA-R M Bits-ruuvitalttakahva, jossa räikkätoiminto, 1/4"



Code	EAN	Hex bit icon	Length	Width					
05051493001	229748	1/4"	123,5	98					1

838 RA S Bits-ruuvitalttakahva, jossa räikkätoiminto, 1/4"

Laadukas Bits-ruuvitalttakahva. Kraffform Plus -kahva miellyttävään ergonomiseen työskentelyyn, estää rakkuloiden ja kovettumien syntymisen. Kovat tartunta-alueet takaavat suuren työskentelynopeuden, kun taas pehmeät tartunta-alueet takaavat korkean vääntömomentin voimansiirron.

Sopii Bits-kärjille, joissa on 1/4" kuusiokantakiinnitys standardin DIN ISO 1173-C 6,3 mukaan.

838 RA S Bits-ruuvitalttakahva, jossa räikkätoiminto, 1/4"



Code	EAN	Hex bit icon	Length	Width					
05051492001	229731	1/4"	102	84					1

Rapidaptor – Kompakti ja uskomattoman monipuolinen



Laadukas kahva ruostumattomasta teräksestä valmistetuille bits-kärjille. Näin vältetään ulkoisen ruosteen siirtyminen. Rapidaptor-pikaistukka mahdollistaa bits-kärkien salamannopean vaihtamisen ilman apuvälineitä. Kraffform Plus -kahva miellyttävään ergonomiseen työskentelyyn, estää rakkuloiden ja kovettumien syntymisen. Kovat tartunta-alueet takaavat suuren työskentelynopeuden, kun taas pehmeät tartunta-alueet takaavat korkean vääntömomentin voimansiirron. Sopii bits-kärjille, joissa on 1/4" kuusiokantakiinnitys standardin DIN ISO 1173-C 6,3 ja E 6,3 (ISO 1173) mukaan.

- Ratkaisu ulkoiseen ruosteeseen: Ruuvaa ruostumatonta terästä ruostumattomalla teräksellä!
- Bits-ruuvitalttakahva, jossa Rapidaptor-pikaistukka, ruostumaton teräs
- Bits-kärkien varma kiinnitys
- Nopea bits-kärkien vaihtaminen
- Vapaasti pyörivä holkki koneen ohjaamiseen

Kraffform Stainless - Ruostumaton teräs estää ulkoisen ruosteen muodostumisen

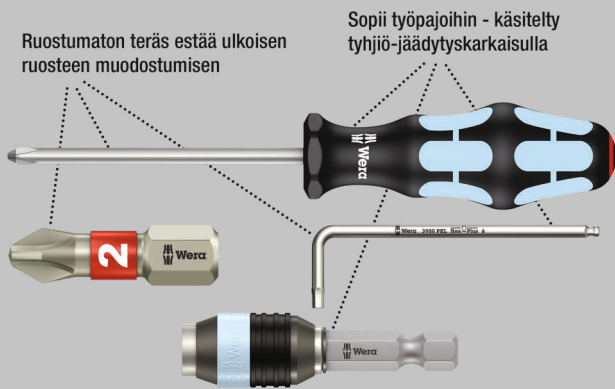

3816 R Bits -ruuvitalttakahva, jossa Rapidaptor-pikaistukka, ruostumaton teräs



	EAN							
Code	4013288		mm					
05051465001	127570	1/4"	119					5

817 R Bits-ruuvitalttakahva, jossa Rapidaptor-pikaistukka

Laadukas bits-ruuvitalttakahva. Kahvaan upotettava bajonettiterä ja pikaistukka mahdollistavat nopean käytön myös ahtaissa tiloissa. Rapidaptor-pikaistukka mahdollistaa bits-kärkien salamannopean vaihtamisen ilman apuvälineitä. Vahva kestopagneetti pitää bits-kärjet pommivarvasti paikoillaan. Kraffform Plus -kahva miellyttävään ergonomiseen työskentelyyn, estää rakkuloiden ja kovettumien syntymisen. Kovat tartunta-alueet takaavat suuren työskentelynopeuden, kun taas pehmeät tartunta-alueet takaavat korkean vääntömomentin voimansiirron. Sopii bits-kärjille, joissa on 1/4" kuusiokantakiinnitys standardin DIN ISO 1173-C 6,3 ja E 6,3 (ISO 1173) mukaan.

- Kahvassa upotettava bajonettiterä

817 R Bits-ruuvitalttakahva, jossa Rapidaptor-pikaistukka



	EAN							
Code	4013288		mm					
05051482001	103130	1/4"	133					2

817 R SB Bits-ruuvitalttakahva, jossa Rapidaptor-pikaistukka



	EAN							
Code	4013288							
05073541001	106025		817 R				1x 1/4"x133	1

816 R Bits-ruuvitalttakahva, jossa Rapidaptor-pikaistukka



	EAN							
Code	4013288		mm					
05051462001	099617	1/4"	119					5

816 SB R Bits-ruuvitalttakahva, jossa Rapidaptor-pikaistukka



	EAN							
Code	4013288							
05073540001	106032		816 R					1
			1x 1/4"x119					

813 R Bits-ruuvitalttakahva, jossa Rapidaptor-pikaistukka



	EAN							
Code	4013288		mm					
05051272001	103123	1/4"	90					2

393 S Bits-ruuvitalttakahva, kavennettu, taipuisa varsi

Taipuisavartisella ruuvitaltalla ulottuu myös vaikeasti saavutettavissa oleviin kohteisiin. Ohuen bits-kärkipitimen rakenteen ansiosta erilaisia ruuviprofiileja voidaan käyttää myös erittäin ahtaissa työskentelykohteissa. Kraftform-monikomponenttipistoolikahva nopeaan työskentelyyn ja erityisen ergonomiseen ruuvaamiseen. Kuusikantainen kierimisenesto estää työkalua vierimästä pois.

- Joustava, taipuisa varsi
- Turvallinen bits-kärjen kiinnitys lukitusmekanismilla. Vahvalla kestmagneetilla.
- Kompakti, ruostumattomasta teräksestä valmistettu bits-kärkipidin, jossa on 1/4" kuusiokantakiinnitys standardin DIN 3126, ISO 1173 Form C 6,3 mukaan ja E 6,3
- Kraftform-monikomponenttikahva nopeaan ja ergonomiseen ruuvaukseen

393 S Bits-ruuvitalttakahva, kavennettu, taipuisa varsi



	EAN							
Code	4013288		mm	mm				
05028161001	217660	1/4"	173,5	98	6 53/64"			5

392 Bits-ruuvitalttakahva, jossa taipuisa varsi

Laadukas Weran bits-ruuvitalttakahva, jossa taipuisa varsi. Kraftform-monikomponenttipistoolikahva nopeaan työskentelyyn ja erityisen ergonomiseen ruuvaamiseen.

Kraftform Plus: Kovat tartunta-alueet takaavat suuren työskentelyn nopeuden, kun taas pehmeät tartunta-alueet takaavat korkean vääntömomentin voimansiirron. Pikaistukka nopeaan bits-kärkien vaihtoon. Kuusikantainen kierimisenesto estää työkalua vierimästä pois. Sopii sellaisten bits-kärkien kiinnittämiseen, joissa on 1/4" kuusiokantakiinnitys standardin DIN ISO 1173-C 6,3 mukaan.

- Bits-ruuvitalttakahva, jossa taipuisa varsi ja pikaistukka
- Taipuisalla varrella

392 Bits-ruuvitalttakahva, jossa taipuisa varsi



	EAN							
Code	4013288		mm	mm				
05028160001	041418	1/4"	177	98	7"			5

813 Bits-ruuvitalttakahva

- Bits-kärkipidin bits-kärjille, joissa on 1/4" kuusiokantakiinnitys
- Magneettinen

813 Bits-ruuvitalttakahva



	EAN					
Code	4013288		mm	mm		
05051274001	175656	1/4"	78	68		3

812/1 Bits-ruuvitalttakahva, vahva kestmagneetti

- Kuusikulmaisella terällä, Nicromatt
- Ruostumattomasta teräksestä valmistettu hylsy vahvalla kestmagneetilla pitää bits-kärjen varmasti paikoillaan

812/1 Bits-ruuvitalttakahva, vahva kestmagneetti



	EAN							
Code	4013288		mm	mm	mm			
05051205001	012272	1/4"	120	112	10,5	4 3/4"		2

811/1 Stubby Bits-ruuvitalttakahva, magneettinen

Erityisen pieni bits-ruuvitalttakahva lyhyellä terällä vaikeasti saavutettavissa oleville alueille. Sopii sellaisten bits-kärkien kiinnittämiseen, joissa on 1/4" kuusiokantakiinnitys standardin DIN ISO 1173-C 6,3 mukaan, ja Wera-liitäntäsarjaan 1. Kaksikomponenttisen Kraftform-kahvan käytännöllinen kovan ja pehmeän alueen yhdistelmä mahdollistaa hyvän tartunnan ja tarkan työskentelyn. Vahva kestmagneetti, joka pitää myös suuret ja raskaat ruuvit paikoillaan.

Kaksikomponenttisen Kraftform-kahvan käytännöllinen kovan ja pehmeän alueen yhdistelmä mahdollistaa hyvän tartunnan ja tarkan työskentelyn. Kuusiokantainen kierimisenesto estää työkalua vierimästä pois paikoiltaan.

- Lyhyt kompakti muoto sopii ahtaisiin paikkoihin
- Ergonominen kaksikomponenttinen Kraftform-kahva tarkkaan työhön
- Kuusiokantainen kierimisenesto estää työkalua vierimästä pois
- Bits-ruuvitalttakahvan magneettinen malli helpottaa ruuvien asettamista
- 1/4" bits-kärjille standardin DIN ISO 1173-C 6,3 mukaisesti

811/1 Stubby Bits-ruuvitalttakahva, magneettinen



	EAN						
Code	4013288		mm	mm			
05008880001	212375	1/4"	10	54	3/8"		2

810/1 Bits-ruuvitalttakahva, jossa lukkorengas

- Bits-kärkipidin lukkorengaalla bits-kärjille, joissa on 1/4" kuusiokantakiinnitys

810/1 Bits-ruuvitalttakahva, jossa lukkorengas



	EAN							
Code	4013288		mm	mm	mm			
05051005001	012258	1/4"	120	112	10,5	4 3/4"		2

Kraftform Kompakt Vario räikkätoiminnolla

Laadukas bits-ruuvitalttakahva. Varustettu räikkällä, hieno hammastus takaa pienen palautuskulman, suunnanvaihtorengas (oikea, lukittu, vasen), maksimi vääntömomentti jopa 50 newtonmetriä. Rapidaptor-pikaistukka mahdollistaa bits-kärkien salamannopean vaihtamisen ilman apuvälineitä. Vahva kestmagneetti pitää bits-kärjet pomminvarmasti paikoillaan. Kraftform Plus -kahva miellyttävään ergonomiseen työskentelyyn, estää rakkuloiden ja kovettumien syntymisen. Kovat tartunta-alueet takaavat suuren työskentelynopeuden, kun taas pehmeät tartunta-alueet takaavat korkean vääntömomentin voimansiirron. Sopii bits-kärjille, joissa on 1/4" kuusiokantakiinnitys standardin DIN ISO 1173-C 6,3 ja E 6,3 (ISO 1173) mukaan.

- Räikkäruuvitaltat Rapidaptor-teknologialla bits-kärkien salamannopeaan vaihtoon
- Räikkä, jonka hieno hammastus takaa alhaisen palautuskulman
- Suunnanvaihtorengaalla (oikea, lukittu, vasen)
- Maksimi vääntömomentti jopa 50 newtonmetriä
- Kraftform-monikomponenttikahva nopeaan ja ergonomiseen ruuvaukseen

816 RA Räikkäruuvitalttakahva



Code	EAN	Ø	l						
05051461001	156280	1/4"	142,0						1

Kraftform Kompakt 60 RA



Code	EAN								
05051040001	155290								1
		●	816 RA 1x 1/4"x142,0						
		+	851/4 Z PH 1x PH 1x89; 1x PH 2x89; 1x PH 3x89						
		+	855/4 Z PZ 1x PZ 1x89; 1x PZ 2x89; 1x PZ 3x89						
		⊗	867/4 Z TORX® B0 1x TX 10x89; 1x TX 15x89; 1x TX 20x89; 1x TX 25x89; 1x TX 30x89						
		⊖	800/4 Z 1x 1,0x5,5x89						
		○	840/4 Z Hex-Plus 1x 3/32"x89; 1x 1/8"x89; 1x 5/32"x89; 1x 3/16"x89						
		□	868/4 Square-Plus 1x # 1x89; 1x # 2x89; 1x # 3x89						

Kraftform Kompakt 60 RA, Imperial



Code	EAN								
05051041001	155306								1
		●	816 RA 1x 1/4"x142,0						
		+	851/4 Z PH 1x PH 1x89; 1x PH 2x89; 1x PH 3x89						
		⊗	867/4 Z TORX® B0 1x TX 10x89; 1x TX 15x89; 1x TX 20x89; 1x TX 25x89; 1x TX 30x89						
		⊖	800/4 Z 1x 1,0x5,5x89						
		○	840/4 Z Hex-Plus 1x 3/32"x89; 1x 1/8"x89; 1x 5/32"x89; 1x 3/16"x89						
		□	868/4 Square-Plus 1x # 1x89; 1x # 2x89; 1x # 3x89						

80 RA Vario-räikkäruuvitaltta

Räikkä, hieno hammastus takaa pienen palautuskulman, suunnanvaihtorengas (oikea, lukittu, vasen), maksimi vääntömomentti jopa 50 newtonmetriä; 6 mm:n kuusiokolokiinnitys. Kraftform Plus -kahva miellyttävään ergonomiseen työskentelyyn, estää rakkuloiden ja kovettumien syntymisen. Kovat tartunta-alueet takaavat suuren työskentelyn nopeuden, kun taas pehmeät tartunta-alueet takaavat korkean vääntömomentin voimansiirron.

- Vario-räikkäruuvitaltta Weran 6 mm:n Vario-terille
- Räikkä, jonka hieno hammastus takaa alhaisen palautuskulman
- Suunnanvaihtorengas (oikea, lukittu, vasen)
- Maksimi vääntömomentti jopa 50 newtonmetriä
- Kovat tartunta-alueet takaavat suuren työskentelyn nopeuden, kun taas pehmeät tartunta-alueet takaavat korkean vääntömomentin voimansiirron

80 RA Vario-räikkäruuvitaltta



Code	EAN	Ø	l						
05002901001	156242	6	115,0						1

Kraftform Kompakt Vario RA SB



Code	EAN		
05073665001	156266		1
		○ 80 RA 1x 6x115,0	
		⊕⊕ 85 1x PH 1xPH 2x175	
		⊕⊕ 86 1x PZ 1xPZ 2x175	
		⊕⊕ 87 1x TX 10xTX 15x175; 1x TX 20xTX 25x175	
		⊕⊕ 81 1x 0,6x4,0x1,0x6,0x175	
		○ 84 1x 4x5x175 ¹⁾	

¹⁾ Ilman pallopäätä

Kraftform Kompakt Pistol RA

Wera Kompakt työkalu, jossa monikomponentti Kraftform-pistoolikahva nopeaan työskentelyyn ja erityisen ergonomiseen ruuvaamiseen.

Integroitu bits-kärkilipas kahvassa. Mukana räikkä: Hieno hammastus takaa pienen, vain 8°:n palautuskulman, suunnanvaihtorengas (oikea, lukittu, vasen), maksimi vääntömomentti jopa 50 newtonmetriä; kuusiokantainen terä, jossa 1/4" kuusiokolokiinnitys ja Rapidaptor-tekniikka, magneettinen. 6 bits-kärkeä PH, PZ ja TORX®, joiden pituus 25 mm, sopii standardin DIN ISO 1173-D 6,3 mukaisiin pitimiin. Käytännöllinen kotelo vyöhön kiinnittämistä varten.

- Hieno hammastus takaa alhaisen, vain 8 asteen palautuskulman
- Helppokäyttöinen suunnanvaihtorengas
- Pikaistukka Rapidaptor-tekniologialla
- Vahva kestmagneetti pitää bits-kärjen varmasti paikoillaan
- Kraftform-monikomponenttipistoolikahva, jolla suuri vipuvoima

Kraftform Kompakt Pistol RA



Code	EAN		
05051030001	180360		1
		814 RA 1x 1/4"	
		⊕ 851/1 Z PH 1x PH 1x25; 1x PH 2x25	
		⊕ 855/1 Z PZ 1x PZ 1x25; 1x PZ 2x25	
		⊕ 867/1 TORX® 1x TX 20x25; 1x TX 25x25	

Kraftform Kompakt Pistol RA 4



Code	EAN		
05051031001	187406		1
		814 RA 1x 1/4"	
		⊕ 851/1 BTZ PH 1x PH 1x25; 1x PH 2x25	
		⊕ 855/1 BTZ PZ 1x PZ 1x25; 1x PZ 2x25	
		⊕ 867/1 TORX® BTZ 1x TX 20x25; 1x TX 25x25	
		⊕ 851/4 Z PH 1x PH 1x89; 1x PH 2x89	
		⊕ 855/4 Z PZ 1x PZ 1x89; 1x PZ 2x89	
		⊕ 867/4 Z TORX® 1x TX 20x89; 1x TX 25x89	

Kraftform Kompakt 27 RA

Wera Kompakt työkalu, jossa monikomponentti Kraftform-kahva nopeaan työskentelyyn ja erityisen ergonomiseen ruuvaamiseen. Integroitu bits-kärkilipas kahvassa.

Sisältää räikän: Hieno hammastus takaa pienen palautuskulman, suunnanvaihtorengas (oikea, lukittu, vasen), maksimi vääntömomentti jopa 50 newtonmetriä; kuusiokantainen terä, jossa 1/4" kuusiokolokiinnitys ja ruostumattomasta teräksestä valmistettu pitimen kuori, vahva kestmagneetti.

- Kraftform Kompakt, jossa räikkätoiminto korkeampaa työskentelynopeutta varten
- Kraftform, kierimisenesto, monikomponenttikahva, integroitu lipas
- Hieno hammastus takaa pienen palautuskulman; suunnanvaihtorengas (oikea, lukittu, vasen)
- Maksimi vääntömomentti jopa 50 newtonmetriä
- Kuusikulmainen terä 1/4" kuusiokolokiinnityksellä, holkki ruostumattomasta teräksestä, vahva kestmagneetti

Kraftform Kompakt 27 RA 1 SB

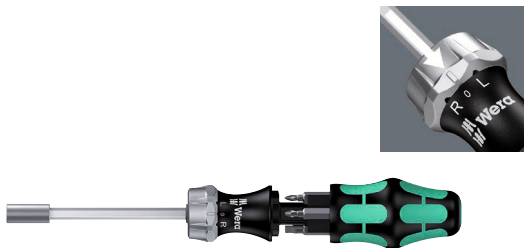

Code	EAN			
05073660001	4013288 156051			1
		+	851/1 Z PH 1x PH 1x25; 1x PH 2x25	
		+	855/1 Z PZ 1x PZ 1x25; 1x PZ 2x25	
		●	800/1 Z 1x 1,0x5,5x25; 1x 1,2x6,5x25	

Kraftform Kompakt 27 RA 2 SB

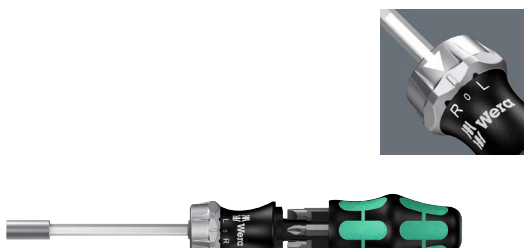

Code	EAN			
05073661002	4013288 156068			1
		+	851/1 Z PH 1x PH 1x25; 1x PH 2x25	
		●	800/1 Z 1x 1,0x5,5x25; 1x 1,2x6,5x25	
		○	868/1 Z 1x # 1x25; 1x # 2x25	

88/1 Vario-sarja

11-osainen Vario-sarja, jossa ruuvitalttakahva ja terät. Käytännöllisessä vyölaukussa, jossa työkalut säilyvät turvallisesti suojassa ja josta ne on helppo ottaa. Ruuvitalttakahvan Kraftform-muoto miellyttävään ergonomiseen työskentelyyn, estää rakkuloiden ja kovettumien syntymisen.

Kovat tartunta-alueet takaavat suuren työskentelynopeuden, kun taas pehmeät tartunta-alueet takaavat korkean vääntömomentin voimansiirron. Kuusikulmainen kierimisenesto estää työkalua vierimästä pois työtasolta. Korkeita vääntömomentteja voidaan siirtää kiinto- ja lenkkiavaimilla terään integroidun kuusikulmisen sovittimen avulla. Kaksoisterät on valmistettu korkealaatuisesta bits-materiaalista, joten ne ovat erityisen kestäviä. Terän Wera Black Point -kärki tarjoaa erittäin suuren tarkkuuden ja optimoidun korroosiosuojan.

- Vario-sarja, jossa ruuvitalttakahva ja 10 yhdistelmäterää
- Kovat tartunta-alueet takaavat suuren työskentelynopeuden, kun taas pehmeät tartunta-alueet takaavat korkean vääntömomentin voimansiirron
- Terien kuusikulmainen Nicromatt-materiaali, 6 mm
- Black Point -kärki tarjoaa erittäin suuren tarkkuuden ja optimoidun korroosiosuojan
- Vankassa vyötaskussa

88/1 Vario-sarja



Code	EAN			
05002990001	4013288 000675			1
		●	80 1x 6x98	
		+	85 1x PH 1xPH 2x175	
		+	86 1x PZ 1xPZ 2x175	
		+	87 1x TX 10xTX 15x175; 1x TX 20xTX 25x175; 1x TX 30xTX 40x175	
		●	81 1x 0,6x4,0x1,0x6,0x175; 1x 0,8x5,0x1,2x7,0x175	
		○	84 1x 4x4x175; 1x 5x5x175; 1x 6x6x175	

80 Vario-kahva

- Kraftform-ruuvitalttakahva 10 mm:n työkalusovittimella
- 6 mm:n Vario-terien tai Vario-sovittimien kiinnittämiseen

80 Vario-kahva



	EAN							
Code	4013288	mm	mm	mm				
05002900001	000460	6	10	98				5

95 Vario T-kahvallinen ruuvitalttakahva Vario-terille

T-kahvallinen ruuvitaltta: Ihanteellisen kahvanmuodon ansiosta erityisen korkeatkin kiristys- ja irrotusmomentit on helppo siirtää. Kahvan ergonominen muoto sopii kädenmuotoihin hyvin, kun sormet osuvat tukevasti pehmeisiin kuoppiin.

Koko käsi koskettaa kahvaa, jolloin vältetään käden ja kahvan välisiä kitkahäviöitä. Bits-kärkipidin 1/4" kuusiokantakiinnityksellä varustetuille bits-kärjille standardin DIN ISO 1173-C 6,3 mukaan; magneettinen malli helpottaa ruuvien asettamista.

- T-kahvallinen ruuvitaltta erityisen suurten kiristys- ja irrotusmomenttien siirtämiseen
- Ergonomisesti muotoillun kaksikomponenttisen T-kahvan sormisyvennysten ja mukavan pinnan ansiosta työtä jaksaa tehdä pitkään väsymättä ja myös voimansiirto on erinomainen.
- Vario-T-kahva 6 mm:n Vario-terille ja -sovittimille

95 Vario T-kahvallinen ruuvitalttakahva Vario-terille



	EAN							
Code	4013288	mm	mm	mm	mm			
05023400001	208446	6	60	44	100	2 23/64"		2

830 Sovitinterä

- Vario-sovitinterä pikaistukalle Vario-ruuvitalttakahvalle
- Sopii sellaisten bits-kärkien kiinnittämiseen, joissa on 1/4" kuusiokantakiinnitys
- 1/4" pikaistukka vahvalla kestopolymeerillä

830 Sovitinterä



	EAN							
Code	4013288	mm	mm	mm				
05051835001	012425	1/4"	6	165	6 9/16"			2

91 Vario-jatkokappale

- Vario-jatkokappale Vario-terille ja -sovittimille
- Kuusiokulmainen Nicromatt-materiaali, 6 mm

91 Vario-jatkokappale



	EAN							
Code	4013288	mm	mm	mm				
05003210001	000804	6	6	175	7"			2

712 Sovitinterä

- Hylsyille, joissa on 1/4" neliövääntiö

712 Sovitinterä



	EAN							
Code	4013288		mm	mm				
05040001001	006165	1/4"	6	175	7"			2

Vario Yhdistelmäteriä

Yhdistelmäteriä Vario-kahvoille. Kaksoisterät on valmistettu korkealaatuisesta bits-materiaalista, joten ne ovat erityisen kestäviä. Weran Black Point -käärki tarjoaa erittäin suuren tarkkuuden ja optimoidun korroosiosuojan.

81 Yhdistelmäteriä



	EAN								
Code	4013288			mm	mm	mm	mm	mm	mm
05002910001	000477			0,6	4,0	1,0	6,0	6	175
05002913001	000484			0,8	5,0	1,2	7,0	6	175

82 Yhdistelmäteriä



	EAN								
Code	4013288			mm	mm	mm	mm	mm	mm
05002920001	000491	PH 1		0,6	4,0	6	175	7"	5
05002923001	000507	PH 2		1,0	6,0	6	175	7"	5
05002926001	000514	PH 3		1,2	7,0	6	175	7"	5

83 Yhdistelmäteriä



	EAN							
Code	4013288			mm	mm	mm	mm	mm
05002930001	000521	PH 1	PZ 1	6	175	7"		5
05002933001	000538	PH 2	PZ 2	6	175	7"		5

84 Yhdistelmäteriä



	EAN							
Code	4013288			mm	mm	mm	mm	mm
05002936001	000545	2,5	2,5	6	175	7"		5
05002938001	000552	3	3	6	175	7"		5
05002940001	000569	4	4	6	175	7"		5
05002943001	000576	5	5	6	175	7"		5
05002948001 ¹⁾	155436	4	5	6	175	7"		5
05002946001	000583	6	6	6	175	7"		5

¹⁾ Ilman pallopäätä

85 Yhdistelmäteriä



	EAN							
Code	4013288			mm	mm	mm	mm	mm
05002950001	000590	PH 1	PH 2	6	175	7"		5

86 Yhdistelmäteriä



	EAN							
Code	4013288			mm	mm	mm	mm	mm
05002960001	000606	PZ 1	PZ 2	6	175	7"		5
05140310001	000613	PZ 2	PZ 3	6	175	7"		5

87 Yhdistelmäteriä



	EAN							
Code	4013288			mm	mm	mm	mm	mm
05002966001	000620	TX 6	TX 8	6	175	7"		5
05002968001	000637	TX 7	TX 9	6	175	7"		5
05002970001	000644	TX 10	TX 15	6	175	7"		5
05002973001	000651	TX 20	TX 25	6	175	7"		5
05002976001	000668	TX 30	TX 40	6	175	7"		5

68 Yhdistelmäteriä



	EAN							
Code	4013288			mm	mm	mm	mm	mm
05002980001	100061	#1	#2	6	175	7"		5



Työkaluvaunu ja vaahtomuovisisukset



9700 Tool Rebel -työkaluvaunu 1

Upea Tool Rebel -työkaluvaunu Tool Rebel designilla. 5 matalaa ja 2 korkeaa laatikkoa takaa työkalujen ja materiaalien tehokkaan ja liikkuvan järjestelyn.

Tuplaseinät ja ympäri hitsattu rakenne tekevät koko rungosta erittäin tukevan. Päivittäiseen kovaan korjaamokäyttöön.

Sisältää neljä Wera-vaahtomuovisisusta: 9710 vaahtomuovisisus ruuvitaltat Set 1, 9720 vaahtomuovisisus 8000 A Zyklop-räikkä Set 1, 9731 vaahtomuovisisus 6003 Joker-lenkkiavain Set 1, 9740 vaahtomuovisisus L-avain Set 1.

- Upea työkaluvaunu Tool Rebel designilla
- Erittäin kestävä tuplaseinärakenteen ansiosta
- 7 laatikkoa (5 matalaa, 2 korkeaa), joista 2 matalaa laatikkoa sisältävät työkalusarjat vaahtomuovisisuksissa (mm. Zyklop Speed -räikkä ja lisävarusteet, Joker-kiintoavaimet, Kraftform-ruuvitaltat, L-avaimet)
- Matalien laatikoiden mitat (leveys x korkeus x syvyys): 522 x 81 x 398 mm
- Korkeiden laatikoiden mitat (leveys x korkeus x syvyys): 522 x 166 x 398 mm
- 100-prosenttinen laatikoiden ulosveto kuulalaakeroiduilla teleskoopikiskoilla, automaattinen sulkeutuminen
- Kaikissa laatikoissa on huolella asennettu kalvopäällyste
- Alhainen riski vaunun kaatumiselle laatikkolukituksen ansiosta. Vain yksi laatikko voidaan avata kerrallaan, ei useaa yhtäaikaaisesti avattua laatikkoa
- Molemmissa päädyissä neliörei'itys
- Korkealaatuiset, pitkäikäiset vaahtomuovisisukset ilman haittuvia kemiallisia aineita
- Ihanteellinen sovitus helpottaa työkalujen ottamista vaahtomuovisisuksesta

9700 Tool Rebel -työkaluvaunu 1



Code	EAN		
	4013288		
05150130001	225085		1
1x 9710 vaahtomuovisisus ruuvitaltat Set 1			
		● 932 A 1x 1.0x5.5x100; 1x 1.2x7.0x125	
		⊕ 350 1x PH 1x80; 1x PH 2x100; 1x PH 3x150	
		⊕ 350 PH Stubby 1x PH 2x25	
		⊕ 355 1x PZ 1x80; 1x PZ 2x100	
		● 335 1x 0.8x4.0x100; 1x 1.0x5.5x125	
		● 334 1x 1.2x6.5x150	
		● 335 Stubby/kaasutinruuvitalta 1x 1.0x5.5x24.5	
		⊕ 2050 Micro 1x PH 0x40 ¹⁾	
		● 2035 Micro 1x 0.40x2.5x80	
		● 160 i VDE 1x 0.4x2.5x80 ²⁾ ; 1x 0.6x3.5x100 ²⁾	
		1441 1x 4.5-6.0x41.0	
		1442 1x 6,0-8,5x41.0	
		9810 1x 344,0x30,0x392,0 ³⁾	

1x 9720 vaahtomuovisisus 8000 A Zyklop -räikkä 1/4" Set 1	
○	8000 A 1x 1/4"x152.0
●○	8794 LA 1x 1/4"x150.0
●○	8794 SA 1x 1/4"x75.0
●○	8795 A 1x 1/4"x35.5
●○	8794 A 1x 1/4"x56.0
●	8790 HMA 1x 4.0x23.0; 1x 4.5x23.0; 1x 5.0x23.0; 1x 5.5x23.0; 1x 6.0x23.0; 1x 7.0x23.0; 1x 8.0x23.0; 1x 9.0x23.0; 1x 10.0x23.0; 1x 11.0x23.0; 1x 12.0x23.0; 1x 13.0x23.0; 1x 14.0x23.0; 1x 15.0x23.0
✳	8767 A HF 1x TX 8x28,0; 1x TX 9x28,0; 1x TX 10x28,0; 1x TX 15x28,0; 1x TX 20x28,0; 1x TX 25x28,0; 1x TX 27x28,0; 1x TX 30x28,0; 1x TX 40x28,0
○	8740 A HF 1x 3.0x28,0; 1x 4.0x28,0; 1x 4.0x100,0; 1x 5.0x28,0; 1x 5.0x100,0; 1x 6.0x28,0; 1x 6.0x100,0; 1x 8.0x28,0; 1x 8.0x100,0
	9820 1x 172,0x30,0x392,0 ³⁾
1x 9731 vaahtomuovisisus 6003 Joker Set 1	
	6003 Joker 1x 6x105; 1x 7x110; 1x 8x115; 1x 9x120; 1x 10x125; 1x 11x135; 1x 12x148; 1x 13x160; 1x 14x167; 1x 15x174; 1x 16x182; 1x 17x190; 1x 18x210; 1x 19x230; 1x 20x230; 1x 21x260; 1x 22x260; 1x 24x280
	Pullonavaaja 1x 145
	9831 1x 344,0x30,0x392,0 ³⁾
1x 9740 vaahtomuovisisus L-avaimet Set 1	
1x 950/9 Hex-Plus Multicolour 1	
○	950 SPKL Multicolour 1x 1.5x90; 1x 2.0x101; 1x 2.5x112; 1x 3.0x123; 1x 4.0x137; 1x 5.0x154; 1x 6.0x172; 1x 8.0x195; 1x 10.0x224
1x 967/9 TX XL Multicolour 1	
✳	967 SXL TORX® Multicolour 1x TX 8x90; 1x TX 9x101; 1x TX 10x112
✳	967 SPKXL TORX® Multicolour 1x TX 15x123; 1x TX 20x137; 1x TX 25x154; 1x TX 27x172; 1x TX 30x195; 1x TX 40x224
	1x 9500 Magnetointilaite SB 1x 64,6
	STABLA® taskumittanauha MB 100, 3 m, tuote 19570
	1x 9840 1x 172,0x30,0x392,0 ³⁾

¹⁾ Koko 0 muutettu standardin JCIS 0 (Japanese Camera Industrial Standard) mukaiseksi

²⁾ ei Lasertip-kärkeä

³⁾ Huomaa: vaahtomuovisisus ei sovi korjaamovaunun edeltävään malliin 05501051001

9710 vaahtomuovisisus ruuvitaltat Set 1

Kestävä vaahtosisus; 2-värinen puuttuvien osien nopeaan tunnistamiseen; sopii Tool Rebel -työkaluvaunuun; sisältää 16 Wera Kraftform VDE -ruuvitalttaa (korjaamo, VDE, ruuvimeisseli, Micro) sekä kaksi tartuntakynttä.

- Kestävä vaahtomuovisisus, jokaisella työkalulla on oma paikkansa; 2-värinen, työkalujen puuttuminen huomataan nopeasti
- Korkealaatuinen, pitkäikäinen vaahtomuovisisus ilman haittuvia kemiallisia aineita
- Ihanteellinen sovitin helpottaa työkalujen ottamista vaahtomuovisisuksesta
- Vettä ja öljyä hylkivä, helppohoitoinen ja helppo puhdistaa
- Työkalun suojaaminen lialta ja iskujen vaikutukselta
- 8 Kraftform Plus -ruuvitalttaa kovilla alueilla suurelle työskentelynopeudelle ja pehmeät tartunta-alueet suureen vääntömomentin siirtoon
- 2 Kraftform Plus VDE -ruuvitalttaa eristetyillä terillä turvalliseen työskentelyyn 1 000 volttiin asti
- 2 Kraftform Micro -ruuvitalttaa pyörivällä kahvan päällä nopeaan pyörittämiseen
- 2 Stubby-ruuvitalttaa lyhyellä terällä vaikeapääsisiin paikkoihin
- 2 tartuntakynttä (lisäosa jolla saat pitotoiminnon ruuvitaltoille)
- Leveys x korkeus x syvyys: ilman työkaluja 344 x 30 x 392 mm, työkalujen kanssa 344 x 47 x 392 mm

9710 vaahtomuovisisus ruuvitaltat Set 1

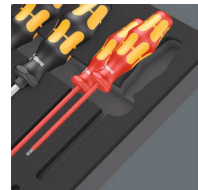

Code	EAN		
05150101001	4013288 225122		1
		● 932 A 1x 1,0x5,5x100; 1x 1,2x7,0x125	
		● 350 1x PH 1x80; 1x PH 2x100; 1x PH 3x150	
		● 350 PH Stubby 1x PH 2x25	
		● 355 1x PZ 1x80; 1x PZ 2x100	
		● 335 1x 0,8x4,0x100; 1x 1,0x5,5x125	
		● 334 1x 1,2x6,5x150	
		● 335 Stubby/kaasutinruuvitalttaa 1x 1,0x5,5x24,5	
		● 2050 Micro 1x PH 0x40 ¹⁾	
		● 2035 Micro 1x 0,40x2,5x80	
		● 160 i VDE 1x 0,4x2,5x80 ²⁾ ; 1x 0,6x3,5x100 ²⁾	
		1441 1x 4,5-6,0x41,0	
		1442 1x 6,0-8,5x41,0	
		9810 1x 344,0x30,0x392,0 ³⁾	

¹⁾ Koko 0 muutettu standardin JCIS 0 (Japanese Camera Industrial Standard) mukaiseksi

²⁾ ei Lasertip-kärkeä

³⁾ Huomaa: vaahtomuovisisus ei sovi korjaamovaunun edeltävään malliin 05501051001

9711 vaahtomuovisisus VDE-ruuvitaltat Set 1

- Ruuvitaltat, joissa on eristetyt terät, turvalliseen työskentelyyn jopa 1 000 volttiin asti, joista viisi pienemmällä terän halkaisijalla syvemmällä oleville ruuveille
- 2 tartuntakynttä (lisäosa jolla saat pitoiminnon ruuvitaltoille)
- Leveys x korkeus x syvyys: ilman työkaluja 344 x 30 x 392 mm, työkalujen kanssa 344 x 46 x 392 mm

9711 vaahtomuovisisus VDE-ruuvitaltat Set 1

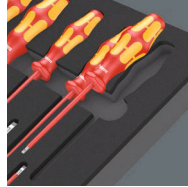

Code	EAN		
05150102001	4013288 225320		1
		⊕ 162 iS PH VDE 1x PH 1x80; 1x PH 2x100	
		⊕ 165 iS PZ VDE 1x PZ 1x80; 1x PZ 2x100	
		⊕ 165 i PZ/S VDE 1x # 2x100	
		⊖ 160 i VDE 1x 0,4x2,5x80 ¹⁾ ; 1x 0,8x4,0x100; 1x 1,0x5,5x125	
		⊖ 160 iS VDE 1x 0,6x3,5x100	
		⊗ 167 i TORX® VDE 1x TX 10x80; 1x TX 15x80; 1x TX 20x80; 1x TX 25x100; 1x TX 30x100	
		1440 1x 4,5-6,0x41,0	
		1442 1x 6,0-8,5x41,0	
		9811 1x 344,0x30,0x392,0 ²⁾	

¹⁾ ei Lasertip-kärkeä

²⁾ Huomaa: vaahtomuovisisus ei sovi korjaamovaunun edeltävään malliin 05501051001

9712 vaahtomuovisisus TORX® HF -ruuvitaltat Set 1

- 6 Kraffform Plus -ruuvitaltaa, joissa kovat tartunta-alueet suurelle työskentelynopeudelle ja pehmeät tartunta-alueet suureen vääntömomentin siirtoon
- 4 Kraffform Micro -ruuvitaltaa pyörivällä kahvan päällä nopeaan pyörittämiseen
- T-kahvallinen ruuvitalta erityisen suurten kiristys- ja irrotusmomenttien siirtämiseen
- Leveys x korkeus x syvyys: ilman työkaluja 344 x 30 x 392 mm, työkalujen kanssa 344 x 45 x 392 mm

9712 vaahtomuovisisus TORX® HF -ruuvitaltat Set 1



Code	EAN		
05150103001	4013288 225283		1
		⊗ 367 TORX® HF 1x TX 8x60; 1x TX 9x60; 1x TX 10x80; 1x TX 15x80; 1x TX 20x100; 1x TX 25x100	
		⊗ 2067 TORX® HF Micro 1x TX 4x40; 1x TX 5x40; 1x TX 6x40; 1x TX 7x60	
		⊗ 467 TORX® HF 1x TX 20x100; 1x TX 25x100; 1x TX 30x200; 1x TX 40x200	
		9812 1x 344,0x30,0x392,0 ¹⁾	

¹⁾ Huomaa: vaahtomuovisisus ei sovi korjaamovaunun edeltävään malliin 05501051001

9713 vaahtomuovisisus Hex-ruuvitaltat Set 1

- 4 Kraftform Plus -ruuvitaltaa kovilla alueilla suurelle työskentelynopeudelle ja pehmeillä tartunta-alueilla suureen vääntömomenttiin siirtoon. Kaksi ontolla varrella mutterin läpi kulkeville kierretangoille
- 3 Kraftform Micro -ruuvitaltaa pyörivällä kahvan päällä nopeaan pyörittämiseen
- 5 ruuvitaltaa T-kahvalla erityisen suurten kiristys- ja irrotusmomenttien siirtämiseen, varustettu pitotoiminnolla kuusiokoloruuveille
- Varustettu Hex-Plus-profiililla (estää kuusiokoloruuviin kannan pyöristymisen)
- Leveys x korkeus x syvyys: ilman työkaluja 344 x 30 x 392 mm, työkalujen kanssa 344 x 45 x 392 mm

9713 vaahtomuovisisus Hex-ruuvitaltat Set 1

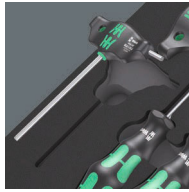
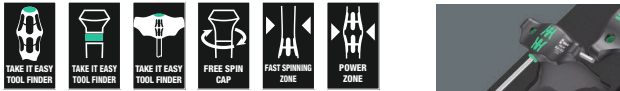

Code	EAN		
05150104001	4013288 225290		1
		○ 354 1x 3,0x75; 1x 4,0x75	
		○ 2054 Micro 1x 1,5x60; 1x 2x60; 1x 2,5x60	
		○ 454 HF 1x 4x100; 1x 5x100; 1x 6x150; 1x 8x200; 1x 10x200	
		● 395 HO 1x 10,0x90; 1x 13,0x90	
		9813 1x 344,0x30,0x392,0 ¹⁾	

¹⁾ Huomaa: vaahtomuovisisus ei sovi korjaamovaunun edeltävään malliin 05501051001

9720 vaahtomuovisisus 8000 A Zyklop -räikkä 1/4" Set 1

- Zyklop Speed -räikässä yhdistyy viisi räikkätyyppiä yhdessä räikässä
- Vauhtipyörämäinen rakenne ja vapaasti pyörivä otepinta takaavat erittäin nopean työskentelyn
- Vapaasti kääntyvä räikkäpää, hylsulukitus napin painalluksella ja suunnanvaihto myötöpäivään/vastapäivään
- Hieno hammastus, joten palautuskulma on vain 5°
- Voidaan käyttää myös ruuvitaltana
- Sarja sisältää hylsyä, kärkihylsyä, jatkokappaleet ja nivelletyn jatkovarren
- 14 hylsyä, 9-kärkihylsyä pitotoiminnolla TORX® -ruuveille, 9-kärkihylsyä pitotoiminnolla kuusiokoloruuveille
- Leveys x korkeus x syvyys: ilman työkaluja 172 x 30 x 392 mm, työkalujen kanssa 172 x 40 x 392 mm

9720 vaahtomuovisisus 8000 A Zyklop -räikkä 1/4" Set 1



Code	EAN		
05150110001	4013288 225139		1
		□ 8000 A 1x 1/4"x152,0	
		■ 8794 LA 1x 1/4"x150,0	
		■ 8794 SA 1x 1/4"x75,0	
		■ 8795 A 1x 1/4"x35,5	
		■ 8794 A 1x 1/4"x56,0	
		● 8790 HMA 1x 4,0x23,0; 1x 4,5x23,0; 1x 5,0x23,0; 1x 5,5x23,0; 1x 6,0x23,0; 1x 7,0x23,0; 1x 8,0x23,0; 1x 9,0x23,0; 1x 10,0x23,0; 1x 11,0x23,0; 1x 12,0x23,0; 1x 13,0x23,0; 1x 14,0x23,0; 1x 15,0x23,0	
		⊕ 8767 A HF 1x TX 8x28,0; 1x TX 9x28,0; 1x TX 10x28,0; 1x TX 15x28,0; 1x TX 20x28,0; 1x TX 25x28,0; 1x TX 27x28,0; 1x TX 30x28,0; 1x TX 40x28,0	
		○ 8740 A HF 1x 3,0x28,0; 1x 4,0x28,0; 1x 4,0x100,0; 1x 5,0x28,0; 1x 5,0x100,0; 1x 6,0x28,0; 1x 6,0x100,0; 1x 8,0x28,0; 1x 8,0x100,0	
		9820 1x 172,0x30,0x392,0 ¹⁾	

¹⁾ Huomaa: vaahtomuovisisus ei sovi korjaamovaunun edeltävään malliin 05501051001

9721 vaahtomuovisisus 8000 B Zyklop -räikkä 3/8" Set 1

- Zyklop Speed -räikässä yhdistyy viisi räikkätyyppiä yhdessä räikässä
- Vauhtipyörämäinen rakenne ja vapaasti pyörivät otepinta takaavat erittäin nopean työskentelyn
- Vapaasti kääntyvä räikkäpää, hylsylukitus napin painalluksella ja suunnanvaihto myötäpäivään/vastapäivään
- Hieno hammastus, joten palautuskulma on vain 5°
- Voidaan käyttää myös ruuvitalttana
- Sarja sisältää hylsyt, jatkokappaleet ja nivelletyn jatkoarren
- Leveys x korkeus x syvyys: ilman työkaluja 172 x 30 x 392 mm, työkalujen kanssa 172 x 45 x 392 mm

9721 vaahtomuovisisus 8000 B Zyklop -räikkä 3/8" Set 1



Code	EAN			
	4013288			
05150111001	225306			1
		<input type="checkbox"/>	8000 B 1x 3/8"x199,0	
		<input checked="" type="checkbox"/>	8794 SB 1x 3/8"x125,0	
		<input checked="" type="checkbox"/>	8794 LB 1x 3/8"x200,0	
		<input checked="" type="checkbox"/>	8795 B 1x 3/8"x50,0	
		<input checked="" type="checkbox"/>	8794 B 1x 3/8"x76,0	
		<input checked="" type="checkbox"/>	8790 HMB 1x 6,0x29,0; 1x 7,0x29,0; 1x 8,0x29,0; 1x 9,0x29,0; 1x 10,0x29,0; 1x 11,0x29,0; 1x 12,0x29,0; 1x 13,0x29,0; 1x 14,0x29,0; 1x 15,0x29,0; 1x 16,0x30,0; 1x 17,0x30,0; 1x 18,0x30,0; 1x 19,0x30,0; 1x 20,0x30,0; 1x 21,0x30,0; 1x 22,0x30,0; 1x 24,0x32,0	
			9821 1x 172,0x30,0x392,0 ¹⁾	

¹⁾ Huomaa: vaahtomuovisisus ei sovi korjaamovaunun edeltävään malliin 05501051001

9722 vaahtomuovisisus 8000 C Zyklop 1/2" -räikkä Set 1

- Zyklop Speed -räikässä yhdistyy viisi räikkätyyppiä yhdessä räikässä
- Vapaasti kääntyvä räikkäpää, hylsylukitus napin painalluksella ja suunnanvaihto myötäpäivään/vastapäivään
- Hieno hammastus, joten palautuskulma on vain 5°
- Sarja sisältää hylsyt, jatkokappaleet ja nivelletyn jatkoarren
- 17 hylsyavainta, 9 kärkihylsyä pitotoiminnolla kuusiokoloruuveille
- Leveys x korkeus x syvyys: ilman työkaluja 344 x 30 x 392 mm, työkalujen kanssa 344 x 51 x 392 mm

9722 vaahtomuovisisus 8000 C Zyklop 1/2" -räikkä Set 1



Code	EAN			
	4013288			
05150112001	225207			1
		<input type="checkbox"/>	8000 C 1x 1/2"x277,0	
		<input checked="" type="checkbox"/>	8794 LC 1x 1/2"x250,0	
		<input checked="" type="checkbox"/>	8794 SC 1x 1/2"x125,0	
		<input checked="" type="checkbox"/>	8795 C 1x 1/2"x69,0	
		<input checked="" type="checkbox"/>	8794 C 1x 1/2"x52,0	
		<input checked="" type="checkbox"/>	8790 HMC 1x 10,0x37,0; 1x 11,0x37,0; 1x 12,0x37,0; 1x 13,0x37,0; 1x 14,0x37,0; 1x 15,0x37,0; 1x 16,0x37,0; 1x 17,0x37,0; 1x 18,0x37,0; 1x 19,0x37,0; 1x 20,0x37,0; 1x 21,0x37,0; 1x 22,0x37,0; 1x 24,0x37,0; 1x 27,0x40,0; 1x 30,0x42,0; 1x 32,0x42,0	
		<input type="checkbox"/>	8740 C HF 1x 4,0x60,0; 1x 4,0x140,0; 1x 5,0x60,0; 1x 5,0x140,0; 1x 6,0x60,0; 1x 6,0x140,0; 1x 7,0x60,0; 1x 8,0x60,0; 1x 10,0x60,0	
			9822 1x 344,0x30,0x392,0 ¹⁾	

¹⁾ Huomaa: vaahtomuovisisus ei sovi korjaamovaunun edeltävään malliin 05501051001

9723 vaahtomuovisisus Zyklop B 3/8" -kärkihylsy Set 1

- Kärkihylsy (ei iskunkestäviä) käsi- tai konekäyttöön
- 10 kärkihylsyä pitotoiminnolla TORX® -ruuveille, 11 kärkihylsyä pitotoiminnolla kuusiokoloruuveille, 1 Zyklop-liitäntäosa pikaistukalla 1/4"-bitseille
- Take it easy -värikoodausjärjestelmä: Värikoodit koon mukaan
- Takaosan uritettu reuna helpottaa tarttumista kädellä käytettäessä
- Kromi-vanadiini takaa kovuuden ja lujuuden.
- Leveys x korkeus x syvyys: ilman työkaluja 172 x 30 x 392 mm, työkalujen kanssa 172 x 39 x 392 mm

9723 vaahtomuovisisus Zyklop B 3/8" -kärkihylsy Set 1



Code	EAN		
05150113001	4013288 225313		1
		8784 B1 1x 1/4"x3/8"x44,0	
		8767 B HF 1x TX 15x35,0; 1x TX 20x35,0; 1x TX 25x35,0; 1x TX 25x107,0; 1x TX 27x35,0; 1x TX 27x107,0; 1x TX 30x35,0; 1x TX 30x107,0; 1x TX 40x35,0; 1x TX 40x107,0	
		8740 B HF 1x 4,0x35,0; 1x 4,0x107,0; 1x 5,0x35,0; 1x 5,0x107,0; 1x 6,0x35,0; 1x 6,0x107,0; 1x 7,0x38,5; 1x 8,0x38,5; 1x 8,0x100,0; 1x 10,0x38,5; 1x 10,0x100,0	
		9823 1x 172,0x30,0x392,0 ¹⁾	

¹⁾ Huomaa: vaahtomuovisisus ei sovi korjaamovaunun edeltävään malliin 05501051001

9730 vaahtomuovisisus 6000 Joker Set 1

- Rääkkälenkkiavain käytännöllisellä pitotoiminnolla leuassa olevan metallilevyn ansiosta
- Ei yli lipsahtamista päätevasteen ansiosta
- Kaksoiskuusio-geometria pienentää poisluiskahtamisen riskiä
- Palautuskulma vain 30 astetta
- Take it easy -värikoodausjärjestelmä: Värikoodit koon mukaan
- Leveys x korkeus x syvyys: ilman työkaluja 172 x 30 x 392 mm, työkalujen kanssa 172 x 47 x 392 mm

9730 vaahtomuovisisus 6000 Joker Set 1



Code	EAN		
05150120001	4013288 225214		1
		6000 Joker 1x 8x144; 1x 10x159; 1x 11x165; 1x 12x170,7; 1x 13x177; 1x 14x188; 1x 15x200; 1x 16x212; 1x 17x224; 1x 18x235; 1x 19x246	
		9830 1x 172,0x30,0x392,0 ¹⁾	

¹⁾ Huomaa: vaahtomuovisisus ei sovi korjaamovaunun edeltävään malliin 05501051001



9731 vaahtomuovisisus 6003 Joker Set 1

- Kiintolenkkiavain, sopii hyvin myös ahtaisiin tiloihin
- Kiintoavainpään erityinen kitageometria lisää työkalun käyttömahdollisuuksia
- Kidan pieni palautuskulma tarttuu ruuvinkantaan 15 asteen välein
- Ohut lenkkipää, joka on 15°:n kulmassa
- Take it easy -värikoodausjärjestelmä: Värikoodit koon mukaan
- Ikoninen pullonavaaja alkuperäisellä Kraftform Plus -kahvalla
- Leveys x korkeus x syvyys: ilman työkaluja 344 x 30 x 392 mm, työkalujen kanssa 344 x 58 x 392 mm

9731 vaahtomuovisisus 6003 Joker Set 1



Code	EAN		
	4013288		
05150121001	225115		1
		6003 Joker 1x 6x105; 1x 7x110; 1x 8x115; 1x 9x120; 1x 10x125; 1x 11x135; 1x 12x148; 1x 13x160; 1x 14x167; 1x 15x174; 1x 16x182; 1x 17x190; 1x 18x210; 1x 19x230; 1x 20x230; 1x 21x260; 1x 22x260; 1x 24x280	
		Pullonavaaja 1x 145	
		9831 1x 344,0x30,0x392,0 ¹⁾	

¹⁾ Huomaa: vaahtomuovisisus ei sovi korjaamovaunun edeltävään malliin 05501051001

9732 vaahtomuovisisus 6004 Joker Set 1

- Säädetty Joker 6004 kattaa kaikki metriset ja tuumaiset kiinnikemit vastaavissa käyttökohteissa
- Automaattinen ja portaaton tartunta kuusiokantaruuveihin ja muttereihin
- Tartunnan vipumekanismi estää paikaltaan luiskahtamisen ja vaurioitumisen
- Mekaaninen räikkätoiminto mahdollistaa nopean ja jatkuvan ruuvauksen avainta irrottamatta
- Palautuskulma on vain 30° leukojen hammastuksen ansiosta
- Leveys x korkeus x syvyys: ilman työkaluja 172 x 30 x 392 mm, työkalujen kanssa 172 x 35 x 392 mm

9732 vaahtomuovisisus 6004 Joker Set 1



Code	EAN		
	4013288		
05150122001	225337		1
		6004 Joker XS 1x 7-10 (1/4"-3/8")x117	
		6004 Joker S 1x 10-13 (7/16"-1/2")x154	
		6004 Joker M 1x 13-16 (1/2"-5/8")x188	
		6004 Joker L 1x 16-19 (5/8"-3/4")x224	
		6004 Joker XL 1x 19-24 (3/4"-15/16")x256	
		9832 1x 172,0x30,0x392,0 ¹⁾	

¹⁾ Huomaa: vaahtomuovisisus ei sovi korjaamovaunun edeltävään malliin 05501051001

9740 vaahtomuovisuus L-avaimet Set 1

- 950 L-avainten Hex-Plus-profiili pidentää kuusiokoloruuvien käyttöikä
- Kaikissa L-avaimissa Take it easy -värikoodausjärjestelmä: Värikoodit koon mukaan
- Kaikissa L-avaimissa on värikoodattu, hyvän otteen tarjoava muovipinnoite, joka takaa ergonomisen ja mukavan käsittelyn myös alhaisissa lämpötiloissa
- Magnetointilaite 9500 työkalujen kärkien magnetointiin ja demagnetointiin, jotta ruuveja voidaan pitää kiinni työkalussa magneettisella voimalla
- Leveys x korkeus x syvyys: ilman työkaluja 172 x 30 x 392 mm, työkalujen kanssa 172 x 44 x 392 mm

9740 vaahtomuovisuus L-avaimet Set 1



Code	EAN		
05150140001	4013288 225108		1

1x 950/9 Hex-Plus Multicolour 1

- 950 SPKL Multicolour
1x 1.5x90; 1x 2.0x101; 1x 2.5x112; 1x 3.0x123;
1x 4.0x137; 1x 5.0x154; 1x 6.0x172;
1x 8.0x195; 1x 10.0x224

1x 967/9 TX XL Multicolour 1

- ⊕ 967 SXL TORX® Multicolour
1x TX 8x90; 1x TX 9x101; 1x TX 10x112
- ⊕ 967 SPKXL TORX® Multicolour
1x TX 15x123; 1x TX 20x137; 1x TX 25x154;
1x TX 27x172; 1x TX 30x195; 1x TX 40x224

1x 9500

1x 48.0

1x STABILA®

1x STABILA® taskumittanauha BM 100, 3 m, tuote 19570

1x 9840

1x 172,0x30,0x392,0¹⁾

¹⁾ Huomaa: vaahtomuovisuus ei sovi korjaamovaunun edeltävään malliin 05501051001

9750 vaahtomuovisuus Kraffform Kompakt ja Tool-Check PLUS Set 1

- Kraffform Kompakt 60: Taitettava säilytystasku, jossa 89 mm:n pituiset bits-kärjet ja ruuvitaltakahva 816 R Rapidaptor-kärkipitimmellä sekä Kraffform-monikomponenttikahvalla väsyttämättömään työskentelyyn
- Tool-Check PLUS: 39-osainen työkalusarja, johon kuuluu räikkä, bits-kärkiä, hylsyjä ja bits-kärkikahva.
- Bits-ruuvitaltakahva joustavalla varrella ja erittäin kapealla rakenteella ahtaissa tiloissa tapahtuvaan työskentelyyn
- Leveys x korkeus x syvyys: ilman työkaluja 172 x 30 x 392 mm, työkalujen kanssa 172 x 59 x 392 mm

9750 vaahtomuovisuus Kraffform Kompakt ja Tool-Check PLUS Set 1



Code	EAN		
05150150001	4013288 225344		1

1x Tool-Check PLUS

- 8001 A 1x 1/4"x87.0
- 813 1x 1/4"x78
- 889/4/1 K 1x 1/4"x50
- 870/1 1x 1/4"x25¹⁾
- 8790 HMA
1x 5.5x23.0; 1x 6.0x23.0; 1x 7.0x23.0;
1x 8.0x23.0; 1x 10.0x23.0; 1x 12.0x23.0;
1x 13.0x23.0
- ⊕ 851/1 TZ
2x PH 1x25; 3x PH 2x25; 1x PH 3x25
- ⊕ 855/1 TH
1x PZ 1x25; 3x PZ 2x25; 1x PZ 3x25
- ⊕ 867/1 TZ TORX®
1x TX 10x25; 1x TX 15x25; 1x TX 20x25;
1x TX 25x25; 1x TX 30x25; 1x TX 40x25
- ⊕ 867/1 Z TORX® BO
1x TX 10x25; 1x TX 15x25; 1x TX 20x25;
1x TX 25x25; 1x TX 30x25
- 840/1 Z
1x 3.0x25; 1x 4.0x25; 1x 5.0x25; 1x 6.0x25;
1x 8.0x25
- ⊖ 800/1 TZ
1x 1.0x5.5x25

1x Kraffform Kompakt 60

- 816 R
1x 1/4"x119
- ⊕ 851/4 Z
1x PH 1x 89; 1x PH 2x89; 1x PH 3x89
- ⊕ 855/4 Z
1x PZ 1x89; 1x PZ 2x89; 1x PZ 3x89
- ⊕ 867/4 Z TORX® BO
1x TX 10x89; 1x TX 15x89; 1x TX 20x89;
1x TX 25x89; 1x TX 30x89
- ⊖ 800/4 Z
1x 1.0x5.5x89
- 840/4 Z
1x 3.0x89; 1x 4.0x89; 1x 5.0x89; 1x 6.0x89
- Tarranauha 70
1x 50.0x70.0

1x 393 S Bits-ruuvitaltakahva, kavennettu, taipuisa varsi

- 1x 1/4"x173.5

1x 9850

1x 172,0x30,0x392,0²⁾

¹⁾ Kuulalukituksella; käsikäyttöisille hylsyille

²⁾ Huomaa: vaahtomuovisuus ei sovi korjaamovaunun edeltävään malliin 05501051001

9780 vaahtomuovisisus KNIPEX®-pihdit Set 1

- Leveys x korkeus x syvyys: ilman työkaluja 172 x 30 x 392 mm, työkalujen kanssa 172 x 38 x 392 mm

9780 vaahtomuovisisus KNIPEX®-pihdit Set 1



Code	EAN		
	4013288		
05150180001	225153		1
		KNIPEX® 03 05 180 -yhdistelmäpihdit 180 mm 1x 180	
		KNIPEX® Cobra® Hightech -vesipumppupihdit 87 05 250 1x 250	
		KNIPEX®-voimasivuleikkurit 74 05 160 1x 160	
		9880 1x 172,0x30,0x392,0 ¹⁾	

¹⁾ Huomaa: vaahtomuovisisus ei sovi korjaamovaunun edeltävään malliin 05501051001

9781 vaahtomuovisisus KNIPEX®-pihdit Set 2

- Leveys x korkeus x syvyys: ilman työkaluja 172 x 30 x 392 mm, työkalujen kanssa 172 x 38 x 392 mm

9781 vaahtomuovisisus KNIPEX®-pihdit Set 2



Code	EAN		
	4013288		
05150181001	225177		1
		KNIPEX®-lattapyöröpihdit terällä (pantografipihditi) 26 16 200 1x 200	
		KNIPEX®-asentajan pihdit 38 25 200 1x 200	
		KNIPEX®-sähköasentajan sakset 95 05 155 1x 155	
		9881 1x 172,0x30,0x392,0 ¹⁾	

¹⁾ Huomaa: vaahtomuovisisus ei sovi korjaamovaunun edeltävään malliin 05501051001

9782 vaahtomuovisisus vasarat Set 1

- Leveys x korkeus x syvyys: ilman työkaluja 172 x 30 x 392 mm, työkalujen kanssa 172 x 35 x 392 mm

9782 vaahtomuovisisus vasarat Set 1



Code	EAN		
05150182001	4013288 225191		1
		PICARD®-pajavasara 500 g, 0000101-500 1x 500,0	
		○ RENNSTEIG tuurna Eksklusiv 1x 452 003 6 RC, 3,0x150; 1x 452 004 6 RC, 4,0x150; 1x 452 006 6 RC, 6,0x150; 1x 452 008 6 RC, 8,0x150	
		● RENNSTEIG litteä taitta 310 250 1 1x 25,0x13,0x23,0	
		9882 1x 172,0x30,0x392,0 ¹⁾	

¹⁾ Huomaa: vaahtomuovisisus ei sovi korjaamovaunun edeltävään malliin 05501051001

9783 vaahtomuovisisus PFERD-viilat Set 1

- Leveys x korkeus x syvyys: ilman työkaluja 344 x 30 x 392 mm, työkalujen kanssa 344 x 42 x 392 mm

9783 vaahtomuovisisus PFERD-viilat Set 1

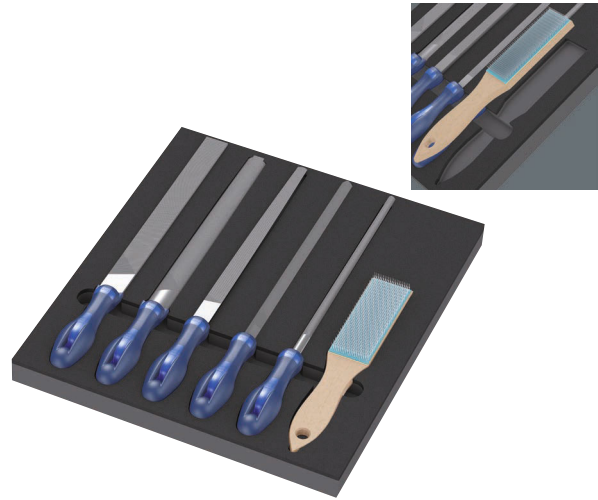

Code	EAN		
05150183001	4013288 225368		1
		PFERD-korjaamoviila neliö PF1142 250 H2 1x 250	
		PFERD-korjaamoviila puolipyöreä-terävä 1152SP 250 H2 1x 250	
		PFERD-korjaamoviila pyöreä 1162 250 H2 1x 250	
		PFERD-korjaamoviila litteätynkä 1112 250 H2 1x 250	
		PFERD-korjaamoviila kolmio 1132 250 H2 1x 250	
		PFERD-viilajarja HBF teräslanka Ø 0,15 1x 232	
		9883 1x 344,0x30,0x392,0 ¹⁾	

¹⁾ Huomaa: vaahtomuovisisus ei sovi korjaamovaunun edeltävään malliin 05501051001





Wera 2go



Wera 2go 1 -työkalukantaja

Wera 2go 1 on superkevyt ja liikuteltava työkalumoduuli kaikille Wera-laukuille ja tekstiililaatikoille, joiden takapuolella on tarra.

Laukut ja laatikot voidaan kiinnittää yksilöllisesti, helposti ja varmasti tarran avulla. Mukana olevan hinnan ansiosta kädet pysyvät vapaana työkaluja kuljettaessa.

- Wera 2go -työkalukantaja, jossa on tarrakiinnitysjärjestelmä
- Weran tekstiililaatikoiden ja fleece-alueella varustettujen laukkujen telakointiin
- Yksilöllisesti konfiguroitavissa, minkä vuoksi sopii erinomaisesti mukaan otettavaksi
- Kädet pysyvät vapaana kuljetuksen aikana
- Mukana säädettävä, irrotettava olkahihna, jossa leveä pehmuste

Wera 2go 1 -työkalukantaja



Code	EAN		
05004350001	187352		1
		Wera 2go 5 1x 135,0x300,0x270,0	
		Wera 2go 6 1x 38,0x1470,0	

Wera 2go 2 -työkalusalkku

Wera 2go -työkalusalkun tarrajärjestelmä ja kompakti koko tekevät salkusta ihanteellisen, yksilöllisen ja kätevän työkalujen kuljetusjärjestelmän. Sisäpuolella ja ulkopuolella olevat tarraosat varmistavat erittäin suuren tilan.

Sen ansiosta salkkuun ja sen ulkopuolelle mahtuu uskomattoman paljon työkaluja. Wera 2go 2 on kevyt kuljettaa, koska mukaan otetaan vain ne työkalut, joita todella tarvitset.

Vankka ja muodoltaan vakaa materiaali suojaa mukana kuljetettavia työkaluja vaurioilta ja kosteudelta sekä pidentää työkalulaatikon käyttöikä. Pehmustettu ja säädettävä kantohihna ja salkun kantaminen lähellä kehoa tekevät salkusta mukavan kantaa.

Kädet pysyvät vapaana kuljetuksen aikana. Sisältää laukun ja yksilöllisesti säädettävän tilanjakajan ruuvitaltoille ja muille työkaluille.

- Wera 2go työkalusalkku, jossa on sisä- ja ulkopuolella tarrakiinnitysjärjestelmä
- Yksilöllisesti konfiguroitavissa, minkä vuoksi sopii erinomaisesti mukaan otettavaksi
- Ihanteellinen myös Weran tekstiililaatikoiden ja fleece-alueella varustettujen laukkujen telakointiin

Wera 2go 2 -työkalusalkku



Code	EAN		
05004351001	187840		1
		Wera 2go Container 1x 355,0x330,0x115,0	
		Wera 2go 6 1x 38,0x1470,0	
		Wera 2go 4 1x 165,0x165,0x105,0	

Wera 2go 2 XL -työkalusalkku

Wera 2go 2 XL -työkalusalkun erittäin syvät lokerot, tarrajärjestelmä ja kompakti koko tekevät salkusta ihanteellisen, yksilöllisen ja kätevän työkalujen kuljetusjärjestelmän.

Sisäpuolella ja ulkopuolella olevat tarraosat varmistavat erittäin joustavan käytön ja suuren tilan.

Sen ansiosta salkkuun ja sen ulkopuolelle mahtuu uskomattoman paljon työkaluja. Wera 2go 2 on kevyt kuljettaa, koska mukaan otetaan vain ne työkalut, joita todella tarvitset.

Vankka ja muodoltaan vakaa materiaali suojaa mukana kuljetettavia työkaluja vaurioilta ja kosteudelta sekä pidentää työkalulaatikon käyttöikä.

Pehmustettu ja säädettävä kantohihna ja salkun kantaminen lähellä kehoa tekevät salkusta mukavan kantaa.

Kädet pysyvät vapaana kuljetuksen aikana. Sisältää yhden laukun Wera 2go 4 ja yksilöllisesti säädettävän tarraosan ruuvitaltoille ja muille työkaluille. Neljä tällaista laukua voidaan helposti pakata.

- Wera 2go 2 XL -työkalusalkku, jossa on erittäin syvät lokerot esimerkiksi Wera 2go 4 -moduulia varten

Wera 2go 6 -olkahihna

Kantohihna Wera 2go-työkalukuljetusjärjestelmään. Erittäin leveä, mukava pehmuste ja säädettävä hihnan pituus. Käytettävissä Wera 2go 1:n ja 5:n kanssa.

Wera 2go 6 -olkahihna



	EAN						
Code	4013288	mm	mm				
05004355001	187390	38,0	1470,0				1

Wera 2go 7 -työkalulaatikko, korkea

- Kuljetuslaatikko myös pitkiä työkaluja, kuten vesivaakoja, varten

Wera 2go 7 -työkalulaatikko, korkea



	EAN						
Code	4013288	mm	mm	mm			
05004356001	204370	295,0	100,0	100,0			1

Wera 2go H 1 Työkalusarja puuntyöstöön

Kompakti työkalusarja, jossa on 134 tärkeintä puurakentamisen työkalua – sisältää Weran, Besseyn, Kirschenin, Knipexin, Lyran, Picardin ja Stabilan tuotteita.

Wera 2go -järjestelmän kompaktin työkalusalkulla työkaluja on helppo kuljettaa mukana.

- Laaja 134-osainen työkalusarja kompaktissa Wera 2go 2 -työkalusalkussa puusepille liikkuvaan käyttöön
- Laadukkaat merkkityökalut: Wera, BESSEY®, "KIRSCHEN"®, KNIPEX®, Lyra®, PICARD® ja Stabila®
- Wera Kraftform Kompakt H 1 Holz (41-osainen) ja Wera Bit-Safe 61 Wood 1 (61-osainen)
- 393 S Bits-ruuvitalttakahva, erittäin ohut, joustava varsi vaikeapääsyisiin kohteisiin
- Wera L-avain, jossa pitotoiminto: 967/9 TX XL Multicolour HF 1 (9-osainen) ja 950/9 Hex-Plus Multicolour HF 1 (9-osainen)

Wera 2go H 1 Työkalusarja puuntyöstöön



Code	EAN		
05134011001	217677		1
		1x Wera 2go 2 -työkalusalkku	
		1x Bit-Safe 61 Wood 1	
		1x Kraftform Kompakt H 1 Puu	
		1x 967/9 TX XL Multicolour HF 1 L-avainsarja pitotoiminnolla, pitkä	
		1x 950/9 Hex-Plus Multicolour HF 1 L-avainsarja, metrinen, BlackLaser, pitotoiminto	
		1x 393 S Bits-ruuvitalttakahva, kavennettu, taipuisa varsi	
		1x KNIPEX® COBRA® -putkipihdit 250 mm 87 11 250	
		1x KNIPEX® -yhdistelmäpihdit 160 mm 03 01 160	
		1x KNIPEX® -hohtimet 210 mm 50 00 210	
		1x Stabila® vesivaaka, tyyppi 81 25 cm 02500 Torpedo	
		1x Leka 105 mm 52-1 P	
		1x "KIRSCHEN"® -taltta 10 mm 1001010	
		1x "KIRSCHEN"® -taltta 16 mm 1001016	
		1x "KIRSCHEN"® -taltta 20 mm 1001020	
		1x "KIRSCHEN"® -taltta 26 mm 1001026	
		1x BESSEY® -taittoveitsi DBKPH-EU	
		1x Lyra® reiänmerkkaukskynä 4494202	
		1x Stabila® puinen nivelmitta, tyyppi 601 N-S 2 m 18206	
		1x PICARD®-vasara 0008501-28	

Tuote ei ole saatavilla Yhdysvalloissa ja Kanadassa.

Wera 2go E 1 Työkalusarja sähköasentajille

Kompakti työkalusarja, jossa on 73 tärkeintä työkalua sähköasentajille seuraavilta valmistajilta: Wera, Jung, KNIPEX®, Lyra®, PICARD®, PUK® ja Stabila®.

Wera 2go -järjestelmän kompaktilla työkalusalkulla työkaluja on helppo kuljettaa mukana.

- Laaja 73-osainen työkalusarja kompaktissa Wera 2go 2 -työkalusalkussa sähköasentajille liikkuvaan työhön
- Laadukkaita merkkitökaluja seuraavilta valmistajilta: Wera, Jung, KNIPEX®, Lyra®, PICARD®, PUK® ja Stabila®
- Wera Kraftform Kompakt Turbo i 1 (16-osainen kahva-/vaihtoterä-VDE-sarja) ruuvausnopeuden nelinkertaistamiseen ja Wera 8100 SA 6 Zyklop Speed -räikkäsarja (1/4", 28-osainen)
- Itsesäätyvä kiintoavain Joker 6004 S muttereille ja ruuveille, joiden koko on 10–13 mm (metrikoot) tai 7/16"-1/2" (tuumainen)
- Ruuvimeisseli ruuvaamiseen ja talttaamiseen sekä 4 VDE-ruuvivitaltaa, joista kahdessa ruostumattomasta teräksestä valmistettu terä ulkoisen ruosteen muodostumisen estämiseksi ruostumattomasta teräksestä valmistetuissa elementeissä

Wera 2go E 1 Työkalusarja sähköasentajille



Code	EAN		
	4013288		
05134025001	221278	1 x Wera 2go 2 -työkalusalkku	1
		1 x 8100 SA 6 Zyklop Speed -räikkäsarja, 1/4" vääntiö, metrinen	
		1 x 950/9 Hex-Plus Multicolour HF 1 L-avainsarja, metrinen, BlackLaser, pitotoiminto	
		1 x Kraftform Kompakt Turbo i 1	
		1x 932 A Uraruuvitalta 1.2x7.0x125	
		1x 3162 i PH VDE-eristetty PH ristipääruuvitalta, ruostumaton teräs PH 2x100	
		1x 3165 i PZ VDE-eristetty ristipääruuvitalta, ruostumaton teräs PZ 2x100	
		1x 160 i VDE-eristetty uraruuvitalta 1.2x6.5x150	
		1x 160 iS VDE-eristetty uraruuvitalta, jossa kavennettu terä 0.6x3.5x100	
		1x 6004 Joker S Itsesäätyvä kiintoavain 10-13x7/16"-1/2"x154	
		1 x KNIPEX® Yhdistelmäpihdit 160 mm 01 06 160	
		1 x KNIPEX®-kuorija-sivuleikkuri 14 26 160	
		1 x KNIPEX®-kärkipihdit 26 16 200	
		1 x KNIPEX® Cobra® VDE Hightech -vesipumpupihdit, eristetty, 87 26 250	
		1 x KNIPEX®-kaapelileikkuri 98 52	
		1 x KNIPEX® ErgoStrip® -yleiskuurintatyökalu 16 95 01	
		1 x PUK® 2200 -pienoissaha	
		1 x Lyra®-reiänmerkkäuskynä DRY PROFI 4494202	
		1 x STABILA®-vesivaaka Pocket Electric 17775	
		1 x STABILA®-vesivaaka tyyppi 70, 30 cm, 02281	
		1 x STABILA® puinen nivelmitta tyyppi 607, 2 m, vaaleankeltainen, 01104	
		1 x PICARD®-pajavasara 400 g, saksalainen muoto, 000101-0400	
		1 x Jung-kipsikuppi, 127 mm, 946 127 00	
		1 x Jung-maalarinlasta luonnonpuukahvalla, 922 050 00	



Wera 2go LVIK 1 -työkalusarja LVI-töihin

Kompakti työkalusarja, jossa on tärkeimmät työkalut LVI-töihin. Sarja sisältää tuotteita seuraavilta valmistajilta: Wera, BESSEY®, KNIPEX®, Lyra®, PICARD®, PUK® ja Stabila®. Wera 2go -järjestelmän kompaktilla työkalusalkulla työkaluja on helppo kuljettaa mukana.

- Laaja 30-osainen työkalusarja kompaktissa Wera 2go 2 -työkalusalkussa liikkuvaan LVI-työhön
- Laadukkaita merkkityökaluja seuraavilta valmistajilta: Wera, BESSEY®, KNIPEX®, Lyra®, PICARD®, PUK® ja Stabila®
- Joker-kaksoiskiintoavain 6002, jossa kätevä pitotoiminto kidan metallilevyn ansiosta
- Ruuvimeisseli ruuvaamiseen ja taltaamiseen sekä 4 VDE-ruuvitaltta, joista kahdessa ruostumattomasta teräksestä valmistettu terä ulkoisen ruosteen muodostumisen estämiseksi ruostumattomasta teräksestä valmistetuissa elementeissä
- 1/2" Zyklon Metal -räikkä 8004 C (72 hammasta, pieni 5 asteen palautuskulma) suunnanvaihtovivulla; kapea muotoilu erittäin ahtaisiin työskentelypaikkoihin
- L-avainsarja kuusiokoloruuveille; Hex-Plus-profiili vähentää kuusiokoloruuvien pyöristymistä

Wera 2go LVIK 1 -työkalusarja LVI-töihin



Code	EAN	
05136071001	4013288 230300	1
		1x Wera 2go -container
		1x Wera 2go 6 -olkahihna
		1x Wera 2go 4 -työkaluviini
		1x 932 A Uraruuvitaltta 1.2x7.0x125
		1x 395 H0 Hylsyruuvitaltta 10.0x90
		1x 395 H0 Hylsyruuvitaltta 13.0x90
		1x 1060 i VDE-eristetty Kraftform-uraruuvitaltta 0.6x3.5x100
		1x 1060 i VDE-eristetty Kraftform-uraruuvitaltta 1.0x5.5x125
		1x 1062 i PH VDE-eristetty Kraftform-ristipääruuvitaltta PH 1x80
		1x 1062 i PH VDE-eristetty Kraftform-ristipääruuvitaltta PH 2x100
		1x 8004 C Zyklon Metal -räikkä, jossa suunnanvaihtovipu, 1/2" vääntöillä 1/2"x281.0
		1x 8790 HMC Zyklon-hylsy, 1/2" vääntöille 10.0x37.0
		1x 8790 HMC Zyklon-hylsy, 1/2" vääntöille 13.0x37.0
		1x 8790 HMC Zyklon-hylsy, 1/2" vääntöille 17.0x37.0
		1x 8790 HMC Zyklon-hylsy, 1/2" vääntöille 19.0x37.0
		1x Belt C (tekstiilivyö), 6-osainen, tyhjä 45.0x275.0
		1x 6002 Joker-kaksoiskiintoavain 10x13x167
		1x 6002 Joker-kaksoiskiintoavain 17x19x235
		1x 6002 Joker-kaksoiskiintoavain 24x27x280
		1x 6002 Joker-kaksoiskiintoavain 30x32x305
		1x 950/9 Hex-Plus 2
		1x 9529 C SB porrasavain 1/2" 10.0x88,0
		1x KNIPEX®-vesipumppupihdit COBRA® 250 mm 87 11 250
		1x KNIPEX®-yhdistelmäpihdit 160 mm 03 01 160
		1x KNIPEX®-kuorija-sivuleikkuri 14 26 160
		1x KNIPEX Profi-Key 001104 tavanomaisiin sulkujärjestelmiin
		1x STABILA®-vesivaaka tyyppi 70, 30 cm, 02281
		1x STABILA® puinen nivelmitta tyyppi 607, 2 m, vaaleankestävä, 01104
		1x PICARD®-pajavasara 400 g, saksalainen muoto, 000101-0400
		1x PUK® 2200 -pienoissaha
		1x BESSEY®-taittoveitsi DBKPH-EU
		1x Lyra®-reijänmerkkäuskyä DRY PROFIL 4494202

Tarranauha 1



Code	EAN		
05670446001	189448		1
		Tarranauha 70 1x 50,0x70,0	

Tarranauha 2



Code	EAN		
05670447001	189455		1
		Tarranauha 120 1x 50,0x120,0	

Tarranauha 3



Code	EAN		
05670448001	189462		1
		Tarranauha 240 1x 50,0x240,0	





Bits-kärjet



Impaktor bits-kärjet ja pidin - Ruuvaustyökaluun kohdistuviin äärimmäisiin vaatimuksiin

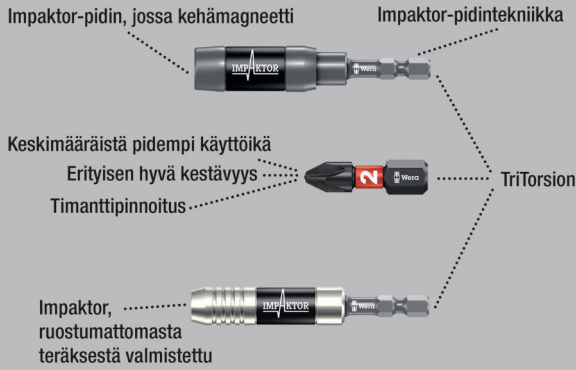

Laadukkaat Bits-kärjet Phillips-ruuveille. Impaktor-tekniikka takaa merkittävästi paremman käyttöiän myös äärimmäisen vaativissa töissä.

Karkean timanttihiukkaspinnoitteen tuoma parannettu kitka bits-kärjessä estää kärjen poisliiskahtamisen ruuvista. Soveltuu käytettäväksi erityisen hyvin tavallisten iskuruuvinvääntimien kanssa. 1/4" kuusiokanta, sopii standardin DIN ISO 1173-D 6,3 mukaisiin pitimiin.

851/1 IMP DC PH DIY Impaktor PH Bits-kärjet



Code	EAN		
05057615001	178695	+	851/1 IMP DC 10x PH 1x25
05057616001	157638	+	851/1 IMP DC 10x PH 2x25
05057617001	157645	+	851/1 IMP DC 10x PH 3x25

851/1 IMP DC SB Impaktor Bits-kärjet



Code	EAN		
05073916001	158369	+	851/1 IMP DC 1x PH 2x25
05073917001	158376	+	851/1 IMP DC 1x PH 3x25

Bit-Box 15 Impaktor PH



Code	EAN		
05057752001	4013288	+	851/1 IMP DC 15x PH 2x25

Kraftform Stainless - Ruostumaton teräs estää ulkoisen ruosteen muodostumisen

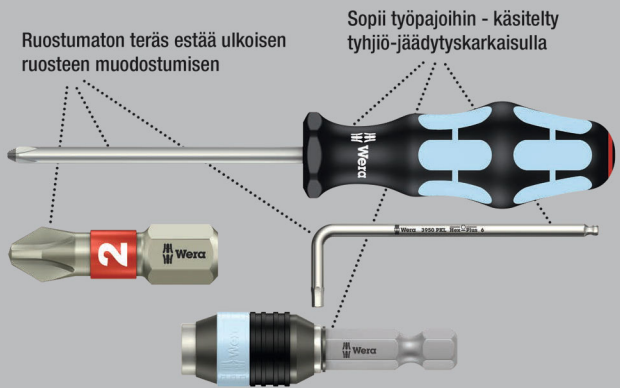

Laadukkaat ruostumattomasta teräksestä valmistetut Bits-kärjet ristipääruuveille. Weran Stainless työkalut on valmistettu ruostumattomasta teräksestä, jolloin vältetään ruma, ulkoisen ruosteen muodostuminen. Torsion-alue: Torsion-bits-kärjillä vaimennetaan vääntömomenttihuppua Torsion-alueella. Ennenaikainen kuluminen vältetään, bits-kärjen käyttöikä kasvaa. 1/4" kuusiokanta, sopii standardin DIN ISO 1173-D 6,3 mukaisiin pitimiin.

3851/1 TS Bits-kärjet, ruostumaton teräs



Code	EAN					
05071010001	110985	+	PH 1	25	1"	10
05071011001	110992	+	PH 2	25	1"	10
05071012001	111005	+	PH 3	25	1"	10

3851/1 TS SB Bits-kärjet, ruostumaton teräs



Code	EAN			
	4013288			
05073610001	112132	+	3851/1 TS PH 1x PH 1x25	5
05073611001	112149	+	3851/1 TS PH 1x PH 2x25	5

BiTorsion-järjestelmä - Pidentää käyttöikää

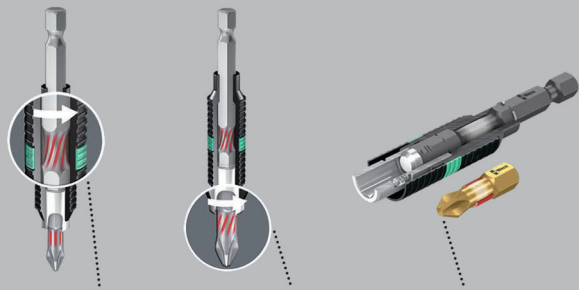

Pienten kuormitushuippujen vaimennus pitimessä

Korkeiden kuormitushuippujen vaimennus bits-kärjessä

Ei ennen aikaista kulumista kuormitushuipuista johtuen

851/1 BDC Bits-kärjet

Laadukkaat Bits-kärjet Phillips-ruuveille. Bits-kärkien päässä pieniä timanttihukkasia. Ne takaavat varman pysyvyyden ruuvinkannassa, vähentävät tarvittavaa painetta ja poisluiskahtamisen vaaraa. Torsion-alue, johon kineettinen energia johdetaan kuormitushuipuissa. Tämä lisää merkittävästi tuotteen käyttöikää. 1/4" kuusiokanta, sopii standardin DIN ISO 1173-D 6,3 mukaisiin pitimiin.

851/1 BDC Bits-kärjet



Code	EAN	+	1"	1"					
	4013288		mm						
05056400001	033970	PH 1	25	1"					10
05056402001	033987	PH 2	25	1"					10
05056404001	033994	PH 3	25	1"					10

851/1 BDC SB Bits-kärjet



Code	EAN	+							
	4013288								
05073332001	029324	+	851/1 BDC PH 1x PH 1x25						5
05073333001	029331	+	851/1 BDC PH 1x PH 2x25						5
05073334001	029348	+	851/1 BDC PH 1x PH 3x25						5
05073335001	029355	+	851/1 BDC PH 2x PH 2x25						5

851/1 BTH Bits-kärjet

Bits-kärjissä Torsion-alue, johon kineettinen energia johdetaan kuormitushuipuissa.

Tämä lisää merkittävästi tuotteen käyttöikää. Erittäin kova malli. 1/4" kuusiokanta, sopii standardin DIN ISO 1173-D 6,3 mukaisiin pitimiin.

851/1 BTH Bits-kärjet



Code	EAN	+	1"	1"					
	4013288		mm						
05056410001	034243	PH 1	25	1"					10
05056412001	034250	PH 2	25	1"					10
05056414001	034267	PH 3	25	1"					10



851/1 BTZ Bits-kärjet

Bits-kärjissä Torsion-alue, johon kineettinen energia johdetaan kuormitushuipuissa. Tämä lisää merkittävästi tuotteen käyttöikää.

Sitkeäksi karkaistu, yleiskäyttöön. 1/4" kuusiokanta, sopii standardin DIN ISO 1173-D 6,3 mukaisiin pitimiin.

851/1 BTZ Bits-kärjet



	EAN	+	□	□				
Code	4013288		mm					
05056420001	034458	PH 1	25	1"				10
05056422001	034465	PH 2	25	1"				10
05056424001	034472	PH 3	25	1"				10

Bit-Box 20 BTZ PH



Code	EAN	+						
05057751001	187956	+	851/1 BTZ PH					10
			20x PH 2x25					

Timanttipinnoitetut bits-kärjet

Pienet timanttihiukkaset työkalun kärjessä puraisevat tiukasti kiinni ruuviin.

Bits-kärjen varma istuvuus ruuvinkantaan.

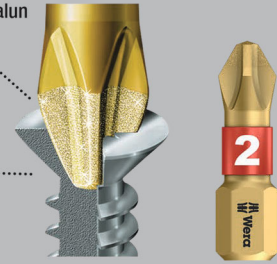

Bits-kärkien timanttipinnoite takaa varman purennan ruuvista, vähentää tarvittavaa painetta ja vähentää poisluiskahtamisen vaaraa. Profiilimalli, jossa on erityisen terävät reunat.

Niiden avulla maalilla täytettyjen ruuvinkantojen maalipinta rikkoutuu varmistaen voimansiirron bits-kärjen ja ruuvin välillä. 1/4" kuusiokanta, sopii standardin DIN ISO 1173-D 6,3 mukaisiin pitimiin.

851/1 A Bits-kärjet

Laadukkaat Bits-kärjet Phillips-ruuveille. Erittäin kova malli. Profiiloitu malli. 1/4" kuusiokanta, sopii standardin DIN ISO 1173-D 6,3 mukaisiin pitimiin.

851/1 A Bits-kärjet



	EAN	+	□	□	∅			
Code	4013288		mm		mm			
05134919001	099976	PH 1	25	1"	4,5			10
05134920001	099983	PH 2	25	1"	6,0			10
05134921001	099990	PH 3	25	1"	-			10

851/1 RDC Bits-kärjet

Laadukkaat Bits-kärjet harvakierteisille ruuveille. Kavennettu varsi sopii syvässä oleville ruuviliitännöille. Ruuvien upottaminen ilman pintavaurioita. Erityisesti kipsilevyrakentamiseen.

Bits-kärkien timanttipinnoite takaa varman pysyvyyden ruuissa, vähentää tarvittavaa painetta ja vähentää poisluiskahtamisen vaaraa. 1/4" kuusiokanta, sopii standardin DIN ISO 1173-D 6,3 mukaisiin pitimiin.

851/1 RDC Bits-kärjet



	EAN	+	mm	mm	mm		
Code	4013288		mm		mm		
05135008001	032904	PH 2	25	1"	4,2		10

851/1 RH Bits-kärjet

Kavennettu varsi sopii syvässä oleville ruuviliitännöille. Ruuvien upottaminen ilman pintavaurioita. Sitkeäksi karkaistu, yleiskäyttöön. 1/4" kuusiokanta, sopii standardin DIN ISO 1173-D 6,3 mukaisiin pitimiin.

851/1 RH Bits-kärjet



	EAN	+	mm	mm	mm		
Code	4013288		mm		mm		
05346281001	107176	PH 2	25	1"	4,2		10

851/1 RZ Bits-kärjet

Laadukkaat Bits-kärjet harvakierteisille ruuveille. Kavennettu varsi sopii syvässä oleville ruuviliitännöille. Sitkeäksi karkaistu, yleiskäyttöön. 1/4" kuusiokanta, sopii standardin DIN ISO 1173-D 6,3 mukaisiin pitimiin.

851/1 RZ Bits-kärjet



	EAN	+	mm	mm	mm		
Code	4013288		mm		mm		
05135009001	032799	PH 2	25	1"	4,2		10

851/1 RZ SB Bits-kärjet



Code	EAN	+					
05135005001	038456						
			851/1 RZ PH				5
			2x PH 2x25				

851/1 TH Bits-kärjet

Ruuvien upottaminen ilman pintavaurioita. Torsion-muoto vaimentaa vääntömomenttihiippuja. Ennenaikainen kuluminen vältetään, bits-kärjen käyttöikä kasvaa. Erittäin kova malli. 1/4" kuusiokanta, sopii standardin DIN ISO 1173-D 6,3 mukaisiin pitimiin.

851/1 TH Bits-kärjet



	EAN	+	mm	mm			
Code	4013288		mm				
05056605001	013545	PH 1	25	1"			10
05056610001	013552	PH 2	25	1"			10
05056625001	013569	PH 3	25	1"			10



851/1 TiN Bits-kärjet

Erittäin kova titaaninitridi (TiN) jatkuvaan kuormitukseen, kuten sarjaruuvauksiin. 1/4" kuusiokanta, sopii standardin DIN ISO 1173-D 6,3 mukaisiin pitimiin.

851/1 TiN Bits-kärjet



	EAN	+	□	□					
Code	4013288		mm						
05480172001	040992	PH 2	25	1"					10

851/1 TZ Bits-kärjet

- Sitkeäksi karkaistu, yleiskäyttöön
- Torsion-muoto ennenaikaista kulumista vastaan

851/1 TZ Bits-kärjet



	EAN	+	□	□					
Code	4013288		mm						
05056505001	013606	PH 1	25	1"					10
05056510001	013613	PH 2	25	1"					10
05056525001	013620	PH 3	25	1"					10

851/1 TZ SB Bits-kärjet



Code	EAN								
	4013288								
05073323001	029249	+	851/1 TZ PH	2x PH 1x25					5
05073324001	029256	+	851/1 TZ PH	2x PH 2x25					5
05073325001	029263	+	851/1 TZ PH	2x PH 3x25					5
05073326001	029270	+	851/1 TZ PH	1x PH 1x25; 1x PH 2x25; 1x PH 3x25					5

851/1 Z Bits-kärjet

- Sitkeäksi karkaistu, yleiskäyttöön

851/1 Z Bits-kärjet



	EAN	+	□	□					
Code	4013288		mm						
05056500001	013323	PH 0	25	1"					10
05072070001	013453	PH 1	25	1"					10
05056507001	013330	PH 1	50	2"					10
05072072001	013460	PH 2	25	1"					10
05056515001	013347	PH 2	32	1 1/4"					10
05056520001	013354	PH 2	50	2"					10
05072074001	013477	PH 3	25	1"					10
05134905001	094858	PH 3	50	2"					10
05056535001	013378	PH 4	32	1 1/4"					10

851/1 Z SB Bits-kärjet



Code	EAN								
	4013288								
05073304001	029058	+	851/1 Z PH	2x PH 1x25					5
05073305001	029065	+	851/1 Z PH	2x PH 2x25					5
05073306001	029072	+	851/1 Z PH	2x PH 3x25					5
05073307001	029089	+	851/1 Z PH	1x PH 1x25; 1x PH 2x25; 1x PH 3x25					5

851/1 Z DIY Bits-kärjet



Code	EAN								
	4013288								
05072400001	115737	+	851/1 Z PH	10x PH 1x25					1
05072401001	115744	+	851/1 Z PH	10x PH 2x25					1
05072402001	115751	+	851/1 Z PH	10x PH 3x25					1

851/1 Z DIY 100 Bits-kärjet



Code	EAN		
05072441001	4013288 138477	+	851/1 Z PH 100x PH 2x25

Bit-Box 20 PH



Code	EAN		
05057750001	4013288 188014	+	851/1 Z PH 20x PH 2x25

851/1 J Bits-kärjet

Laadukkaat Bits-kärjet Phillips-ruuveille, optimoitu aasialaisille PH-ruuveille. Vastaa kameran ruuveja. Sitkeäksi karkaistu, yleiskäyttöön. 1/4" kuusiokanta, sopii standardin DIN ISO 1173-D 6,3 mukaisiin pitimiin.

851/1 J Bits-kärjet



Code	EAN	+	□	□	∅	
			mm	1"	mm	
05135040001 ¹⁾	112569	PH 00	25	1"	2,0	10
05135041001 ²⁾	112576	PH 0	25	1"	2,5	10

¹⁾Koko 00 muutettu standardin JCIS 00 (Japanese Camera Industrial Standard) mukaiseksi

²⁾Koko 0 muutettu standardin JCIS 0 (Japanese Camera Industrial Standard) mukaiseksi

Impaktor bits-kärjet ja pidin - Ruuvaustyökaluun kohdistuviin äärimmäisiin vaatimuksiin

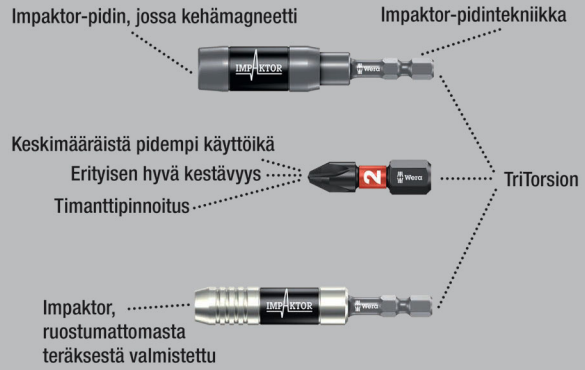

Impaktor-tekniikka takaa merkittävästi paremman käyttöiän myös äärimmäisen vaativissa töissä. Karkean timanttihukkaspinnoitteen tuoma parannettu kitka bits-kärjessä estää kärjen poisluiskahtamisen ruuvista.

Soveltuu käytettäväksi erityisen hyvin tavallisten iskuruuvinvääntimien kanssa. 1/4" kuusiokanta, sopii standardin DIN ISO 1173-F 6,3 mukaisiin pitimiin.

851/4 IMP DC PH DIY Impaktor PH Bits-kärjet



Code	EAN		
05057656001	4013288 157652	+	851/4 IMP DC 5x PH 2x50
05057657001	157669	+	851/4 IMP DC 5x PH 3x50



851/4 IMP DC SB Impaktor Bits-kärjet



Code	EAN			
	4013288			
05073956001	158482	+	851/4 IMP DC 1x PH 2x50	5
05073957001	158499	+	851/4 IMP DC 1x PH 3x50	5

Krafftform Stainless - Ruostumaton teräs estää ulkoisen ruosteen muodostumisen

Ruostumaton teräs estää ulkoisen ruosteen muodostumisen

Sopii työpajoihin - käsitelty tyhjiö-jäädetytsarkaisilla

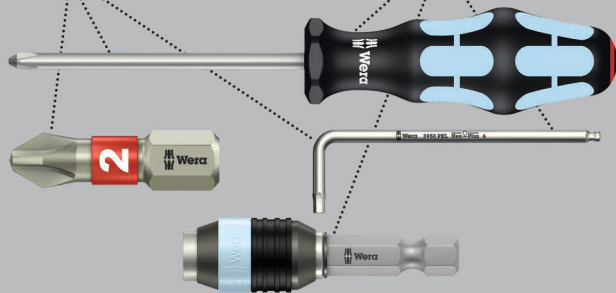

Laadukkaat ruostumattomasta teräksestä valmistetut Bits-kärjet ristipääruuveille. Wera Stainless työkalut on valmistettu ruostumattomasta teräksestä, jolloin vältetään ruma, ulkoisen ruosteen muodostuminen. 1/4" kuusiokanta, sopii standardin DIN ISO 1173-F 6,3 mukaisiin pitimiin.

3851/4 Bits-kärjet, ruostumaton teräs



Code	EAN	+	mm				
	4013288						
05071081001	115485	PH 1	89	3 1/2"			10
05071082001	115492	PH 2	89	3 1/2"			10
05071083001	115508	PH 3	89	3 1/2"			10

BiTorsion-järjestelmä - Pidentää käyttöikää

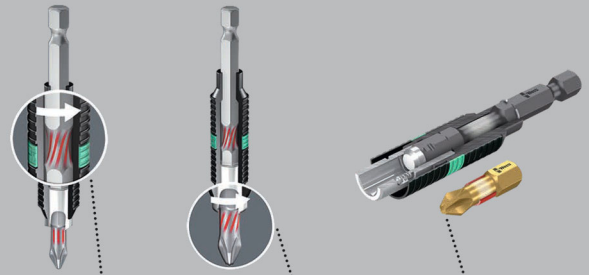

Pienten kuormitushuippujen vaimennus pitimessä

Korkeiden kuormitushuippujen vaimennus bits-kärjessä

Ei ennen aikaista kulumista kuormitushuipuista johtuen

851/4 BDC Bits-kärjet

BiTorsion Bits-kärjet Phillips-ruuveille. Bits-kärkien päässä pieniä timanttihukkasia. Ne takaavat varman pysyvyyden ruuvinkannassa, vähentävät tarvittavaa painetta ja poisluiskahtamisen vaaraa. Torsion-alue, johon kineettinen energia johdetaan kuormitushuipuissa.

Tämä lisää merkittävästi tuotteen käyttöikää. 1/4" kuusiokanta, sopii standardin DIN ISO 1173-F 6,3 mukaisiin pitimiin.

851/4 BDC Bits-kärjet



Code	EAN	+	mm				
	4013288						
05059530001	034090	PH 1	50	2"			10
05059532001	034106	PH 2	50	2"			10
05059534001	034113	PH 3	50	2"			10

851/4 BTH Bits-kärjet

Phillips-ruuveille tarkoitetut BiTorsion Bits-kärjet, joissa Torsion-alue, johon kineettinen energia johdetaan kuormitushuipussa.

Tämä lisää merkittävästi tuotteen käyttöikää. Erittäin kova malli. 1/4" kuusiokanta, sopii standardin DIN ISO 1173-F 6,3 mukaisiin pitimiin.

851/4 BTH Bits-kärjet



	EAN	+	⌀	ℓ				
Code	4013288		mm					
05059540001	034304	PH 1	50	2"				10
05059542001	034311	PH 2	50	2"				10
05059544001	034328	PH 3	50	2"				10

851/4 BTZ Bits-kärjet

Phillips-ruuveille tarkoitetut BiTorsion Bits-kärjet, joissa Torsion-alue, johon kineettinen energia johdetaan kuormitushuipussa.

Tämä lisää merkittävästi tuotteen käyttöikää. Sitkeäksi karkaistu, yleiskäyttöön. 1/4" kuusiokanta, sopii standardin DIN ISO 1173-F 6,3 mukaisiin pitimiin.

851/4 BTZ Bits-kärjet



	EAN	+	⌀	ℓ				
Code	4013288		mm					
05059550001	034571	PH 1	50	2"				10
05059552001	034588	PH 2	50	2"				10
05059554001	034595	PH 3	50	2"				10

851/4 RH Bits-kärjet kavennetulla varrella

Korkealaatuiset Bits-kärjet kavennetulla varrella syvällä olevia ruuviliitäntöjä varten. Näin ruuvit voidaan upottaa pintaa vaurioittamatta. Profiloitu malli. Erittäin kova. 1/4" kuusiokanta, sopii standardin DIN ISO 1173-F 6,3 mukaisiin pitimiin.

851/4 RH Bits-kärjet kavennetulla varrella



	EAN	+	⌀	ℓ	ℓ	⌀		
Code	4013288		mm			mm		
05380161001	157065	PH 2	50	2"	4,2			10

851/4 A Bits-kärjet

Teräväreunainen profiili, jonka avulla maalilla täytettyjen ruuvikantojen pinta rikkoutuu varmistaen voimansiirron bits-kärjen ja ruuvin välillä. Erittäin kova malli. 1/4" kuusiokanta, sopii standardin DIN ISO 1173-F 6,3 mukaisiin pitimiin.

851/4 A Bits-kärjet



	EAN	+	⌀	ℓ	ℓ	⌀		
Code	4013288		mm			mm		
05134929001	105165	PH 0	50	2"	3			10
05134906001	105141	PH 0	70	2 3/4"	3			10
05134907001	105172	PH 0	89	3 1/2"	3			10
05134930001	100009	PH 1	50	2"	4,5			10
05134370001	037831	PH 1	70	2 3/4"	4,5			10
05134372001	037855	PH 1	89	3 1/2"	4,5			10
05134931001	100016	PH 2	50	2"	6			10
05134371001	037848	PH 2	70	2 3/4"	6			10
05134373001	037862	PH 2	89	3 1/2"	6			10
05134910001 ¹⁾	105202	PH 2	152	6"	6			10
05134911001 ²⁾	105219	PH 2	152	6"	6			10
05134932001	100023	PH 3	50	2"	-			10
05134913001	105233	PH 3	70	2 3/4"	8			10
05134914001	105240	PH 3	89	3 1/2"	8			10
05134915001	105257	PH 3	152	6"	8			10
05160983001	106575	PH 4	50	2"	10			10

¹⁾Kuusiokantaisen kiinnityksen pituus 100 mm

²⁾Kuusiokantaisen kiinnityksen pituus 20 mm



851/4 R Bits-kärjet kavennetulla varrella

Korkealaatuiset Bits-kärjet kavennetulla varrella syvällä olevia ruuviilitäntöjä varten. Näin ruuvit voidaan upottaa pintaa vaurioittamatta. Profiloitu malli. Erittäin kova. 1/4" kuusiokanta, sopii standardin DIN ISO 1173-F 6,3 mukaisiin pitimiin.

851/4 R Bits-kärjet kavennetulla varrella



	EAN	+	1'	2'	Ø		
Code	4013288		mm		mm		
05160899001	105547	PH 2	50	2"	3,0		10
05160896001	105554	PH 2	152	6"	3,0		10

851/4 TH Bits-kärjet

Laadukkaat Bits-kärjet, joissa Torsion-alue, johon kineettinen energia johdetaan kuormitushuipussa. Tämä lisää merkittävästi tuotteen käyttöikää. Erittäin kova. 1/4" kuusiokanta, sopii standardin DIN ISO 1173-F 6,3 mukaisiin pitimiin.

851/4 TH Bits-kärjet



	EAN	+	1'	2'			
Code	4013288		mm				
05059855001	013897	PH 1	50	2"			10
05059860001	013903	PH 2	50	2"			10
05059865001	013910	PH 3	50	2"			10

851/4 TZ Bits-kärjet

Laadukkaat Bits-kärjet, joissa Torsion-alue, johon kineettinen energia johdetaan kuormitushuipussa. Tämä lisää merkittävästi tuotteen käyttöikää. Sitkeäksi karkaistu, yleiskäyttöön. 1/4" kuusiokanta, sopii standardin DIN ISO 1173-F 6,3 mukaisiin pitimiin.

851/4 TZ Bits-kärjet



	EAN	+	1'	2'			
Code	4013288		mm				
05059805001	013927	PH 1	50	2"			10
05059810001	013934	PH 2	50	2"			10
05059815001	013941	PH 3	50	2"			10

851/4 TZ SB Bits-kärjet

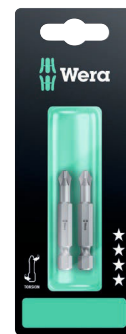

	EAN	+				
Code	4013288					
05134380001	037947	+	851/4 TZ PH	2x PH 1x50		3
05134381001	037954	+	851/4 TZ PH	2x PH 2x50		3
05134382001	037961	+	851/4 TZ PH	2x PH 3x50		3

851/4 Z Bits-kärjet

Sitkeäksi karkaistu, yleiskäyttöön. 1/4" kuusiokanta, sopii standardin DIN ISO 1173-F 6,3 mukaisiin pitimiin.

851/4 Z Bits-kärjet



	EAN	+	⌈	⌋	∅		
Code	4013288		mm	mm	mm		
05059755001	013781	PH 1	70	2 3/4"	4,5		10
05059760001	013798	PH 1	89	3 1/2"	4,5		10
05059765001	031044	PH 1	127	5"	4,5		10
05059766001	031051	PH 1	152	6"	4,5		10
05059770001	013804	PH 2	70	2 3/4"	6,0		10
05059775001	013811	PH 2	89	3 1/2"	6,0		10
05059780001	013828	PH 2	110	4 3/8"	6,0		10
05059785001	030474	PH 2	127	5"	6,0		10
05059786001	031068	PH 2	152	6"	6,0		10
05059790001	013835	PH 3	70	2 3/4"	-		10
05059795001	013842	PH 3	89	3 1/2"	-		10
05059800001	013859	PH 3	110	4 3/8"	-		10
05059802001	031075	PH 3	152	6"	-		10

851/4 J Bits-kärjet

Laadukkaat Bits-kärjet, jotka on optimoitu aasialaisille PH-ruuveille. Sopii käytettäväksi erityisesti Japanese Camera Industrial -standardin mukaisten erittäin pienten mittojen kanssa.

Sitkeäksi karkaistu, yleiskäyttöön. 1/4" kuusiokanta, sopii standardin DIN ISO 1173-F 6,3 mukaisiin pitimiin.

851/4 J Bits-kärjet



	EAN	+	⌈	⌋	∅		
Code	4013288		mm	mm	mm		
05135530001 ¹⁾	113252	PH 00	50	2"	2,0		10
05380200001 ¹⁾	156204	PH 00	89	3 1/2"	2,0		10
05135531001 ²⁾	113269	PH 0	50	2"	2,5		10
05380201001 ²⁾	156211	PH 0	89	3 1/2"	2,5		10
05135532001	113276	PH 1	50	2"	4,5		10
05380202001	156228	PH 1	89	3 1/2"	4,5		10

¹⁾Optimoitu japanilaisille PH-ruuveille

²⁾Koko 0 muutettu standardin JCIS 0 (Japanese Camera Industrial Standard) mukaiseksi

851/4 Z SB Bits-kärjet



	EAN	+		
Code	4013288			
05073520001	105875	+	851/4 Z PH 1x PH 1x89	5
05136305001	213839	+	851/4 Z PH 1x PH 1x152	3
05073521001	105882	+	851/4 Z PH 1x PH 2x89	5
05136306001	213846	+	851/4 Z PH 1x PH 2x152	3
05073522001	105899	+	851/4 Z PH 1x PH 3x89	5
05136307001	213853	+	851/4 Z PH 1x PH 3x152	3

853/4 ACR® SL Bits-kärjet, kumikauluksella, magnetisoitu

Laadukkaiden bits-kärkien urat (Anti Cam-Out Ribs, ACR) estävät työkalua luiskahtamasta pois ruuvista.

Pysyvästi magnetisoitu, näin ruuvit pysyvät varmasti bits-kärjessä kiinni; muovipäällyste; suojaa osia ruuvattaessa vaurioilta, sitkeäksi karkaistu, yleiskäyttöön. 1/4" kuusiokanta, sopii standardin DIN ISO 1173-F 6,3 mukaisiin pitimiin.

853/4 ACR® SL Bits-kärjet, kumikauluksella, magnetisoitu



	EAN	+	⌈	⌋	∅		
Code	4013288		mm	mm	mm		
05323780001	165190	PH 2	50	2"	5,2		40
05323781001	165206	PH 2	90	3 1/2"	5,2		40
05203913001	163189	PH 2	150	6"	5,2		40
05203914001	163196	PH 2	200	8"	5,2		60



853/4 Harpoon ACR® Bits-kärjet

Laadukkaan Bits-kärjet, joissa kavennettu varsi sopii syvässä oleville ruuviliittännöille. Ruuvien upottaminen ilman pintavaurioita. Kärjen urat (Anti Cam-Out Ribs, ACR) estävät työkalua luiskahtamasta pois ruuvista.

Sitkeäksi karkaistu, yleiskäyttöön. 1/4" kuusiokanta, sopii standardin DIN ISO 1173-F 6,3 mukaisiin pitimiin.

853/4 Harpoon ACR® Bits-kärjet



	EAN	+	□	□	∅			
Code	4013288		mm		mm			
05160901001	105592	PH 2	50	2"	3,3			10
05160895001	105608	PH 2	70	2 3/4"	3,3			10
05160908001	105615	PH 2	152	6"	3,3			10

851/2 Z Bits-kärjet

Sitkeäksi karkaistut Bits-kärjet yleiskäyttöön. 5/16" kuusiokanta, sopii standardin DIN ISO 1173-D 8 mukaisiin pitimiin.

851/2 Z Bits-kärjet



	EAN	+	□	□	∅			
Code	4013288		mm		mm			
05057705001	013668	PH 1	32	1 1/4"	4,5			10
05057710001	013675	PH 2	32	1 1/4"	6,0			10
05057715001	013682	PH 3	32	1 1/4"	7,6			10
05057720001	013699	PH 4	32	1 1/4"	-			10

851/11 Bits-kärjet

Sitkeäksi karkaistut Wera Bits-kärjet Pozidriv-ruuveille, yleiskäyttöön. Kierrelitöntä M 4.

851/11 Bits-kärjet



	EAN	+	□	□	∅			
Code	4013288		mm		mm			
05065081001	014245	PH 2	33	1 1/4"	6,0			5

851/12 Bits-kärjet

Sitkeäksi karkaistu, yleiskäyttöön. Kierrelitöntä M 5.

851/12 Bits-kärjet

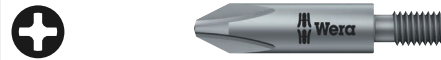

	EAN	+	□	□	∅			
Code	4013288		mm		mm			
05065110001	014252	PH 2	33	1 1/4"	7,0			5
05065112001	014269	PH 2	35	1 3/8"	7,0			5
05065114001	014276	PH 2	44,5	1 3/4"	6,0			5

851/16 Bits-kärjet

Sitkeäksi karkaistu, yleiskäyttöön. Kierrelitöntä #10-32 UNF.

851/16 Bits-kärjet



	EAN	+	□	□	∅			
Code	4013288		mm		mm			
05065197001	014351	PH 2	44,5	1 3/4"	6,0			5

851/9 C J PH Bits-kärjet, Halfmoon

Laadukkaat Bits-kärjet 4 mm:n Halfmoon-kiinnityksellä. Optimoitu japanilaisille PH-ruuveille. Kova malli.

851/9 C J PH Bits-kärjet, Halfmoon



	EAN	+	□	□	∅	□	□	
Code	4013288		mm		mm	mm		
05134605001 ¹⁾	190444	PH 000	44	1 47/64"	1,5	20	25/32"	10
05135270001 ¹⁾	112729	PH 00	44	1 47/64"	1,8	20	25/32"	10
05135271001 ¹⁾	112736	PH 00	64	2 33/64"	1,8	20	25/32"	10
05135272001 ²⁾	112743	PH 0	44	1 47/64"	1,8	20	25/32"	10
05135273001 ²⁾	112750	PH 0	64	2 33/64"	1,8	20	25/32"	10
05135276001 ¹⁾	112781	PH 1	44	1 47/64"	3,0	20	25/32"	10
05135277001 ¹⁾	112798	PH 1	64	2 33/64"	3,0	20	25/32"	10

¹⁾ Optimoitu japanilaisille PH-ruuveille

²⁾ Koko 0 muutettu standardin JCS 0 (Japanese Camera Industrial Standard) mukaiseksi

851/21 J Bits-kärjet

Laadukkaat Bits-kärjet, joissa HIOS 4 mm:n kiinnitys.
Optimoitu japanilaisille PH-ruuveille. Kova malli.

851/21 J Bits-kärjet



Code	EAN	+	mm	mm	mm		
05135280001 ¹⁾	112804	PH 00	40	1 9/16"	1,8		10
05135281001 ¹⁾	112811	PH 00	60	2 3/8"	1,8		10
05135284001 ²⁾	112828	PH 0	40	1 9/16"	1,8		10
05135285001 ²⁾	112835	PH 0	60	2 3/8"	1,8		10

¹⁾Koko 00 muutettu standardin JCIS 00 (Japanese Camera Industrial Standard) mukaiseksi

²⁾Koko 0 muutettu standardin JCIS 0 (Japanese Camera Industrial Standard) mukaiseksi

Impaktor bits-kärjet ja pidin - Ruuvaustyökaluun kohdistuviin äärimmäisiin vaatimuksiin

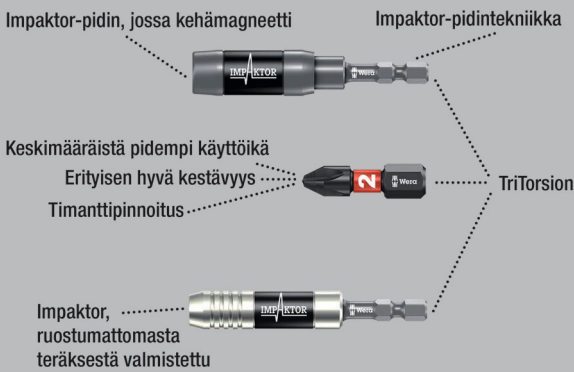

Laadukkaat Bits-kärjet Pozidriv-ruuveille. Impaktor-tekniikka takaa merkittävästi paremman käyttöiän myös äärimmäisen vaativissa töissä. Karkean timanttihukkaspinnoitteen tuoma parannettu kitka bits-kärjessä estää kärjen poisluiskahtamisen ruuvista. Soveltuu käytettäväksi erityisen hyvin tavallisten iskuruuvinvääntimien kanssa. 1/4" kuusiokanta, sopii standardin DIN ISO 1173-D 6,3 mukaisiin pitimiin.

855/1 IMP DC PZ DIY Impaktor Bits-kärjet



Code	EAN	+		
05057620001	178718	+	855/1 IMP DC 10x PZ 1x25	1
05057621001	157676	+	855/1 IMP DC 10x PZ 2x25	1
05057622001	157683	+	855/1 IMP DC 10x PZ 3x25	1

855/1 IMP DC SB Impaktor Bits-kärjet



Code	EAN	+		
05073921001	158383	+	855/1 IMP DC 1x PZ 2x25	5
05073922001	158390	+	855/1 IMP DC 1x PZ 3x25	5

Bit-Box 15 Impaktor PZ



Code	EAN	+		
05057763001	187901	+	855/1 IMP DC 15x PZ 2x25	10



Kraftform Stainless - Ruostumaton teräs estää ulkoisen ruosteen muodostumisen

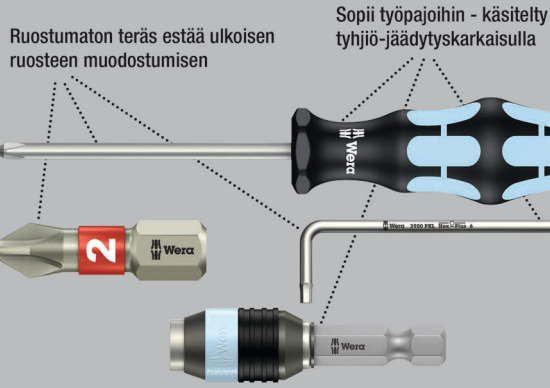

Laadukkaat ruostumattomasta teräksestä valmistetut Bits-kärjet Pozidriv-ruuveille. Wera Stainless työkalut on valmistettu ruostumattomasta teräksestä, jolloin vältetään ruma, ulkoisen ruosteen muodostuminen. Torsion-alue: Torsion-bits-kärjillä vaimennetaan vääntömomentihuippuja Torsion-alueella. Ennenaikainen kuluminen vältetään, bits-kärjen käyttöikä kasvaa. 1/4" kuusiokanta, sopii standardin DIN ISO 1173-D 6,3 mukaisiin pitimiin.

3855/1 TS Bits-kärjet, ruostumaton teräs

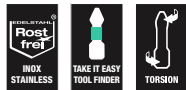

	EAN	✳	⌀	ℓ				
Code	4013288		mm					
05071020001	111012	PZ 1	25	1"				10
05071021001	111029	PZ 2	25	1"				10
05071022001	111036	PZ 3	25	1"				10

3855/1 TS SB Bits-kärjet, ruostumaton teräs

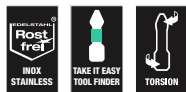

Code	EAN	✳						
	4013288							
05073613001	112101	✳	3855/1 TS PZ					5
			1x PZ 1x25					
05073614001	112118	✳	3855/1 TS PZ					5
			1x PZ 2x25					
05073615001	112125	✳	3855/1 TS PZ					5
			1x PZ 3x25					

BiTorsion-järjestelmä - Pidentää käyttöikä

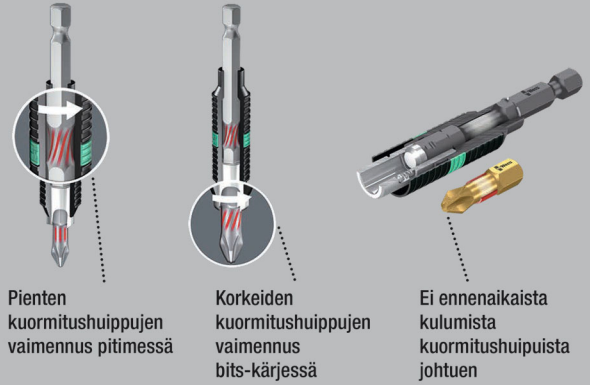

855/1 BDC Bits-kärjet

BiTorsion Bits-kärjet Phillips-ruuveille. Bits-kärkien päässä pieniä timanttihiukkasia. Ne takaavat varman pysyvyyden ruuvinkannassa, vähentävät tarvittavaa painetta ja poisluisahtamisen vaaraa. Torsion-alue, johon kineettinen energia johdetaan kuormitushuipuissa.

Tämä lisää merkittävästi tuotteen käyttöikä. 1/4" kuusiokanta, sopii standardin DIN ISO 1173-D 6,3 mukaisiin pitimiin.

855/1 BDC Bits-kärjet



	EAN	✳	⌀	ℓ				
Code	4013288		mm					
05056700001	034007	PZ 1	25	1"				10
05056702001	034014	PZ 2	25	1"				10
05056704001	034021	PZ 3	25	1"				10

855/1 BDC SB Bits-kärjet



Code	EAN			
	4013288			
05073336001	029362		855/1 BDC PZ 1x PZ 1x25	5
05073337001	029379		855/1 BDC PZ 1x PZ 2x25	5
05073338001	029386		855/1 BDC PZ 1x PZ 3x25	5
05073339001	029393		855/1 BDC PZ 2x PZ 2x25	5

855/1 BTH Bits-kärjet

Pozidriv-ruuveille tarkoitett BiTorsion-Bits-kärjet, joissa Torsion-alue, johon kineettinen energia johdetaan kuormitushuipussa.

Tämä lisää merkittävästi tuotteen käyttöikä. Sopivalla pitimellä paras mahdollinen käyttöikä. Erittäin kova malli. 1/4" kuusiokanta, sopii standardin DIN ISO 1173-D 6,3 mukaisiin pitimiin.

855/1 BTH Bits-kärjet



Code	EAN								
	4013288		mm						
05056710001	034274	PZ 1	25	1"					10
05056712001	034281	PZ 2	25	1"					10
05056714001	034298	PZ 3	25	1"					10

Bit-Box 20 BTH PZ



Code	EAN			
	4013288			
05057762001	187963		855/1 BTH PZ 20x PZ 2x25	10

855/1 BTZ Bits-kärjet

Pozidriv-ruuveille tarkoitett BiTorsion-Bits-kärjet, joissa Torsion-alue, johon kineettinen energia johdetaan kuormitushuipussa.

Tämä lisää merkittävästi tuotteen käyttöikä. Kova, yleiskäyttöön. 1/4" kuusiokanta, sopii standardin DIN ISO 1173-D 6,3 mukaisiin pitimiin.

855/1 BTZ Bits-kärjet



Code	EAN								
	4013288		mm						
05056720001	034489	PZ 1	25	1"					10
05056722001	034496	PZ 2	25	1"					10
05056724001	034502	PZ 3	25	1"					10

Bit-Box 20 BTZ PZ



Code	EAN			
	4013288			
05057761001	187970		855/1 BTZ PZ 20x PZ 2x25	10



855/1 RZ Bits-kärjet

Laadukkaat Bits-kärjet Pozidriv-ruuveille. Kavennettu varsi sopii syvässä oleville ruuviliitännöille. Ruuvien upottaminen ilman pintavaurioita. Erityisesti kipsilevyrakentamiseen. Sopii harvakierteisille Pozidriv-ruuveille. 1/4" kuusiokanta, sopii standardin DIN ISO 1173-D 6,3 mukaisiin pitimiin.

855/1 RZ Bits-kärjet



	EAN	✳	⌈	⌋	⊘		
Code	4013288		mm		mm		
05135017001	175311	PZ 1	25	1"	4,2		10
05135003001	096739	PZ 2	25	1"	4,2		10

855/1 TH Bits-kärjet

Laadukkaat Bits-kärjet, joissa Torsion-alue, johon kineettinen energia johdetaan kuormitushuipuissa. Tämä lisää merkittävästi tuotteen käyttöikä. Erittäin kova. 1/4" kuusiokanta, sopii standardin DIN ISO 1173-D 6,3 mukaisiin pitimiin.

855/1 TH Bits-kärjet



	EAN	✳	⌈	⌋			
Code	4013288		mm				
05056910001	014740	PZ 1	25	1"			10
05056915001	014757	PZ 2	25	1"			10
05056925001	014764	PZ 3	25	1"			10

855/1 TH SB Bits-kärjet



	EAN	✳					
Code	4013288						
05073370001	029638	✳	855/1 TH PZ	2x PZ 1x25			5
05073371001	029645	✳	855/1 TH PZ	2x PZ 2x25			5
05073372001	029652	✳	855/1 TH PZ	2x PZ 3x25			5
05073373001	029669	✳	855/1 TH PZ	1x PZ 1x25; 1x PZ 2x25; 1x PZ 3x25			5

855/1 TiN Bits-kärjet

Laadukkaat Bits-kärjet, joissa erittäin kova titaaninitridipinnoite (TiN) jatkuvaan kuormitukseen, kuten sarjaruuvauksiin. 1/4" kuusiokanta, sopii standardin DIN ISO 1173-D 6,3 mukaisiin pitimiin.

855/1 TiN Bits-kärjet



	EAN	✳	⌈	⌋			
Code	4013288		mm				
0548022001	041029	PZ 2	25	1"			10

855/1 TZ Bits-kärjet

Bits-kärjet Pozidriv-ruuveille, joissa Torsion-alue ennen aikaista kulumista vastaan. Sitkeäksi karkaistu, yleiskäyttöön. 1/4" kuusiokanta, sopii standardin DIN ISO 1173-D 6,3 mukaisiin pitimiin.

855/1 TZ Bits-kärjet



	EAN	✳	⌈	⌋			
Code	4013288		mm				
05056810001	014801	PZ 1	25	1"			10
05056815001	014818	PZ 2	25	1"			10
05056825001	014825	PZ 3	25	1"			10

855/1 Z Bits-kärjet

Laadukkaat Bits-kärjet Pozidriv-ruuveille. Sitkeäksi karkaistu, yleiskäyttöön. 1/4" kuusiokanta, sopii standardin DIN ISO 1173-D 6,3 mukaisiin pitimiin.

855/1 Z Bits-kärjet



	EAN	✳	⌈	⌋			
Code	4013288		mm				
05056805001	014535	PZ 0	25	1"			10
05072080001	014658	PZ 1	25	1"			10
05056812001	014542	PZ 1	50	2"			10
05072082001	014665	PZ 2	25	1"			10
05056820001	014559	PZ 2	50	2"			10
05072084001	014672	PZ 3	25	1"			10
05056835001	014573	PZ 4	32	1 1/4"			10

855/1 Z SB Bits-kärjet



Code	EAN		
05073308001	029096	855/1 Z PZ 2x PZ 1x25	5
05073309001	029102	855/1 Z PZ 2x PZ 2x25	5
05073310001	029119	855/1 Z PZ 2x PZ 3x25	5
05073380001	029621	855/1 Z PZ 1x PZ 4x32	5
05073311001	029126	855/1 Z PZ 1x PZ 1x25; 1x PZ 2x25; 1x PZ 3x25	5

855/1 Z DIY Bits-kärjet



Code	EAN		
05072403001	115768	855/1 Z PZ 10x PZ 1x25	1
05072404001	115775	855/1 Z PZ 10x PZ 2x25	1
05072405001	115782	855/1 Z PZ 10x PZ 3x25	1

855/1 Z DIY 100 Bits-kärjet



Code	EAN		
05072443001	138484	855/1 Z PZ 100x PZ 1x25	1
05072444001	138491	855/1 Z PZ 100x PZ 2x25	1

Bit-Box 20 PZ



Code	EAN		
05057760001	188052	855/1 Z PZ 20x PZ 2x25	20

Impaktor bits-kärjet ja pidin - Ruuvaustyökaluun kohdistuviin äärimmäisiin vaatimuksiin

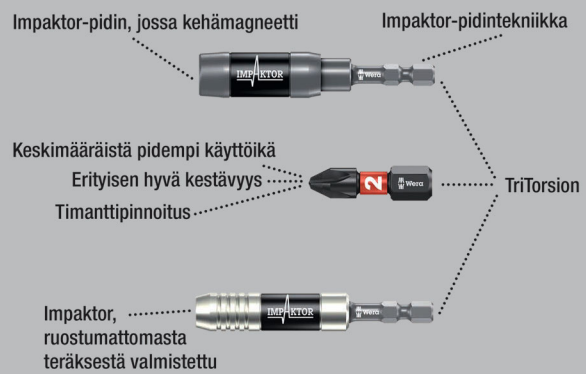

Laadukkaat Bits-kärjet Pozidriv-ruuveille. Impaktor-tekniikka takaa merkittävästi paremman käyttöiän myös äärimmäisen vaativissa töissä. Karkean timanttihukkaspinnoitteen tuoma parannettu kitka bits-kärjessä estää kärjen poisluiskahtamisen ruuvista. Soveltuu käytettäväksi erityisen hyvin tavallisten iskuruuvinvääntimien kanssa. 1/4" kuusiokanta, sopii standardin DIN ISO 1173-F 6,3 mukaisiin pitimiin.

855/4 IMP DC PZ DIY Impaktor Bits-kärjet



Code	EAN		
05057661001	157690	855/4 IMP DC 5x PZ 2x50	1
05057662001	157706	855/4 IMP DC 5x PZ 3x50	1

855/4 IMP DC Impaktor Bits-kärjet SB



Code	EAN		
	4013288		
05073961001	158505	855/4 IMP DC 1x PZ 2x50	5
05073962001	158512	855/4 IMP DC 1x PZ 3x50	5

Krafftform Stainless - Ruostumaton teräs estää ulkoisen ruosteen muodostumisen

Ruostumaton teräs estää ulkoisen ruosteen muodostumisen

Sopii työpajoihin - käsitelty tyhjiö-jäädytyskarkaisulla

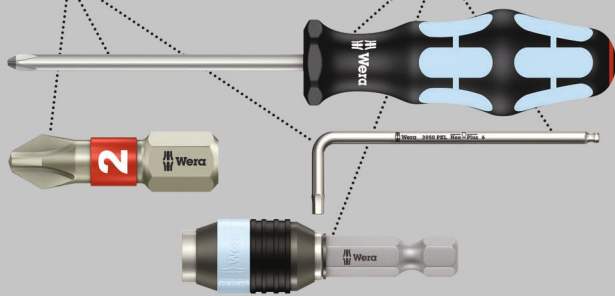

Laadukkaat ruostumattomasta teräksestä valmistetut Bits-kärjet Pozidriv-ruuveille. Wera Stainless työkalut on valmistettu ruostumattomasta teräksestä, jolloin vältetään ruma, ulkoisen ruosteen muodostuminen. 1/4" kuusiokanta, sopii standardin DIN ISO 1173-F 6,3 mukaisiin pitimiin.

3855/4 Bits-kärjet, ruostumaton teräs



Code	EAN		mm				
	4013288						
05071084001	115515	PZ 1	89	3 1/2"			10
05071085001	115522	PZ 2	89	3 1/2"			10
05071086001	115539	PZ 3	89	3 1/2"			10

BiTorsion-järjestelmä - Pidentää käyttöikää



Pienten kuormitushuippujen vaimennus pitimessä



Korkeiden kuormitushuippujen vaimennus bits-kärjessä



Ei ennen aikaista kulumista kuormitushuipuista johtuen

855/4 BDC Bits-kärjet

Bits-kärjet Pozidriv-ruuveille. Bits-kärkien päässä pieniä timanttihiukkasia. Ne takaavat varman pysyvyyden ruuvinkannassa, vähentävät tarvittavaa painetta ja poisluiskahtamisen vaaraa.

Torsion-alue, johon kineettinen energia johdetaan kuormitushuipuissa. Tämä lisää merkittävästi tuotteen käyttöikää. 1/4" kuusiokanta, sopii standardin DIN ISO 1173-F 6,3 mukaisiin pitimiin.

855/4 BDC Bits-kärjet



Code	EAN		mm				
	4013288						
05059900001	034120	PZ 1	50	2"			10
05059902001	034137	PZ 2	50	2"			10
05059904001	034144	PZ 3	50	2"			10

855/4 BTH Bits-kärjet

Pozidriv-ruuveille tarkoitetut Torsion Bits-kärjet, joissa Torsion-alue, johon kineettinen energia johdetaan kuormitushuipuissa. Tämä lisää merkittävästi tuotteen käyttöikää.

Sopivalla pitimellä paras mahdollinen käyttöikä. Erittäin kova malli. 1/4" kuusiokanta, sopii standardin DIN ISO 1173-F 6,3 mukaisiin pitimiin.

855/4 BTH Bits-kärjet



Code	EAN		mm				
	4013288						
05059910001	034335	PZ 1	50	2"			10
05059912001	034342	PZ 2	50	2"			10
05059914001	034359	PZ 3	50	2"			10

855/4 BTZ Bits-kärjet

Pozidriv-ruuveille tarkoitettui BiTorsion Bits-kärjet, joissa Torsion-alue, johon kineettinen energia johdetaan kuormitushuipussa. Tämä lisää merkittävästi tuotteen käyttöikää.

Sitkeäksi karkaistu, yleiskäyttöön. 1/4" kuusiokanta, sopii standardin DIN ISO 1173-F 6,3 mukaisiin pitimiin.

855/4 BTZ Bits-kärjet



	EAN	✳	⌀	ℓ				
Code	4013288		mm					
05059920001	034601	PZ 1	50	2"				10
05059922001	034618	PZ 2	50	2"				10
05059924001	034625	PZ 3	50	2"				10

855/4 TH Bits-kärjet

Laadukkaat Bits-kärjet, joissa Torsion-alue, johon kineettinen energia johdetaan kuormitushuipussa. Tämä lisää merkittävästi tuotteen käyttöikää. Erittäin kova. 1/4" kuusiokanta, sopii standardin DIN ISO 1173-F 6,3 mukaisiin pitimiin.

855/4 TH Bits-kärjet



	EAN	✳	⌀	ℓ				
Code	4013288		mm					
05060055001	015068	PZ 1	50	2"				10
05060060001	015075	PZ 2	50	2"				10
05060065001	015082	PZ 3	50	2"				10

855/4 TZ Bits-kärjet

Laadukkaat Bits-kärjet, joissa Torsion-alue, johon kineettinen energia johdetaan kuormitushuipussa. Tämä lisää merkittävästi tuotteen käyttöikää. Sitkeäksi karkaistu, yleiskäyttöön. 1/4" kuusiokanta, sopii standardin DIN ISO 1173-F 6,3 mukaisiin pitimiin.

855/4 TZ Bits-kärjet



	EAN	✳	⌀	ℓ				
Code	4013288		mm					
05060005001	015099	PZ 1	50	2"				10
05060010001	015105	PZ 2	50	2"				10
05060015001	015112	PZ 3	50	2"				10

855/4 TZ SB Bits-kärjet



	EAN			
Code	4013288			
05134384001	037985	✳	855/4 TZ PZ 2x PZ 1x50	3
05134385001	037992	✳	855/4 TZ PZ 2x PZ 2x50	3
05134386001	038005	✳	855/4 TZ PZ 2x PZ 3x50	3



855/4 Z Bits-kärjet

Laadukkaat Bits-kärjet Pozidriv-ruuveille.

Sitkeäksi karkaistu, yleiskäyttöön. 1/4" kuusiokanta, sopii standardin DIN ISO 1173-F 6,3 mukaisiin pitimiin.

855/4 Z Bits-kärjet



Code	EAN						
			mm		mm		
05060027001	014955	PZ 1	70	2 3/4"	4,5		10
05060029001	014962	PZ 1	89	3 1/2"	4,5		10
05060031001	031426	PZ 1	127	5"	4,5		10
05060030001	031259	PZ 1	152	6"	4,5		10
05060033001	014979	PZ 2	70	2 3/4"	6,0		10
05060035001	014986	PZ 2	89	3 1/2"	6,0		10
05060037001	014993	PZ 2	110	4 3/8"	6,0		10
05060036001	031440	PZ 2	127	5"	6,0		10
05060038001	031297	PZ 2	152	6"	6,0		10
05060041001	015006	PZ 3	70	2 3/4"	-		10
05060043001	015013	PZ 3	89	3 1/2"	-		10
05060045001	015020	PZ 3	110	4 3/8"	-		10
05060047001	031433	PZ 3	152	6"	-		10

855/4 Z SB Bits-kärjet



Code	EAN			
	4013288			
05073523001	105905		855/4 Z PZ 1x PZ 1x89	5
05073524001	106452		855/4 Z PZ 1x PZ 2x89	5
05073525001	105912		855/4 Z PZ 1x PZ 3x89	5
05136308001	213860		855/4 Z PZ 1x PZ 1x152	3
05136309001	213877		855/4 Z PZ 1x PZ 2x152	3
05136310001	213884		855/4 Z PZ 1x PZ 3x152	3

855/2 Z Bits-kärjet

Laadukkaat Bits-kärjet Pozidriv-ruuveille.

Sitkeäksi karkaistu, yleiskäyttöön. 5/16" kuusiokanta, sopii standardin DIN ISO 1173-D 8 mukaisiin pitimiin.

855/2 Z Bits-kärjet



Code	EAN						
			mm		mm		
05058005001	014863	PZ 1	32	1 1/4"	4,5		10
05058010001	014870	PZ 2	32	1 1/4"	6,0		10
05058015001	014887	PZ 3	32	1 1/4"	7,6		10
05058020001	014894	PZ 4	32	1 1/4"	-		10

855/11 Bits-kärjet

Sitkeäksi karkaistut Wera Bits-kärjet Pozidriv-ruuveille, yleiskäyttöön. Kierrelitöntä M 4.

855/11 Bits-kärjet



Code	EAN						
			mm		mm		
05065096001	015426	PZ 2	33	1 1/4"	6,0		5

855/12 Bits-kärjet

Sitkeäksi karkaistut Wera Bits-kärjet Pozidriv-ruuveille, yleiskäyttöön. Kierrelitöntä M 5.

855/12 Bits-kärjet



Code	EAN						
			mm		mm		
05065129001	015457	PZ 2	44,5	1 3/4"	6,0		5

851/4 PH/S PlusMinus Bits-kärjet

Laadukkaat Bits-kärjet, joissa yhdistelmäprofiili Phillips/ura. Sähköasennuksissa käytetään hyvin usein ruuveja, joissa on sekä Phillipsin ristipää että ura.

Bits-kärkien PlusMinus-profiilin avulla tällaisia ruuveja voidaan käyttää ihanteellisesti. Sitkeäksi karkaistu, yleiskäyttöön. 1/4" kuusiokanta, sopii standardin DIN ISO 1173-F 6,3 mukaisiin pitimiin.

851/4 PH/S PlusMinus Bits-kärjet



Code	EAN						
			mm		mm		
05059720001	102577	# 1	70	2 3/4"	4,5		10
05059721001	102584	# 2	70	2 3/4"	6		10

855/4 PZ/S PlusMinus Bits-kärjet

Laadukkaat Bits-kärjet, joissa yhdistelmäprofiili ura ja Pozidriv, käytettäväksi ennen kaikkea riviliittimissä, sulakelaatikoissa, kytkimissä ja releissä.

Sitkeäksi karkaistu, yleiskäyttöön. 1/4" kuusiokanta, sopii standardin DIN ISO 1173-F 6,3 mukaisiin pitimiin.

855/4 PZ/S PlusMinus Bits-kärjet



	EAN					
Code	4013288		mm	mm		
05059896001	102591	# 1	70	2 3/4"	4,5	10
05059897001	102607	# 2	70	2 3/4"	6	10

Impaktor bits-kärjet ja pidin - Ruuvaustyökaluun kohdistuviin äärimmäisiin vaatimuksiin

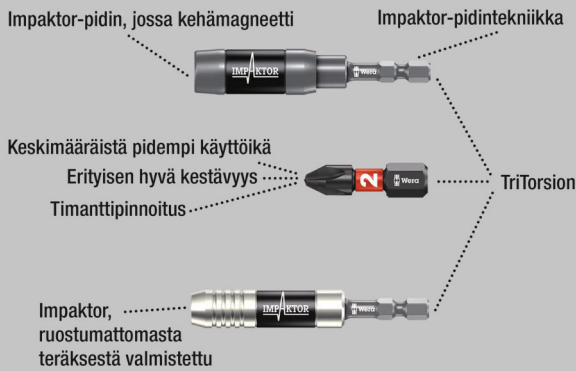

Laadukkaat Bits-kärjet sisä TORX® ruuveille. Impaktor-teknikka takaa merkittävästi paremman käyttöiän myös äärimmäisen vaativissa töissä.

Karkean timanttihukkaspinnoituksen tuoma parannettu kitka bits-kärjessä estää kärjen poisluiskahtamisen ruuvista. Soveltuu käytettäväksi erityisen hyvin tavallisten iskuruuvinvääntimien kanssa. 1/4" kuusiokanta, sopii standardin DIN ISO 1173-D 6,3 mukaisiin pitimiin.

867/1 IMP DC TORX® DIY Impaktor Bits-kärjet



Code	EAN	
	4013288	
05057628001	178688	1
05057623001	169242	1
05057624001	163165	1
05057625001	157447	1
05057626001	157454	1
05057627001	157461	1

867/1 IMP DC SB Impaktor Bits-kärjet



Code	EAN	
	4013288	
05073924001	163240	5
05073925001	158406	5
05073926001	158413	5
05073927001	158420	5

Bit-Box 15 Impaktor TX



Code	EAN	
	4013288	
05057772001	187871	10
05057775001	187888	10
05057776001	187895	10



Krafftform Stainless - Ruostumaton teräs estää ulkoisen ruosteen muodostumisen

Ruostumaton teräs estää ulkoisen ruosteen muodostumisen

Sopii työpajoihin - käsitelty tyhjiö-jäädytyskarkaisulla

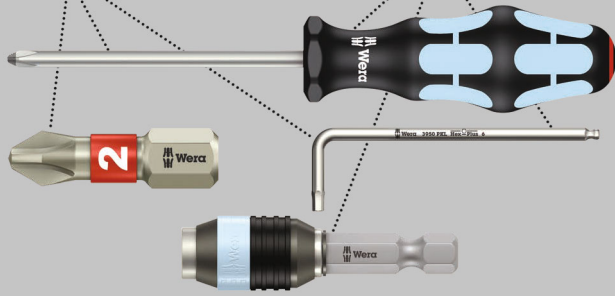

Laadukkaat ruostumattomasta teräksestä valmistetut Bits-kärjet sisä TORX® ruuveille. Wera Stainless työkalut on valmistettu ruostumattomasta teräksestä, jolloin vältetään ruma, ulkoisen ruosteen muodostuminen. Torsion-alue: Torsion-bits-kärjillä vaimennetaan vääntömomenttihuippuja Torsion-alueella. Ennenaikainen kuluminen vältetään, bits-kärjen käyttöikä kasvaa. 1/4" kuusiokanta, sopii standardin DIN ISO 1173-D 6,3 mukaisiin pitimiin.

3867/1 TS TORX® Bits-kärjet, ruostumaton teräs



Code	EAN			mm				
05071030001	111043	TX 8	25	1"				10
05071032001	111067	TX 10	25	1"				10
05071033001	111074	TX 15	25	1"				10
05071034001	111081	TX 20	25	1"				10
05071035001	111098	TX 25	25	1"				10
05071037001	111111	TX 30	25	1"				10
05071038001	111128	TX 40	25	1"				10

3867/1 TS SB TORX® Bits-kärjet, ruostumaton teräs

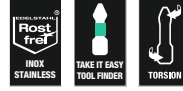

Code	EAN			
05073620001	117670		3867/1 TS TORX® 1x TX 10x25	5
05073621001	117687		3867/1 TS TORX® 1x TX 15x25	5
05073622001	117694		3867/1 TS TORX® 1x TX 20x25	5
05073623001	117700		3867/1 TS TORX® 1x TX 25x25	5
05073625001	117724		3867/1 TS TORX® 1x TX 30x25	5

BiTorsion-järjestelmä - Pidentää käyttöikä



Pienten kuormitushuippujen vaimennus pitimessä



Korkeiden kuormitushuippujen vaimennus bits-kärjessä

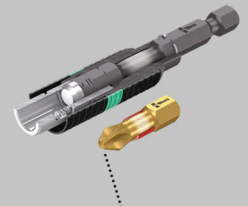

Ei ennenaikaista kulumista kuormitushuipusta johtuen

867/1 BDC TORX® Bits-kärjet

Bits-kärjet sisä TORX® ruuveille. Bits-kärkien päässä pieniä timanttihukkasia. Ne takaavat varman pysyvyyden ruuvinkannassa, vähentävät tarvittavaa painetta ja poisluiskahtamisen vaaraa.

Torsion-alue, johon kineettinen energia johdetaan kuormitushuipussa. Tämä lisää merkittävästi tuotteen käyttöikä. 1/4" kuusiokanta, sopii standardin DIN ISO 1173-D 6,3 mukaisiin pitimiin.

867/1 BDC TORX® Bits-kärjet



	EAN							
Code	4013288		mm					
05066100001	034038	TX 10	25	1"				10
05066102001	034045	TX 15	25	1"				10
05066104001	034052	TX 20	25	1"				10
05066106001	034069	TX 25	25	1"				10
05066108001	034076	TX 30	25	1"				10
05066110001	034083	TX 40	25	1"				10

867/1 BDC SB TORX® Bits-kärjet

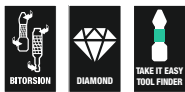

	EAN							
Code	4013288							
05134374001	099778		867/1 TORX® BDC	1x TX 10x25				5
05134375001	099785		867/1 TORX® BDC	1x TX 15x25				5
05134376001	099792		867/1 TORX® BDC	1x TX 20x25				5
05134377001	099808		867/1 TORX® BDC	1x TX 25x25				5
05134378001	099822		867/1 TORX® BDC	1x TX 30x25				5
05134379001	099815		867/1 TORX® BDC	1x TX 40x25				5

867/1 BTZ TORX® Bits-kärjet

Sisä TORX® ruuveille tarkoitettut BiTorsion Bits-kärjet, joissa Torsion-alue, johon kineettinen energia johdetaan kuormitushuipussa.

Pehmeä BiTorsion-alue estää bits-kärjen vääntymistä korkeissa kuormituksissa. Tämä lisää merkittävästi tuotteen käyttöikä.

Sopivalla pitimellä paras mahdollinen käyttöikä. Sitkeäksi karkaistu, yleiskäyttöön. 1/4" kuusiokanta, sopii standardin DIN ISO 1173-D 6,3 mukaisiin pitimiin.

867/1 BTZ TORX® Bits-kärjet



	EAN							
Code	4013288		mm					
05066120001	034519	TX 10	25	1"				10
05066122001	034526	TX 15	25	1"				10
05066124001	034533	TX 20	25	1"				10
05066126001	034540	TX 25	25	1"				10
05066128001	034557	TX 30	25	1"				10
05066130001	034564	TX 40	25	1"				10

867/1 TORX® HF Bits-kärjet pitotoiminnolla

- Sisä TORX® ruuveille
- Pitotoiminnolla TORX® ruuveille
- Soveltuvat myös Würth ASSY -ruuveille ja Altenloh SPAX T-STAR plus -ruuveille
- 1/4" kuusiokantakiinnitys (Wera-liitäntäsarja 1)
- Take it easy -värikoodausjärjestelmä: Värikoodit koon mukaan

867/1 TORX® HF Bits-kärjet pitotoiminnolla



	EAN							
Code	4013288		mm					
05066140001	226334	TX 10	25	1"				10
05066141001	226341	TX 15	25	1"				10
05066142001	226365	TX 20	25	1"				10
05066143001	226358	TX 25	25	1"				10
05066144001	226389	TX 30	25	1"				10
05066145001 ¹⁾	226655	TX 40	25	1"				10

¹⁾Läpi kulkeva kuusiokanta; ei Take it easy.



Bit-Box 20 TX HF



Code	EAN			
	4013288			
0505777001	226013		867/1 TORX® HF 20x TX 20x25	20
05057778001	226020		867/1 TORX® HF 20x TX 25x25	20

867/1 TZ TORX® Bits-kärjet

Laadukkaat Bits-kärjet, joissa Torsion-alue, johon kineettinen energia johdetaan kuormitushuipuissa. Tämä lisää merkittävästi tuotteen käyttöikä.

Sitkeäksi karkaistu, yleiskäyttöön. 1/4" kuusiokanta, sopii standardin DIN ISO 1173-D 6,3 mukaisiin pitimiin.

867/1 TZ TORX® Bits-kärjet



Code	EAN						
Code	EAN		mm	mm	mm		
05066300001	015709		TX 5	25	1"	4,2	10
05066301001	015716		TX 6	25	1"	4,2	10
05066302001	015723		TX 7	25	1"	4,2	10
05066303001	015730		TX 8	25	1"	4,2	10
05066304001	015747		TX 9	25	1"	4,2	10
05066305001	015754		TX 10	25	1"	4,2	10
05066308001	015761		TX 15	25	1"	4,2	10
05066310001	015778		TX 20	25	1"	4,8	10
05066312001	015785		TX 25	25	1"	5,5	10
05066313001	015792		TX 27	25	1"	5,5	10
05066315001	015808		TX 30	25	1"	6,0	10
05066320001	015815		TX 40	25	1"	-	10

867/1 TORX® Bits-kärjet



Code	EAN						
Code	EAN		mm	mm	mm		
05135140001	107114		TX 1	25	1"	1,5	10
05135141001	107121		TX 2	25	1"	1,5	10
05135142001	111456		TX 3	25	1"	2,0	10
05135143001	111463		TX 4	25	1"	2,0	10
05066492001	030405		TX 5	25	1"	3,0	10
05066493001	030412		TX 6	25	1"	3,0	10
05066494001	030429		TX 7	25	1"	3,0	10
05066495001	030436		TX 8	25	1"	3,0	10
05066496001	030443		TX 9	25	1"	3,0	10
05066485001	030320		TX 10	25	1"	4,0	10
05066486001	030337		TX 15	25	1"	4,0	10
05066487001	030344		TX 20	25	1"	5,0	10
05066488001	030351		TX 25	25	1"	5,0	10
05066489001	030368		TX 27	25	1"	6,0	10
05066490001	030375		TX 30	25	1"	6,0	10
05066491001	030382		TX 40	25	1"	-	10
05066325001	031174		TX 45	35	1 3/8"	8,0	10
05066330001	031181		TX 50	35	1 3/8"	9,0	10
05066335001	031167		TX 55	35	1 3/8"	12,0	10

867/1 SB TORX® Bits-kärjet



Code	EAN			
	4013288			
05073313001	029140		867/1 TORX® 2x TX 10x25	5
05073340001	029591		867/1 TORX® 2x TX 15x25	5
05073314001	029157		867/1 TORX® 2x TX 20x25	5
05073315001	029164		867/1 TORX® 2x TX 25x25	5
05073316001	029171		867/1 TORX® 2x TX 30x25	5
05073317001	029188		867/1 TORX® 2x TX 40x25	5
05073346001	125859		867/1 TORX® 1x TX 50x35	5
05073375001	037503		867/1 TORX® 1x TX 10x25 1x TX 15x25 1x TX 20x25	5
05073376001	037510		867/1 TORX® 1x TX 25x25; 1x TX 30x25; 1x TX 40x25	5

867/1 DIY TORX® Bits-kärjet



Code	EAN			
	4013288			
05072406001	115799		867/1 TORX® 10x TX 10x25	1
05072407001	115805		867/1 TORX® 10x TX 15x25	1
05072408001	115812		867/1 TORX® 10x TX 20x25	1
05072409001	115829		867/1 TORX® 10x TX 25x25	1
05072411001	115843		867/1 TORX® 10x TX 30x25	1
05072412001	115850		867/1 TORX® 10x TX 40x25	1

867/1 TORX® DIY 100



Code	EAN			
	4013288			
05072446001	138507		867/1 TORX® 100x TX 10x25	1
05072447001	138514		867/1 TORX® 100x TX 15x25	1
05072448001	138521		867/1 TORX® 100x TX 20x25	1
05072449001	138538		867/1 TORX® 100x TX 25x25	1
05072451001	138552		867/1 TORX® 100x TX 30x25	1
05072452001	138569		867/1 TORX® 100x TX 40x25	1

Bit-Box 20 TX



Code	EAN			
	4013288			
05057770001	187994		867/1 TORX® 20x TX 20x25	20
05057773001	188007		867/1 TORX® 20x TX 25x25	20

867/1 Z TORX® Wedge Bits-kärjet

Kartiomaisen profiilin ansiosta TORX-® ruuvi puristuu tiukasti kiinni kärkeen.

Sitkeäksi karkaistu, yleiskäyttöön. 1/4" kuusiokanta, sopii standardin DIN ISO 1173-D 6,3 mukaisiin pitimiin.

867/1 Z TORX® Wedge Bits-kärjet



Code	EAN								
	4013288		mm	"					
05066455001	016034		TX 15	25	1"				10
05066460001	016041		TX 20	25	1"				10
05066465001	016058		TX 25	25	1"				10



867/1 ZA TORX® Bits-kärjet tapilla

Mukana tappi. Tappi ja ruuvin sisällä oleva reikä tekevät työkalun keskittämistä helppoa.

Sitkeäksi karkaistu, yleiskäyttöön. 1/4" kuusiokanta, sopii standardin DIN ISO 1173-D 6,3 mukaisiin pitimiin.

867/1 ZA TORX® Bits-kärjet tapilla



Code	EAN	🌀	⌀	⌀	⌀	📦
Code	EAN	🌀	mm	1"	mm	
05066081001	107190	TX 15	25	1"	4,0	10
05066082001	107206	TX 20	25	1"	5,0	10
05066083001	107213	TX 25	25	1"	5,0	10

Impaktor bits-kärjet ja pidin - Ruuvaustyökaluun kohdistuviin äärimmäisiin vaatimuksiin

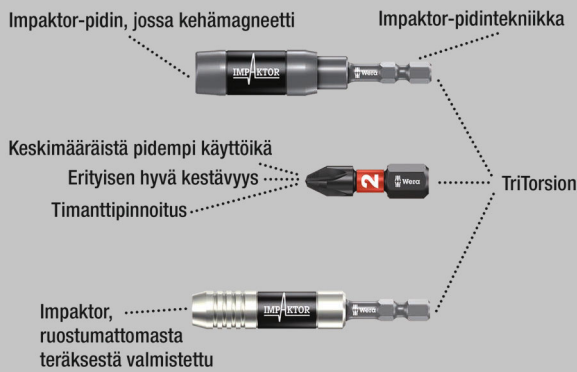

Laadukkaat Bits-kärjet sisä TORX® ruuveille. Impaktor-tekniikka takaa merkittävästi paremman käyttöiän myös äärimmäisen vaativissa töissä. Karkean timanttihiukkaspinnoitteen tuoma parannettu kitka bits-kärjessä estää kärjen poisluiskahtamisen ruuvista. Soveltuu käytettäväksi erityisen hyvin tavallisten iskuruuvinvääntimien kanssa. 1/4" kuusiokanta, sopii standardin DIN ISO 1173-F 6,3 mukaisiin pitimiin.

867/4 IMP DC TORX® DIY Impaktor Bits-kärjet



Code	EAN	🌀		📦
Code	EAN	🌀		
05057664001	163172	🌀	867/4 IMP DC 5x TX 20x50	1
05057665001	157515	🌀	867/4 IMP DC 5x TX 25x50	1
05057666001	157522	🌀	867/4 IMP DC 5x TX 30x50	1
05057667001	157539	🌀	867/4 IMP DC 5x TX 40x50	1

867/4 IMP DC SB Impaktor Bits-kärjet



Code	EAN	🌀		📦
Code	EAN	🌀		
05073964001	163257	🌀	867/4 IMP DC 1x TX 20x50	5
05073965001	158529	🌀	867/4 IMP DC 1x TX 25x50	5
05073966001	158536	🌀	867/4 IMP DC 1x TX 30x50	5
05073967001	158543	🌀	867/4 IMP DC 1x TX 40x50	5

TORX® Työkalut, joissa pitotoiminto

Puristusvoima pitää TORX®-ruuvit tiukasti paikoillaan.

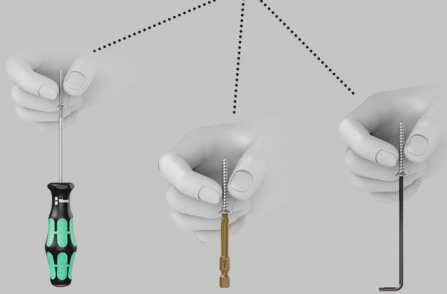

Weran kehittämien TORX® HF -työkalujen (HF = pitotoiminto) geometria on paranneltu versio alkuperäisestä TORX® profiilista.

Työkalun kärjen ja ruuviprofiilin välinen puristusvoima pitää ruuvit varmasti kiinni kärjessä! 1/4" kuusiokanta, sopii standardin DIN ISO 1173-F 6,3 mukaisiin pitimiin.

867/4 TORX® HF Bits-kärjet pitotoiminnolla

- Sisä TORX® ruuveille
- Pitotoiminnolla TORX® ruuveille
- Soveltuvat myös Würth ASSY -ruuveille ja Altenloh SPAX T-STAR plus -ruuveille
- 1/4" kuusiokantakiinnitys (Wera-liitäntäsarja 4)
- Take it easy -värikoodausjärjestelmä: Värikoodit koon mukaan

867/4 TORX® HF Bits-kärjet pitotoiminnolla



	EAN						
Code	4013288		mm	mm	mm		
05060505001	226747	TX 8	50	2"	3,0		10
05060506001	226754	TX 10	50	2"	4,0		10
05060507001	226761	TX 15	50	2"	4,0		10
05060508001	226778	TX 20	50	2"	4,5		10
05060509001	226785	TX 25	50	2"	6,0		10
05060510001	226792	TX 30	50	2"	6,0		10
05060511001 ¹⁾	226808	TX 40	50	2"	-		10

¹⁾Läpi kulkeva kuusiokanta; ei Take it easy.

867/4 KK TORX® Bits-kärjet

Pallo pää: Pallomaisen profiilin ansiosta ruuvien kiertäminen on mahdollista myös silloin, kun avain on vinossa suhteessa ruuvien akseliin. Sitkeäksi karkaistu, yleiskäyttöön. 1/4" kuusiokanta, sopii standardin DIN ISO 1173-F 6,3 mukaisiin pitimiin.

- 1/4" kuusiokantakiinnitys (Wera-liitäntäsarja 4)

867/4 KK TORX® Bits-kärjet



	EAN						
Code	4013288		mm	mm			
05059700001	155979	TX 10	89	3 1/2"			5
05059701001	155986	TX 15	89	3 1/2"			5
05059702001	155993	TX 20	89	3 1/2"			5
05059703001	156006	TX 25	89	3 1/2"			5
05059704001	156013	TX 30	89	3 1/2"			5
05059705001	156020	TX 40	89	3 1/2"			5



867/4 Z TORX® Bits-kärjet

Laadukkaat bits-kärjet sisä-TORX®-ruuveille.

Sitkeäksi karkaistu, yleiskäyttöön. 1/4"-kuusiokanta, sopii standardin DIN ISO 1173-F 6,3 mukaisiin pitimiin.

867/4 Z TORX® Bits-kärjet



Code	EAN						
Code	4013288		mm	mm	mm		
05135200001	107138	TX 1	50	2"	2,0		10
05135201001	107145	TX 2	50	2"	2,0		10
05135202001	112620	TX 3	50	2"	2,0		10
05135204001	041333	TX 4	50	2"	3,0		10
05135205001	031808	TX 5	50	2"	3,0		10
05308428001	041340	TX 6	50	2"	3,0		10
05134740001	035905	TX 6	70	2 3/4"	3,0		10
05332600001	033895	TX 6	89	3 1/2"	3,0		10
05328448001	038432	TX 6	152	6"	3,0		10
05160830001	113283	TX 7	50	2"	3,0		10
05345047001	128423	TX 7	70	2 3/4"	3,0		10
05060131001	030498	TX 8	50	2"	3,0		10
05060098001	030504	TX 8	70	2 3/4"	3,0		10
05060185001	030511	TX 8	89	3 1/2"	3,0		10
05060195001	030528	TX 8	152	6"	3,0		10
05319835001	128430	TX 9	70	2 3/4"	3,0		10
05060193001	155566	TX 9	89	3 1/2"	3,0		10
05060194001	156945	TX 9	152	6"	3,0		10
05060132001	030535	TX 10	50	2"	4,0		10
05060100001	016171	TX 10	70	2 3/4"	4,0		10
05060186001	030481	TX 10	89	3 1/2"	4,0		10
05060196001	030542	TX 10	152	6"	4,0		10
05060133001	030559	TX 15	50	2"	4,0		10
05060105001	016188	TX 15	70	2 3/4"	4,0		10
05060187001	030566	TX 15	89	3 1/2"	4,0		10
05060197001	030573	TX 15	152	6"	4,0		10
05060134001	030580	TX 20	50	2"	4,5		10
05060110001	016195	TX 20	70	2 3/4"	4,5		10
05060188001	030597	TX 20	89	3 1/2"	4,5		10
05060198001	030603	TX 20	152	6"	4,5		10
05060135001	030610	TX 25	50	2"	6,0		10
05060115001	016201	TX 25	70	2 3/4"	6,0		10
05060189001	030627	TX 25	89	3 1/2"	6,0		10
05060199001	030634	TX 25	152	6"	6,0		10
05060136001	030641	TX 27	50	2"	6,0		10
05060120001	016218	TX 27	70	2 3/4"	6,0		10
05060190001	030658	TX 27	89	3 1/2"	6,0		10
05060200001	030665	TX 27	152	6"	6,0		10
05060137001	030672	TX 30	50	2"	6,0		10
05060125001	016225	TX 30	70	2 3/4"	6,0		10
05060191001	030689	TX 30	89	3 1/2"	6,0		10
05060201001	030696	TX 30	152	6"	6,0		10
05060138001	030702	TX 40	50	2"	-		10
05060130001	016232	TX 40	70	2 3/4"	-		10
05060192001	030719	TX 40	89	3 1/2"	-		10
05060202001	030726	TX 40	152	6"	-		10

867/4 Z SB TORX® Bits-kärjet



Code	EAN			
Code	4013288			
05073720001	132789		867/4 Z TORX® 2x TX 10x50	3
05073526001	105929		867/4 Z TORX® 1x TX 10x89	5
05073470001	226273		867/4 Z TORX® 3x TX 10x89	1
05136311001	213891		867/4 Z TORX® 1x TX 10x152	3
05073721001	132796		867/4 Z TORX® 2x TX 15x50	3
05073527001	105936		867/4 Z TORX® 1x TX 15x89	5
05073471001	226228		867/4 Z TORX® 3x TX 15x89	1
05136312001	213907		867/4 Z TORX® 1x TX 15x152	3
05073722001	132802		867/4 Z TORX® 2x TX 20x50	3
05073528001	105943		867/4 Z TORX® 1x TX 20x89	5
05073472001	226235		867/4 Z TORX® 3x TX 20x89	1
05136313001	213914		867/4 Z TORX® 1x TX 20x152	3
05073723001	132826		867/4 Z TORX® 2x TX 25x50	3
05073529001	105950		867/4 Z TORX® 1x TX 25x89	5
05073473001	226242		867/4 Z TORX® 3x TX 25x89	1
05136314001	213921		867/4 Z TORX® 1x TX 25x152	3
05073724001	132833		867/4 Z TORX® 2x TX 30x50	3
05073530001	105967		867/4 Z TORX® 1x TX 30x89	5
05073474001	226259		867/4 Z TORX® 3x TX 30x89	1
05136315001	213938		867/4 Z TORX® 1x TX 30x152	3
05073531001	105974		867/4 Z TORX® 1x TX 40x89	5
05136316001	213945		867/4 Z TORX® 1x TX 40x152	3

867/2 Z TORX® Bits-kärjet

Sitkeäksi karkaistu, yleiskäyttöön. $\frac{5}{16}$ " kuusiokanta, sopii standardin DIN ISO 1173-D 8 mukaisiin pitimiin.

867/2 Z TORX® Bits-kärjet



	EAN		$\frac{1}{4}$ "	$\frac{1}{2}$ "	\varnothing		
Code	4013288		mm		mm		
05066901001	016096	TX 20	35	$1\frac{3}{8}$ "	4,5		10
05066900001	016102	TX 25	35	$1\frac{3}{8}$ "	5,8		10
05066902001	016119	TX 27	35	$1\frac{3}{8}$ "	5,8		10
05066905001	016126	TX 30	35	$1\frac{3}{8}$ "	6,0		10
05066910001	016133	TX 40	35	$1\frac{3}{8}$ "	7,0		10
05066915001	016140	TX 45	35	$1\frac{3}{8}$ "	-		10
05066920001	016157	TX 50	35	$1\frac{3}{8}$ "	-		10
05066941001	104007	TX 50	50	2"	-		10
05066950001	104526	TX 50	70	$2\frac{3}{4}$ "	-		10
05066925001	016164	TX 55	35	$1\frac{3}{8}$ "	12,0		10

867/12 TORX® Bits-kärjet

Sitkeäksi karkaistu, yleiskäyttöön. Kierrelitöntä M 5.

867/12 TORX® Bits-kärjet



	EAN		$\frac{1}{4}$ "	$\frac{1}{2}$ "	\varnothing		
Code	4013288		mm		mm		
05064155001	026484	TX 20	45	$1\frac{3}{4}$ "	6,0		10

867/15 TORX® Bits-kärjet

Sitkeäksi karkaistu, yleiskäyttöön. Kierrelitöntä M 6.

867/15 TORX® Bits-kärjet



	EAN		$\frac{1}{4}$ "	$\frac{1}{2}$ "	\varnothing		
Code	4013288		mm		mm		
05064170001	032607	TX 20	45	$1\frac{3}{4}$ "	8,0		10
05064175001	032980	TX 25	45	$1\frac{3}{4}$ "	8,0		10

867/9 C TORX® Bits-kärjet, Halfmoon

Kiinnitys: 4 mm:n Halfmoon-kiinnitys liitettäväksi suoraan koneeseen.

867/9 C TORX® Bits-kärjet, Halfmoon



	EAN		$\frac{1}{4}$ "	$\frac{1}{2}$ "	\varnothing		
Code	4013288		mm		mm		
05135220001	112637	TX 1	44	$1\frac{47}{64}$ "	1,5		10
05135221001	112644	TX 2	44	$1\frac{47}{64}$ "	1,5		10
05135222001	112651	TX 3	44	$1\frac{47}{64}$ "	1,7		10
05345352001	113597	TX 4	44	$1\frac{47}{64}$ "	1,8		10
05345018001	113504	TX 4	64	$2\frac{33}{64}$ "	2,0		10
05200496001	214881	TX 5	44	$1\frac{47}{64}$ "	1,6		10
05345351001	113580	TX 5	44	$1\frac{47}{64}$ "	3,0		10
05345032001	113542	TX 5	64	$2\frac{33}{64}$ "	2,0		10
05345350001	113573	TX 6	44	$1\frac{47}{64}$ "	3,0		10
05345056001	113566	TX 6	64	$2\frac{33}{64}$ "	2,0		10
05332610001	035868	TX 6	70	$2\frac{3}{4}$ "	3,0		10
05345035001	113559	TX 7	64	$2\frac{33}{64}$ "	2,3		10
05345026001	113528	TX 8	44	$1\frac{47}{64}$ "	3,0		10
05345028001	113535	TX 8	64	$2\frac{33}{64}$ "	3,0		10
05332609001	035714	TX 8	70	$2\frac{3}{4}$ "	3,0		10
05332607001	037107	TX 10	70	$2\frac{3}{4}$ "	3,0		10

867/1 Z TORX® BO Bits-kärjet reiällä

Bits-kärjessä oleva reikä ja TORX® BO -ruuvissa oleva tappi estää luvattoman irrottamisen. Turvaruuvaus. Sitkeäksi karkaistu, yleiskäyttöön.

$\frac{1}{4}$ " kuusiokanta, sopii standardin DIN ISO 1173-D 6,3 mukaisiin pitimiin.

867/1 Z TORX® BO Bits-kärjet reiällä



	EAN		$\frac{1}{4}$ "	$\frac{1}{2}$ "			
Code	4013288		mm				
05066497001	015822	TX 7	25	1"			10
05066498001	015839	TX 8	25	1"			10
05066499001	015846	TX 9	25	1"			10
05066500001	015853	TX 10	25	1"			10
05066505001	015860	TX 15	25	1"			10
05066510001	015877	TX 20	25	1"			10
05066515001	015884	TX 25	25	1"			10
05066520001	015891	TX 27	25	1"			10
05066525001	015907	TX 30	25	1"			10
05066530001	015914	TX 40	25	1"			10



867/1 Z TORX® BO SB Bits-kärjet reiällä



Code	EAN			
	4013288			
05073064001	202666		867/1 Z TORX® BO 2x TX 20x25	5
05073065001	202673		867/1 Z TORX® BO 2x TX 25x25	5
05073066001	202680		867/1 Z TORX® BO 2x TX 30x25	5

3867/4 TORX® BO reiälliset Bits-kärjet, ruostumaton teräs

Laadukkaat ruostumattomasta teräksestä valmistetut Bits-kärjet sisä TORX® ruuveille. Wera'n Stainless työkalut on valmistettu ruostumattomasta teräksestä, jolloin vältetään ruma, ulkoisen ruosteen muodostuminen. 1/4" kuusiokanta, sopii standardin DIN ISO 1173-F 6,3 mukaisiin pitimiin.

3867/4 TORX® BO reiälliset Bits-kärjet, ruostumaton teräs



Code	EAN						
	4013288		mm		mm		
05071089001	115546	TX 10	89	3 1/2"	4,0		10
05071090001	115553	TX 15	89	3 1/2"	4,0		10
05071091001	115560	TX 20	89	3 1/2"	4,5		10
05071092001	115577	TX 25	89	3 1/2"	5,5		10
05071094001	115584	TX 30	89	3 1/2"	6,0		10

867/4 Z TORX® BO Bits-kärjet reiällä

Sitkeäksi karkaistu, yleiskäyttöön. 1/4" kuusiokanta, sopii standardin DIN ISO 1173-F 6,3 mukaisiin pitimiin.

867/4 Z TORX® BO Bits-kärjet reiällä



Code	EAN						
	4013288		mm		mm		
05060139001	030733	TX 8	70	2 3/4"	3,0		10
05060048001	094513	TX 8	89	3 1/2"	3,0		10
05060049001	094520	TX 9	89	3 1/2"	3,0		10
05060140001	026897	TX 10	70	2 3/4"	4,0		10
05060050001	094537	TX 10	89	3 1/2"	4,0		5
05060141001	030740	TX 15	70	2 3/4"	4,0		10
05060051001	094544	TX 15	89	3 1/2"	4,0		5
05060142001	026903	TX 20	70	2 3/4"	4,5		10
05060052001	094551	TX 20	89	3 1/2"	4,5		5
05060143001	026910	TX 25	70	2 3/4"	6,0		10
05060053001	094568	TX 25	89	3 1/2"	6,0		10
05060144001	026927	TX 27	70	2 3/4"	6,0		10
05060057001	094643	TX 27	89	3 1/2"	6,0		5
05060145001	026934	TX 30	70	2 3/4"	6,0		10
05060054001	094575	TX 30	89	3 1/2"	6,0		5
05060146001	026941	TX 40	70	2 3/4"	-		10
05060056001	094582	TX 40	89	3 1/2"	-		5

867/4 Z SB TORX® BO Bits-kärjet reiällä



Code	EAN			
	4013288			
05073070001	202604		867/4 Z TORX® BO 2x TX 20x70	5
05073071001	202611		867/4 Z TORX® BO 2x TX 25x70	5
05073072001	202628		867/4 Z TORX® BO 2x TX 30x70	5
05073073001	202574		867/4 Z TORX® BO 2x TX 40x70	5

867/1 IP TORX PLUS® Bits-kärjet

TORX PLUS® -profiili: Verrattuna tavalliseen TORX® profiiliin vääntömomentin ruuvinkantaan välittävät sakarat ovat ellipsin muotoisia eivätkä pyöreitä. Näin ruuvauksessa käytetty voima jakautuu tavallista suuremmalle pinnalle.

Ruuvaukseen voidaan käyttää korkeita vääntömomenteja, ja ruuvin ja työkalun käyttöikä on tavallista korkeampi. Kova, yleiskäyttöön. 1/4" kuusiokanta, sopii standardin DIN ISO 1173-D 6,3 mukaisiin pitimiin.

867/1 IP TORX PLUS® Bits-kärjet



Code	EAN		┆	┆				
	4013288		mm					
05135120001	112606	1 IP	25	1"				10
05135121001	112613	2 IP	25	1"				10
05160956001	113313	3 IP	25	1"				10
05134695001	103109	4 IP	25	1"				10
05066272001	035684	5 IP	25	1"				10
05066274001	031556	6 IP	25	1"				10
05066276001	031563	7 IP	25	1"				10
05066278001	031570	8 IP	25	1"				10
05066279001	033635	9 IP	25	1"				10
05066280001	031549	10 IP	25	1"				10
05066282001	031587	15 IP	25	1"				10
05066284001	031594	20 IP	25	1"				10
05066286001	031600	25 IP	25	1"				10
05066287001	031617	27 IP	25	1"				10
05066288001	031624	30 IP	25	1"				10
05066290001	031631	40 IP	25	1"				10

867/4 IP TORX PLUS® Bits-kärjet



	EAN		┆	┆	∅			
Code	4013288		mm		mm			
05134664001	112514	1 IP	50	2"	2,0			10
05134665001	112521	2 IP	50	2"	2,0			10
05134668001	106568	3 IP	50	2"	2,0			10
05134691001	103093	4 IP	50	2"	3,0			10
05134678001	098030	5 IP	50	2"	3,0			10
05134680001	037220	6 IP	50	2"	3,0			10
05134667001	095596	6 IP	89	3 1/2"	3,0			10
05134690001	095602	6 IP	152	6"	3,0			10
05134681001	037237	7 IP	50	2"	3,0			10
05134679001	037190	8 IP	50	2"	3,0			10
05134670001	032812	8 IP	89	3 1/2"	3,0			10
05134682001	037244	8 IP	152	6"	3,0			10
05160917001	038951	9 IP	50	2"	3,0			10
05134669001	033871	9 IP	89	3 1/2"	3,0			10
05134683001	037251	10 IP	50	2"	4,0			10
05134684001	037268	10 IP	70	2 3/4"	4,0			10
05134671001	032829	10 IP	89	3 1/2"	4,0			10
05134685001	037275	15 IP	50	2"	4,0			10
05134686001	037282	15 IP	70	2 3/4"	4,0			10
05134672001	032836	15 IP	89	3 1/2"	4,0			10
05134687001	037299	20 IP	50	2"	4,5			10
05134688001	037305	20 IP	70	2 3/4"	4,5			10
05134673001	032843	20 IP	89	3 1/2"	4,5			10
05134609001	224767	25 IP	50	2"	6,0			10
05134674001	032850	25 IP	89	3 1/2"	6,0			10
05134675001	032867	27 IP	89	3 1/2"	6,0			10
05320430001	113382	30 IP	50	2"	6,0			10
05134676001	032874	30 IP	89	3 1/2"	6,0			10
05134677001	032881	40 IP	89	3 1/2"	-			10

867/9 C IP TORX PLUS® Bits-kärjet, Halfmoon

Kovat Bits-kärjet TORX® ruuveille. Kiinnitys: 4 mm:n Halfmoon-kiinnitys liitettäväksi suoraan koneeseen.

867/9 C IP TORX PLUS® Bits-kärjet, Halfmoon



	EAN		┆	┆	∅	┆	┆	
Code	4013288		mm		mm	mm		
05135230001	112668	1 IP	44	1 47/64"	1,5	20	25/32"	10
05135231001	112675	2 IP	44	1 47/64"	1,5	20	25/32"	10
05135232001	112682	3 IP	44	1 47/64"	1,7	20	25/32"	10
05326310001	113399	4 IP	44	1 47/64"	2,0	20	25/32"	10
05345019001	113511	4 IP	64	2 33/64"	2,0	20	25/32"	10
05135233001	112699	5 IP	44	1 47/64"	2,0	20	25/32"	10
05344900001	113498	6 IP	44	1 47/64"	2,25	20	25/32"	10
05135234001	112705	8 IP	44	1 47/64"	3,0	20	25/32"	10
05332606001	037091	8 IP	70	2 3/4"	3,0	20	25/32"	10
05135235001	112712	10 IP	44	1 47/64"	3,0	20	25/32"	10



IPR TORX PLUS®

5-sakarainen TORX PLUS® -profiili reiällä. Kiinnitysgeometriaa on pienennetty yhdellä sakaralla ja siihen on lisätty reikä, mikä estää sen, ettei turvaruuviliitäntöjä voi avata luvatta. Näitä ruuveja ei voi käyttää tavallisilla, kaupasta saatavilla työkaluilla. Huomio: Turvaprofiili – myynti ainoastaan valtuutetuille asiakkaille. Oikeus ostaa on osoitettava kirjallisesti.

867/1 IPR TORX PLUS® Bits-kärjet reiällä



	EAN						
Code	4013288		mm				
05134699001	034878	8 IPR	25	1"			10
05134698001	037817	9 IPR	25	1"			10
05134700001	034823	10 IPR	25	1"			10
05134701001	034724	15 IPR	25	1"			10
05134702001	034731	20 IPR	25	1"			10
05134703001	034748	25 IPR	25	1"			10
05134704001	034847	27 IPR	25	1"			10
05134705001	034830	30 IPR	25	1"			10
05134706001	034854	40 IPR	35	1 3/8"			10
05134707001	034861	45 IPR	35	1 3/8"			10

867/4 IPR TORX PLUS® Bits-kärjet reiällä

Laadukkaat Bits-kärjet TORX® ruuveille. 5-sakarainen TORX PLUS® profiili. 1/4" kuusiokanta, sopii standardin DIN ISO 1173-F 6,3 mukaisiin pitimiin.

867/4 IPR TORX PLUS® Bits-kärjet reiällä



	EAN							
Code	4013288		mm		mm			
05160821001	160867	10 IPR	50	2"	4,0			10
05134657001	155665	10 IPR	89	3 1/2"	4,0			10
05134654001	155641	15 IPR	50	2"	4,0			10
05134720001	037206	15 IPR	89	3 1/2"	4,0			10
05204126001	160874	20 IPR	50	2"	4,5			10
05259135001	160881	20 IPR	89	3 1/2"	4,5			10
05134655001	155658	25 IPR	50	2"	6,0			10
05134722001	160904	25 IPR	89	3 1/2"	6,0			10
05134656001	156952	27 IPR	50	2"	6,0			10
05134658001	155672	27 IPR	89	3 1/2"	6,0			10
05134732001	160911	30 IPR	50	2"	6,0			10
05134723001	160935	30 IPR	89	3 1/2"	6,0			10

BiTorsion-järjestelmä - Pidentää käyttöikää

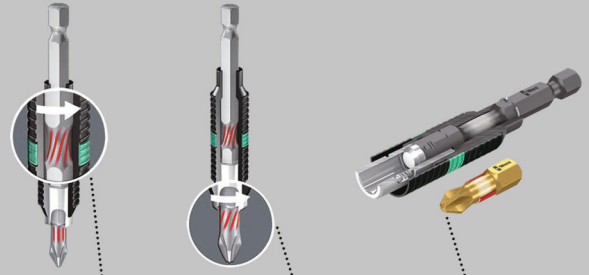

Pienten kuormitushuippujen vaimennus pitimessä

Korkeiden kuormitushuippujen vaimennus bits-kärjessä

Ei ennen aikaista kulumista kuormitushuipuista johtuen

800/1 BDC Bits-kärjet

Bits-kärjet uraruuveille. Bits-kärkien päässä pieniä timanttihiukkasia. Ne takaavat varman pysyvyyden ruuvinkannassa, vähentävät tarvittavaa painetta ja poisluiskahtamisen vaaraa. Torsion-alue, johon kineettinen energia johdetaan kuormitushuipuissa.

Tämä lisää merkittävästi tuotteen käyttöikää. 1/4" kuusiokanta, sopii standardin DIN ISO 1173-D 6,3 mukaisiin pitimiin.

800/1 BDC Bits-kärjet



	EAN							
Code	4013288	mm	mm	mm				
05056172001	033949	0,8	5,5	25	1"			10
05056174001	033956	1,0	5,5	25	1"			10
05056176001	033963	1,2	6,5	25	1"			10

800/1 BTZ Bits-kärjet

Torsion-alue, johon kineettinen energia johdetaan kuormitushuipussa. Tämä lisää merkittävästi tuotteen käyttöikää.

Sitkeäksi karkaistu, yleiskäyttöön. 1/4" kuusiokanta, sopii standardin DIN ISO 1173-D 6,3 mukaisiin pitimiin.

800/1 BTZ Bits-kärjet



Code	EAN	mm	mm	mm	mm	mm	mm	mm
05056064001	034427	0,8	5,5	25	1"			10
05056066001	034434	1,0	5,5	25	1"			10
05056068001	034441	1,2	6,5	25	1"			10

800/1 TZ Bits-kärjet

Bits-kärjet uraruuveille, joissa Torsion-alue ennenaikaista kulumista vastaan. Sitkeäksi karkaistu, yleiskäyttöön. 1/4" kuusiokanta, sopii standardin DIN ISO 1173-D 6,3 mukaisiin pitimiin.

800/1 TZ Bits-kärjet



Code	EAN	mm	mm	mm	mm	mm	mm	mm
05056203001	011145	0,5	4,0	25	1"	4,0		10
05056210001	011152	0,6	4,5	25	1"	4,5		10
05056220001	011169	0,8	5,5	25	1"	5,5		10
05056225001	011176	1,0	5,5	25	1"	5,5		10
05056233001	011183	1,2	6,5	25	1"	6,2		10
05056240001	011190	1,6	8,0	25	1"	8,0		10

800/1 Z Bits-kärjet

Sitkeäksi karkaistut Bits-kärjet uraruuveille, yleiskäyttöön. 1/4" kuusiokanta, sopii standardin DIN ISO 1173-D 6,3 mukaisiin pitimiin.

800/1 Z Bits-kärjet



Code	EAN	mm	mm	mm	mm	mm	mm	mm
05056200001	040831	0,5	3,0	25	1"	3,0		10
05072050001	030467	0,5	4,0	25	1"	4,0		10
05072055001	010933	0,6	4,5	25	1"	4,5		10
05072057001	010940	0,8	5,5	25	1"	5,5		10
05072059001	010957	1,0	5,5	25	1"	5,5		10
05072061001	010964	1,2	6,5	25	1"	6,2		10
05072063001	030450	1,2	8,0	25	1"	8,0		10
05072065001	010971	1,6	8,0	25	1"	8,0		10

Krafform Stainless - Ruostumaton teräs estää ulkoisen ruosteen muodostumisen

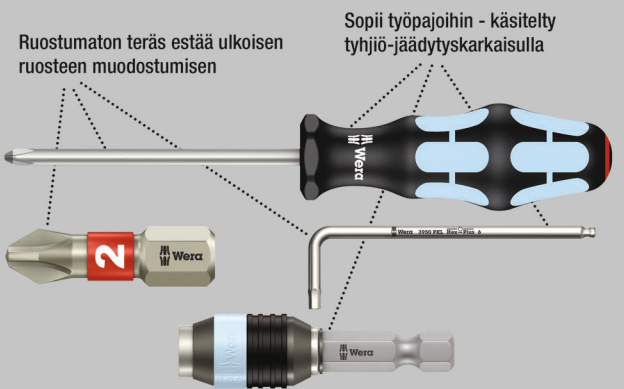

Laadukkaat ruostumattomasta teräksestä valmistetut Bits-kärjet uraruuveille. Wera Stainless työkalut on valmistettu ruostumattomasta teräksestä, jolloin vältetään ruma, ulkoisen ruosteen muodostuminen. 1/4" kuusiokanta, sopii standardin DIN ISO 1173-F 6,3 mukaisiin pitimiin.



3800/4 Bits-kärjet uraruuveille, ruostumaton teräs



Code	EAN	mm	mm	mm	mm	mm	mm	mm
05071080001	115669	1,0	5,5	89	3 1/2"			10

800/4 Z Bits-kärjet

Sitkeäksi karkaistut Bits-kärjet uraruuveille, yleiskäyttöön.

1/4" kuusiokanta, sopii standardin DIN ISO 1173-F 6,3 mukaisiin pitimiin.

800/4 Z Bits-kärjet



	EAN						
Code	4013288	mm	mm	mm	"	mm	
05059305001	011480	0,5	3,0	50	2"	3,0	10
05059466001	011497	0,5	3,0	70	2 3/4"	3,0	10
05059307001	011503	0,5	4,0	50	2"	4,0	10
05059310001	011510	0,6	3,5	50	2"	3,5	10
05059472001	011527	0,6	3,5	70	2 3/4"	3,5	10
05059450001	031471	0,6	3,5	152	6"	3,5	10
05059315001	011534	0,6	4,5	50	2"	4,5	10
05059489001	094230	0,6	4,5	89	3 1/2"	4,5	10
05059320001	011541	0,8	4,0	50	2"	4,0	10
05059478001	011558	0,8	4,0	70	2 3/4"	4,0	10
05059480001	011565	0,8	4,0	89	3 1/2"	4,0	10
05059451001	031389	0,8	4,0	152	6"	4,0	10
05059325001	011572	0,8	5,5	50	2"	5,5	10
05059330001	011589	1,0	5,5	50	2"	5,5	10
05059486001	011596	1,0	5,5	70	2 3/4"	5,5	10
05059488001	011602	1,0	5,5	89	3 1/2"	5,5	10
05059452001	031235	1,0	5,5	152	6"	5,5	10
05059335001	035004	1,0	6,0	50	2"	6,0	10
05059337001	011619	1,2	6,5	50	2"	6,2	10
05059492001	011626	1,2	6,5	70	2 3/4"	6,2	10
05059490001	094247	1,2	6,5	89	3 1/2"	6,2	10
05059453001	031488	1,2	6,5	152	6"	6,2	10
05059340001	011633	1,2	8,0	50	2"	8,0	10
05059496001	011640	1,2	8,0	89	3 1/2"	8,0	10
05059345001	011657	1,6	8,0	50	2"	8,0	10
05059500001	011664	1,6	8,0	89	3 1/2"	8,0	10

800/2 Z Bits-kärjet

Sitkeäksi karkaistut Bits-kärjet uraruuveille, yleiskäyttöön.

5/16" kuusiokanta, sopii standardin DIN ISO 1173-D 8 mukaisiin pitimiin.

800/2 Z Bits-kärjet



	EAN						
Code	4013288	mm	mm	mm	"	mm	
05057225001	011275	1,2	8,0	41	1 19/32"	7,8	10
05057235001	011299	1,6	10,0	41	1 19/32"	7,8	10
05057240001	011305	2,0	12,0	41	1 19/32"	12,0	10

800/9 C Bits-kärjet

Kovat Bits-kärjet ennen aikaista murtumista vastaan.

Kiinnitys: Halfmoon, 4 mm.

800/9 C Bits-kärjet



	EAN						
Code	4013288	mm	mm	mm	"	mm	
05135265001	168276	0,23	1,5	44	1 47/64"	1,5	10
05135264001	194770	0,35	2,5	44	1 47/64"	2,5	10
05135266001	168283	0,40	2,0	44	1 47/64"	2,0	10
05135267001	168290	0,50	3,0	44	1 47/64"	3,0	10

Impaktor bits-kärjet ja pidin - Ruuvaustyökaluun kohdistuviin äärimmäisiin vaatimuksiin

Impaktor-pidin, jossa kehämagneetti

Impaktor-pidintekniikka

Keskimääräistä pidempi käyttöikä

Erytisen hyvä kestävyys

Timanttipinnoitus

TriTorsion

Impaktor, ruostumattomasta teräksestä valmistettu

Laadukkaat Impaktor Bits-kärjet kuusiokoloruuveille.

Impaktor-teknikka takaa merkittävästi paremman

käyttöiän myös äärimmäisen vaativissa töissä. Karkean

timanttihiukkaspinnoitteen tuoma parannettu kitka bits-kärjessä estää kärjen poisluiskahtamisen ruuvista.

Hex-Plus-profiilin ansiosta kontaktipinnat ruuvinkannan sisällä ovat normaalia suuremmat. Tämän ansiosta voima välittyy tasaisemmin ja ruuvinkannan tai työkalun vaurioitumiselta vältytään. 1/4" kuusiokanta, sopii standardin DIN ISO 1173-D 6,3 mukaisiin pitimiin.

840/1 IMP DC Hex-Plus DIY Impaktor Bits-kärjet

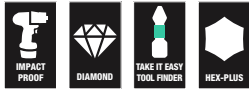

Code	EAN			
	4013288			
05057603001	178701	840/1 IMP DC 10x 3.0x25	1	
05057604001	157560	840/1 IMP DC 10x 4.0x25	1	
05057605001	157423	840/1 IMP DC 10x 5.0x25	1	
05057606001	157430	840/4 IMP DC 10x 6.0x25	1	

840/1 IMP DC SB Impaktor Bits-kärjet



Code	EAN			
	4013288			
05073904001	158338	840/1 IMP DC 1x 4.0x25	5	
05073905001	158345	840/1 IMP DC 1x 5.0x25	5	
05073906001	158352	840/1 IMP DC 1x 6.0x25	5	

Kraftform Stainless - Ruostumaton teräs estää ulkoisen ruosteen muodostumisen

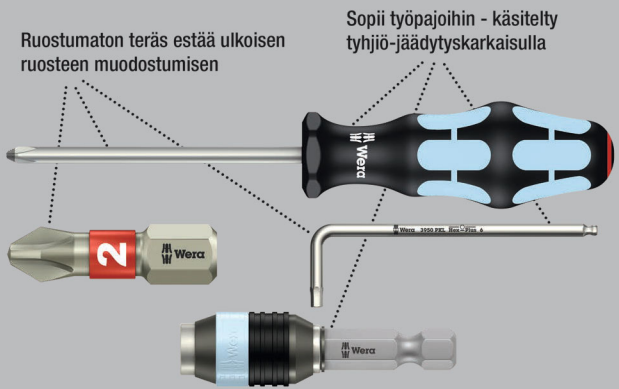

Laadukkaat ruostumattomasta teräksestä valmistetut Bits-kärjet kuusiokoloruuveille. Weran Stainless työkalut on valmistettu ruostumattomasta teräksestä, jolloin vältetään ruma, ulkoisen ruosteen muodostuminen.

Hex-Plus-profiilin ansiosta kontaktipinnat ruuvinkannan sisällä ovat normaalia suuremmat. Tämän ansiosta voima välittyy tasaisemmin ja ruuvinkannan tai työkalun vaurioitumiselta välttytään. Torsion-alue: Torsion-bits-kärjillä vaimennetaan vääntömomenttihiippuja Torsion-alueella. Ennenaikainen kuluminen vältetään, bits-kärjen käyttöikä kasvaa. 1/4" kuusiokanta, sopii standardin DIN ISO 1173-D 6,3 mukaisiin pitimiin.

3840/1 TS Bits-kärjet, ruostumaton teräs



Code	EAN	mm	mm	mm	mm	mm	mm	
05071070001	111197	1,5	25	1"				10
05071071001	111203	2,0	25	1"				10
05071072001	111210	2,5	25	1"				10
05071073001	111227	3,0	25	1"				10
05071074001	111234	4,0	25	1"				10
05071075001	111241	5,0	25	1"				10
05071077001	115478	5,5	25	1"				10
05071076001	111258	6,0	25	1"				10



BiTorsion-järjestelmä - Pidentää käyttöikää

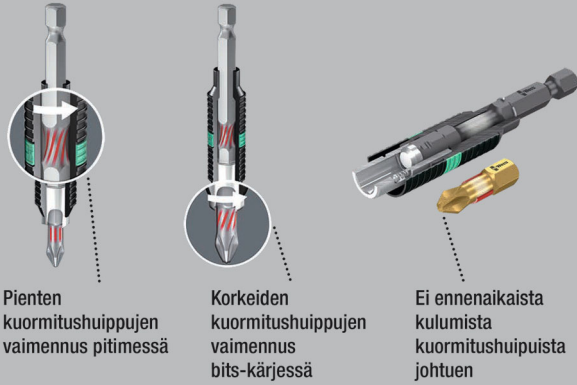

Kuusiokantaruuveille tarkoitetut BiTorsion-Bits-kärjet, joissa Torsion-alue, johon kineettinen energia johdetaan kuormitushuipuissa. Tämä lisää merkittävästi tuotteen käyttöikää.

Sitkeäksi karkaistu. 1/4" kuusiokanta, sopii standardin DIN ISO 1173-D 6,3 mukaisiin pitimiin.

840/1 BTZ Bits-kärjet



Code	EAN	Ø	L	L			
05056680001	182418	1,5	25	1"			10
05056681001	182425	2,0	25	1"			10
05056682001	182432	2,5	25	1"			10
05056683001	182449	3,0	25	1"			10
05056684001	182456	4,0	25	1"			10
05056685001	182463	5,0	25	1"			10
05056686001	182470	5,5	25	1"			10
05056687001	182487	6,0	25	1"			10

Hex-Plus - Parantaa kuusiokoloruuvien käyttöikää

Estää profiilin kulumisen (ruuvi ei pyörähdä)

Keskimääräistä pidempi käyttöikä

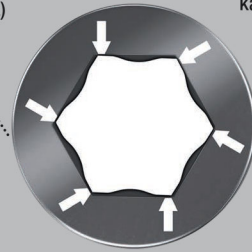

Sitkeäksi karkaistut Bits-kärjet kuusiokoloruuveille, yleiskäyttöön. Hex-Plus-profiilin ansiosta kontaktipinnat ruuvinkannan sisällä ovat normaalia suuremmat. Tämän ansiosta voima välittyy tasaisemmin ja ruuvinkannan tai työkalun vaurioitumiselta vältytään. 1/4" kuusiokanta, sopii standardin DIN ISO 1173-D 6,3 mukaisiin pitimiin.

840/1 Z Bits-kärjet



Code	EAN	Ø	Ø	L	L		
05056303001	012623	1,5		25	1"		10
05056305001	012630	2,0		25	1"		10
05056310001	012647	2,5		25	1"		10
05056315001	012654	3,0		25	1"		10
05056320001	012661	4,0		25	1"		10
05056325001	012678	5,0		25	1"		10
05056330001	012685	6,0		25	1"		10
05056332001	038173	7,0		25	1"		10
05056335001	012692	8,0		25	1"		10
05056340001	012708	10,0		25	1"		10
05135060001	106636		0,05"	25	1"		10
05135070001	040862		1/16"	25	1"		10
05135071001	040879		5/64"	25	1"		10
05135072001	037725		3/32"	25	1"		10
05135078001	036599		7/64"	25	1"		10
05135073001	038067		1/8"	25	1"		10
05135069001	040855		9/64"	25	1"		10
05135074001	036506		5/32"	25	1"		10
05135075001	037930		3/16"	25	1"		10
05135079001	040893		7/32"	25	1"		10
05135076001	040886		1/4"	25	1"		10
05135077001	036360		5/16"	25	1"		10
05135068001	040848		3/8"	25	1"		10

840/1 Z Sarja SB



Code	EAN			
	4013288			
05073050001	202567		840/1 Z Hex-Plus 2x 2.0x25	5
05073051001	202550		840/1 Z Hex-Plus 2x 2.5x25	5
05073052001	202512		840/1 Z Hex-Plus 2x 3.0x25	5
05073053001	202529		840/1 Z Hex-Plus 2x 4.0x25	5
05073054001	202536		840/1 Z Hex-Plus 2x 5.0x25	5
05073055001	202543		840/1 Z Hex-Plus 2x 6.0x25	5
05073342001	029607		840/1 Z Hex-Plus 1x 2.0x25; 1x 2.5x25; 1x 3.0x25	5
05073344001	029614		840/1 Z Hex-Plus 1x 4.0x25; 1x 5.0x25; 1x 6.0x25	5

842/1 Z Bits-kärjet

Pallomaisen profiilin ansiosta ruuvien kiertäminen on mahdollista myös silloin, kun avain on vinossa suhteessa ruuvien akseliin. 1/4" kuusiokanta, sopii standardin DIN ISO 1173-D 6,3 mukaisiin pitimiin.

842/1 Z Bits-kärjet



Code	EAN						
	4013288	mm	mm				
05056350001	013156	2,5	25	1"			10
05056352001	013163	3,0	25	1"			10
05056354001	013170	4,0	25	1"			10
05056356001	013187	5,0	25	1"			10
05056358001	013194	6,0	25	1"			10

Impaktor bits-kärjet ja pidin - Ruuvaustyökaluun kohdistuviin äärimmäisiin vaatimuksiin

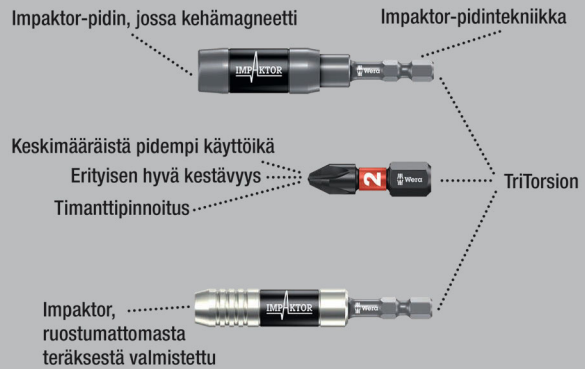

Laadukkaat Impaktor Bits-kärjet kuusiokoloruuveille. Impaktor-teknikka takaa merkittävästi paremman käyttöiän myös äärimmäisen vaativissa töissä. Karkean timanttihiukkaspinnoitteen tuoma parannettu kitka bits-kärjessä estää kärjen poisluiskahtamisen ruuvista.

Hex-Plus-profiilin ansiosta kontaktipinnat ruuvinkannan sisällä ovat normaalia suuremmat. Tämän ansiosta voima välittyy tasaisemmin ja ruuvinkannan tai työkalun vaurioitumiselta vältytään. 1/4" kuusiokanta, sopii standardin DIN ISO 1173-F 6,3 mukaisiin pitimiin.

840/4 IMP DC Hex-Plus DIY Impaktor Bits-kärjet

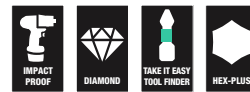

Code	EAN			
	4013288			
05057644001	157577		840/4 IMP DC 5x 4.0x50	1
05057645001	157492		840/4 IMP DC 5x 5.0x50	1
05057646001	157508		840/4 IMP DC 5x 6.0x50	1



840/4 IMP DC Impaktor Bits-kärjet SB



Code	EAN		
05073944001	158451	○	840/4 IMP DC 1x 4.0x50
05073945001	158468	○	840/4 IMP DC 1x 5.0x50
05073946001	158475	○	840/4 IMP DC 1x 6.0x50

Kraffform Stainless - Ruostumaton teräs estää ulkoisen ruosteen muodostumisen

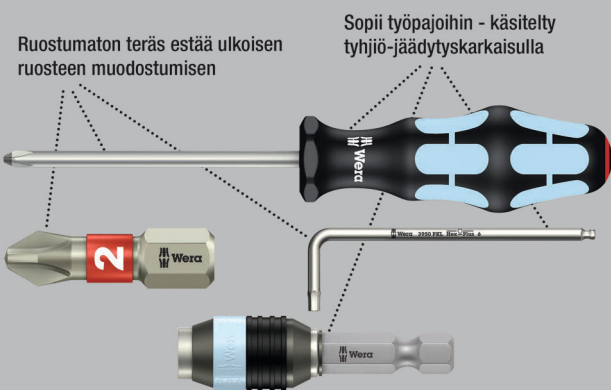

Laadukkaat ruostumattomasta teräksestä valmistetut Bits-kärjet kuusiokoloruuveille. Wera'n Stainless työkalut on valmistettu ruostumattomasta teräksestä, jolloin vältetään ruma, ulkoisen ruosteen muodostuminen. Hex-Plus-profiilin ansiosta kontaktipinnat ruuvinkannan sisällä ovat normaalia suuremmat. Tämän ansiosta voima välittyy tasaisemmin ja ruuvinkannan tai työkalun vaurioitumiselta vältetään. 1/4" kuusiokanta, sopii standardin DIN ISO 1173-F 6,3 mukaisiin pitimiin.

3840/4 Bits-kärjet, ruostumaton teräs



	EAN	mm	mm	mm	mm	
Code	4013288	mm	mm	mm	mm	
05071101001	115621	3,0	89	3 1/2"		10
05071102001	115638	4,0	89	3 1/2"		10
05071103001	115645	5,0	89	3 1/2"		10
05071104001	115652	6,0	89	3 1/2"		10
05071105001	115676		3/32"	89	3 1/2"	10
05071106001	115683		1/8"	89	3 1/2"	10
05071107001	115690		5/32"	89	3 1/2"	10
05071108001	115706		3/16"	89	3 1/2"	10

Hex-Plus - Parantaa kuusiokoloruuvien käyttöikä

Estää profiilin kulumisen (ruuvi ei pyörähdä)

Keskimääräistä pidempi käyttöikä

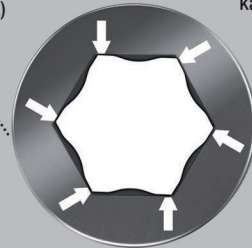

840/4 Z Take it easy -Bits-kärjet

- Take it easy -värikoodausjärjestelmä: Värikoodit profiilien ja koon mukaan

840/4 Z Bits-kärjet



	EAN	Ø	Ø	L	L	Ø		
Code	4013288	mm		mm		mm		
05160885001	200976	0,9		50	2"	2,6		10
05059602001	112408	1,5		50	2"	2,0		10
05059603001	034694	2,0		50	2"	4,0		10
05059628001	155450	2,0		89	3 1/2"	4,0		5
05059604001	034700	2,5		50	2"	4,0		10
05059629001	155467	2,5		89	3 1/2"	4,0		5
05059605001	012906	3,0		50	2"	4,0		10
05059630001	094254	3,0		89	3 1/2"	4,0		5
05380033001	156433	3,0		152	6"	4,0		5
05059610001	012913	4,0		50	2"	5,0		10
05059631001	094261	4,0		89	3 1/2"	5,0		5
05059634001	122964	4,0		152	6"	5,0		5
05059615001	012920	5,0		50	2"	6,0		10
05059632001	094278	5,0		89	3 1/2"	6,0		5
05059635001	122971	5,0		152	6"	6,0		5
05059620001	012937	6,0		50	2"	5,0		10
05059633001	094285	6,0		89	3 1/2"	-		5
05059636001	122988	6,0		152	6"	-		5
05059625001	012944	8,0		50	2"	-		10
05059637001	215031	8,0		89	3 1/2"	-		5
05350430001	161406		0,05"	50	2"	2,5		10
05135090001	107053		1/16"	50	2"	2,5		10
05380045001	156730		1/8"	152	6"	4,0		5
05135091001	036414		5/64"	50	2"	3,0		10
05059660001	155474		5/64"	89	3 1/2"	3,0		5
05135092001	036421		3/32"	50	2"	3,0		10
05059661001	155481		3/32"	89	3 1/2"	3,5		5
05135093001	036438		7/64"	50	2"	3,5		10
05059662001	155498		7/64"	89	3 1/2"	4,0		5
05135094001	036445		1/8"	50	2"	4,0		10
05059663001	155504		1/8"	89	3 1/2"	4,0		5
05135095001	036377		9/64"	50	2"	4,5		10
05059664001	155511		9/64"	89	3 1/2"	4,5		5
05380046001	156822		9/64"	152	6"	4,5		5
05135096001	036384		5/32"	50	2"	5,0		10
05059665001	155528		5/32"	89	3 1/2"	5,0		5
05380047001	156839		5/32"	152	6"	5,0		5
05135097001	036391		3/16"	50	2"	6,0		10
05059666001	155535		3/16"	89	3 1/2"	6,0		5
05380048001	156846		3/16"	152	6"	6,0		5
05135098001	036407		7/32"	50	2"	-		10
05059667001	155542		7/32"	89	3 1/2"	-		5
05380049001	156853		7/32"	152	6"	-		5
05135099001	095589		1/4"	50	2"	-		10
05059668001	155559		1/4"	89	3 1/2"	-		5
05380050001	156860		1/4"	152	6"	-		5
05346288001	103895		5/16"	50	2"	-		10

840/4 Z Bits-kärjet SB



Code	EAN			
Code	4013288			
05073056001	202468	⊙	840/4 Z Hex-Plus 2x 2.0x50	3
05073057001	202475	⊙	840/4 Z Hex-Plus 2x 2.5x50	3
05073058001	202482	⊙	840/4 Z Hex-Plus 2x 3.0x50	3
05136301001	213792	⊙	840/4 Z Hex-Plus 1x 3.0x152	3
05073059001	202499	⊙	840/4 Z Hex-Plus 2x 4.0x50	3
05136302001	213808	⊙	840/4 Z Hex-Plus 1x 4.0x152	3
05073060001	202505	⊙	840/4 Z Hex-Plus 2x 5.0x50	3
05136303001	213815	⊙	840/4 Z Hex-Plus 1x 5.0x152	3
05073061001	202444	⊙	840/4 Z Hex-Plus 2x 6.0x50	3
05136304001	213822	⊙	840/4 Z Hex-Plus 1x 6.0x152	3



842/4 Bits-kärjet

Pallomaisen profiilin ansiosta ruuvien kiertäminen on mahdollista myös silloin, kun avain on vinossa suhteessa ruuvien akseliin. 1/4" kuusiokanta, sopii standardin DIN ISO 1173-F 6,3 mukaisiin pitimiin.

842/4 Bits-kärjet



Code	EAN	Ø	Ø	L	L		
Code	4013288	mm	mm	mm	mm		
05059680001	155931	3,0		89	3 1/2"		5
05059681001	155948	4,0		89	3 1/2"		5
05059682001	155955	5,0		89	3 1/2"		5
05059683001	155962	6,0		89	3 1/2"		5
05380124001	156587		3/32"	89	3 1/2"		5
05380125001	156594		7/64"	89	3 1/2"		5
05380126001	156600		1/8"	89	3 1/2"		5
05380127001	156617		9/64"	89	3 1/2"		5
05380128001	156624		5/32"	89	3 1/2"		5
05380129001	156631		3/16"	89	3 1/2"		5
05380130001	156648		7/32"	89	3 1/2"		5
05380131001	156655		1/4"	89	3 1/2"		5

840/2 Z Bits-kärjet

Sitkeäksi karkaistut Wera Bits-kärjet kuusiokoloruuveille, yleiskäyttöön. Hex-Plus-profiilin ansiosta kontaktipinnat ruuvinkannan sisällä ovat normaalia suuremmat. Tämän ansiosta voima välittyy tasaisemmin ja ruuvinkannan tai työkalun vaurioitumiselta välttyään. 5/16" kuusiokanta, sopii standardin DIN ISO 1173-D 8 mukaisiin pitimiin.

840/2 Z Bits-kärjet



Code	EAN	Ø	Ø	L	L		
Code	4013288	mm	mm	mm	mm		
05057505001	012753	3		30	1 3/16"		10
05057510001	012760	4		30	1 3/16"		10
05057515001	012777	5		30	1 3/16"		10
05057520001	012784	6		30	1 3/16"		10
05057525001	012791	8		30	1 3/16"		10
05057530001	012807	10		30	1 3/16"		10

840/9 C Bits-kärjet

Kiinnitys: 4 mm:n Halfmoon-kiinnitys liitettäväksi suoraan koneeseen.

840/9 C Bits-kärjet



Code	EAN	Ø	L	L	Ø		
Code	4013288	mm	mm	mm	mm		
05135268001	168306	1,5	44	1 47/64"	2,6		10
05135269001	168313	2,0	44	1 47/64"	2,6		10

840/1 Z Hex-Plus B0 Bits-kärjet

B0-kuusiokoloruuveilla on kiinnitysprofiilissaan ulkoneva tappi. Tämä estää luvattoman irrottamisen, koska näitä ruuveja ei voida käyttää tavallisten kuusiokolotyökalujen kanssa.

1/4" kuusiokanta, sopii standardin DIN ISO 1173-D 6,3 mukaisiin pitimiin.

840/1 Z Hex-Plus B0 Bits-kärjet



Code	EAN	Ø	L	L			
Code	4013288	mm	mm	mm			
05056341001	038548	2,0	25	1"			10
05056342001	038555	2,5	25	1"			10
05056343001	038562	3,0	25	1"			10
05056344001	038593	4,0	25	1"			10
05056345001	038579	5,0	25	1"			10
05056346001	038586	6,0	25	1"			10

840/4 Z Hex-Plus B0 Bits-kärjet

1/4" kuusiokanta, sopii standardin DIN ISO 1173-F 6,3 mukaisiin pitimiin.

840/4 Z Bits-kärjet Hex-Plus B0



	EAN	⊙	□	□	∅			
Code	4013288	mm	mm		mm			
05059640001	094292	2,0	89	3 1/2"	4,0			5
05059641001	094308	2,5	89	3 1/2"	4,0			5
05059642001	094315	3,0	89	3 1/2"	4,0			5
05059643001	094322	4,0	89	3 1/2"	5,0			5
05059644001	094339	5,0	89	3 1/2"	6,0			5
05059645001	094346	6,0	89	3 1/2"	-			5

9506 SB 4-in-1 Bits-kärki 1

Yhdellä ainoalla bits-kärjellä mahdollista kiertää neljää erilaista ruuviprofiilia (kuusiokoloruuvit koot 3,0; 4,0; 5,0).

Merkittävä painonsäästö, yli 50 %. Suurten profiilien käyttö mahdollistetaan pienempien profiilien jousitetulla kiinnityksellä.

Bits-kärjessä on 1/4" kuusiokantavääntäjä (Wera-liitäntäsarja 1) ja sitä voidaan siksi käyttää myös esimerkiksi bits-räikkien ja Rapidaptor-kärkipitimellä varustettujen ruuvialttakahvojen kanssa.

- Innovatiivinen, erittäin kompakti 4-in-1 bits-kärki — vain yksi bits-kärki neljälle eri ruuviprofiilille
- Soveltuu kuusiokoloihin, koot 3,0; 4,0; 5,0 ja 6,0
- Sitkeäksi karkaistu, yleiskäyttöön
- 1/4" kuusiokantakiinnitys (Wera-liitäntäsarja 1)

9506 SB 4-in-1 Bits-kärki 1

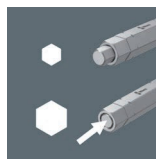

Code	EAN			
05073201001	225269			1
			9506	
			1x 3,0; 4,0; 5,0; 6,0x37	

9507 SB 4-in-1 Bits-kärki 2

Yhdellä ainoalla Bits-kärjellä käytetään neljää erilaista ruuviprofiilia (kuusiokoloruuvit koot 2,5; 5,0; 6,0 ja TORX® ruuvit koko TX 25). Suuren tilansäästön ansiosta tämä Bits-kärki soveltuu erittäin hyvin liikkuvaan työhön.

Se tarjoaa merkittävän yli 50 prosentin painonsäästön. Suurten profiilien toimivuus mahdollistetaan joustavilla pienillä kiinnityksillä.

Bits-kärjessä on 1/4" kuusiokantakiinnitys (Wera-liitäntäsarja 1), ja sitä voidaan siksi käyttää myös esimerkiksi Bits-kärkiräikkien ja Rapidaptorilla varustettujen Bits-ruuvialttakahvojen kanssa.

- Innovatiivinen, erittäin kompakti 4-in-1 bits-kärki — vain yksi bits-kärki neljälle eri ruuviprofiilille
- Soveltuu kuusiokoloruuveille koot 2,5; 5; 6 ja TORX®-ruuveille TX 25
- Sitkeäksi karkaistu, yleiskäyttöön
- 1/4" kuusiokantakiinnitys (Wera-liitäntäsarja 1)

9507 SB 4-in-1 Bits-kärki 2

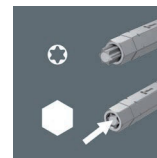

Code	EAN			
05073202001	225276			1
			9507	
			1x 2,5; 5,0; 6,0; TX 25x37	



Impaktor bits-kärjet ja pidin - Ruuvaustyökaluun kohdistuviin äärimmäisiin vaatimuksiin

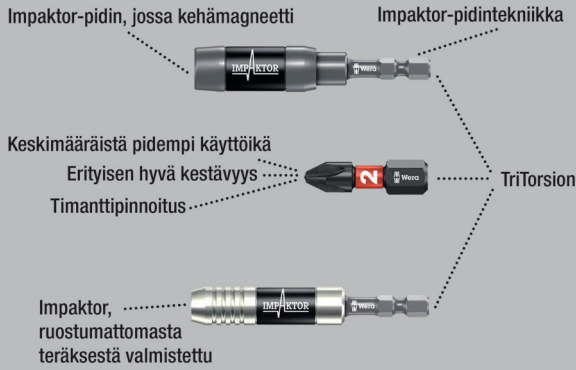

Laadukkaat Bits-kärjet neliökoloruuveille. Impaktor-tekniikka takaa merkittävästi paremman käyttöiän myös äärimmäisen vaativissa töissä.

Karkean timanttihiukkaspinnoitteen tuoma parannettu kitka bits-kärjessä estää kärjen poisliiskahtamisen ruuvista. Soveltuu käytettäväksi erityisen hyvin tavallisten iskuruuvinvääntimien kanssa. 1/4" kuusiokanta, sopii standardin DIN ISO 1173-D 6,3 mukaisiin pitimiin.

868/1 IMP DC Impaktor neliökolo Bits-kärjet



Code	EAN		
05057631001	157478	868/1 IMP DC 10x # 2x25	1
05057632001	157485	868/1 IMP DC 10x # 3x25	1

868/1 IMP DC SB Impaktor -neliökolo Bits-kärjet



Code	EAN		
05073931001	158437	868/1 IMP DC 1x # 2x25	5
05073932001	158444	868/1 IMP DC 1x # 3x25	5

868/1 V Neliökolo Bits-kärjet

Laadukkaat Bits-kärjet neliökoloruuveille pitotoiminnolla. Työkalun kärjen ja ruuviprofiilin välinen puristusvoima pitää ruuvit varmasti kiinni työkalussa.

Sitkeäksi karkaistu, yleiskäyttöön. 1/4" kuusiokanta, sopii standardin DIN ISO 1173-D 6,3 mukaisiin pitimiin.

868/1 V Neliökolo Bits-kärjet

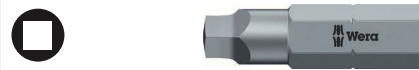

Code	EAN						
05340245001	118202	# 1	25	1"	6,1		10
05066394001	113603	# 2	25	1"	6,1		10
05066396001	169228	# 3	25	1"	6,1		10

Bit-Box 20 V Neliö



Code	EAN		
05057790001	188083	868/1 V 20x # 2x25	20

868/1 Z Neliökolo Bits-kärjet

Laadukkaat Bits-kärjet neliökoloruuveille.

Sitkeäksi karkaistu, yleiskäyttöön. 1/4" kuusiokanta, sopii standardin DIN ISO 1173-D 6,3 mukaisiin pitimiin.

868/1 Z Neliökolo Bits-kärjet



	EAN						
Code	4013288		mm		mm		
05066395001	030214	# 00	25	1"	3,5		10
05066400001	030221	# 0	25	1"	3,5		10
05066405001	030207	# 1	25	1"	4,5		10
05066410001	030238	# 2	25	1"	6,0		10
05066415001	030245	# 3	25	1"	6,0		10
05066420001	030252	# 4	25	1"	8,0		10

868/1 Z SB Neliökolo Bits-kärjet

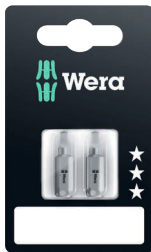

	EAN				
Code	4013288				
05073074001	202727		868/1 Z 2x # 1x25		5
05073075001	202710		868/1 Z 2x # 2x25		5

Impaktor bits-kärjet ja pidin - Ruuvaustyökaluun kohdistuviin äärimmäisiin vaatimuksiin

Impaktor-pidin, jossa kehämagneetti

Impaktor-pidintekniikka



Keskimmäisestä pidempi käyttöikä

Eriyksen hyvä kestävyys

Timanttipinnoitus



TriTorsion

Impaktor, ruostumattomasta teräksestä valmistettu



Laadukkaat Bits-kärjet neliökoloruuveille. Impaktor-teknikka takaa merkittävästi paremman käyttöiän myös äärimmäisen vaativissa töissä.

Karkean timanttihiukkaspinnoitteen tuoma parannettu kitka bits-kärjessä estää kärjen poisliiskahtamisen ruuvista. Soveltuu käytettäväksi erityisen hyvin tavallisten iskuruuvinvääntimien kanssa. 1/4" kuusiokanta, sopii standardin DIN ISO 1173-F 6,3 mukaisiin pitimiin.

868/4 IMP DC DIY Impaktor neliökolo Bits-kärjet



	EAN			
Code	4013288			
05057671001	157546		868/4 IMP DC 5x # 2x50	1
05057672001	157553		868/4 IMP DC 5x # 3x50	1



868/4 IMP DC SB Impaktor -neliökolo Bits-kärjet

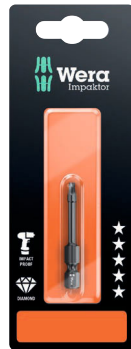

Code	EAN		
05073971001	158550	868/4 IMP DC 1x # 2x50	5
05073972001	158567	868/4 IMP DC 1x # 3x50	5

Krafftform Stainless - Ruostumaton teräs estää ulkoisen ruosteen muodostumisen

Ruostumaton teräs estää ulkoisen ruosteen muodostumisen

Sopii työpajoihin - käsitelty tyhjiö-jäädytyskarkaisulla

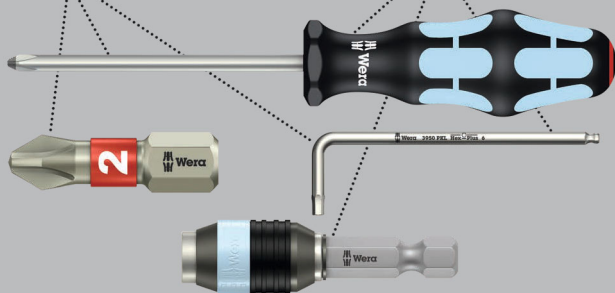

Laadukkaat ruostumattomasta teräksestä valmistetut Bits-kärjet neliökoloruuveille.

Weran Stainless työkalut on valmistettu ruostumattomasta teräksestä, jolloin vältetään ruma, ulkoisen ruosteen muodostuminen. 1/4" kuusiokanta, sopii standardin DIN ISO 1173-F 6,3 mukaisiin pitimiin.

3868/4 neliökolo Bits-kärjet, ruostumaton teräs



Code	EAN					
05071097001	115591	# 1	89	3 1/2"	4,5	10
05071098001	115607	# 2	89	3 1/2"	5,0	10
05071099001	115614	# 3	89	3 1/2"	5,5	10

868/4 BTZ Neliökolo Bits-kärjet



Code	EAN					
05060147001	041272	#1	50	2"	4,2	10
05060148001	041289	#2	50	2"	4,2	10
05060149001	041296	#3	50	2"	5,5	10

868/4 Neliökolo Bits-kärjet



Code	EAN					
05060150001	030269	# 00	50	2"	3,5	10
05060155001	030276	# 0	50	2"	3,5	10
05060160001	030283	# 1	50	2"	4,5	10
05060180001	041043	# 1	70	2 3/4"	4,5	10
05134800001	040930	# 1	89	3 1/2"	4,5	10
05134805001	040923	# 1	152	6"	4,5	10
05060165001	030290	# 2	50	2"	6,0	10
05060182001	041050	# 2	70	2 3/4"	6,0	10
05134801001	040947	# 2	89	3 1/2"	6,0	10
05134806001	040954	# 2	152	6"	6,0	10
05060170001	030306	# 3	50	2"	6,0	10
05060184001	032805	# 3	70	2 3/4"	6,0	10
05134802001	040961	# 3	89	3 1/2"	6,0	10
05134807001	040978	# 3	152	6"	6,0	10
05060175001	030313	# 4	50	2"	8,0	10

868/4 Z SB Neliökolo Bits-kärjet



Code	EAN		
05073076001	202703	868/4 Square-Plus 2x # 1x50	5
05073077001	202697	868/4 Square-Plus 2x # 2x50	5

868/4 V Neliökolo Bits-kärjet

Laadukkaat Bits-kärjet neliökoloruuveille pitotoiminnolla.

Työkalun kärjen ja ruuviprofiilin välinen puristusvoima pitää ruuvit varmasti kiinni työkalussa.

868/4 V Neliökolo Bits-kärjet



	EAN						
Code	4013288		mm		mm		
05060300001	169211	# 1	50	2"	4,5		10
05060297001	169198	# 1	89	3 1/2"	4,5		10
05060301001	113610	# 2	50	2"	6,0		10
05060302001	113627	# 2	70	2 3/4"	6,0		10
05060303001	113634	# 2	89	3 1/2"	6,0		10
05060304001	113641	# 2	152	6"	6,0		10
05060296001	169181	# 3	50	2"	6,0		10
05060298001	169204	# 3	89	3 1/2"	6,0		10

Timanttipinnoitetut bits-kärjet

Pienet timanttihiukkaset työkalun kärjessä puraisevat tiukasti kiinni ruuviin.

Bits-kärjen varma istuvuus ruuvinkantaan.

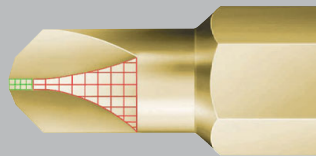

Korkealaatuiset Bits-kärjet Mplus takaavat tavallista paremman murtomomentin ja käyttöiän, timanttipinnoitteen ansiosta työkalu pysyy varmasti ruuvissa.

871/1 DC TORQ-SET® Mplus Bits-kärjet



	EAN							
Code	4013288			mm		mm		
05066638001	099525	4		25	1"	4,7		10
05066640001	033161	6		25	1"	4,7		10
05066642001	033178	8		25	1"	6,0		10
05066644001	033185	10		25	1"	6,0		10
05066646001	033192	--	1/4"	32	1 1/4"	11,0		10

871/1 TORQ-SET® Mplus Bits-kärjet

TORQ-SET® Mplus: Koska TORQ-SET® -profiilin kärjissä sakarat ovat vahvemmat kuin tavallisten, murtomomentti on noin 70 % korkeampi. Työkalu istuu tarkasti ruuviin ja takaa siten työkalun pitkän käyttöiän. Sitkeäksi karkaistu, yleiskäyttöön. 1/4" kuusiokanta, sopii standardin DIN ISO 1173-D 6,3 mukaisiin pitimiin.

871/1 TORQ-SET® Mplus Bits-kärjet, 25 mm



	EAN							
Code	4013288			mm		mm		
05066618001	093073	0		25	1"	4,7		10
05066619001	041562	1		25	1"	4,7		10
05066620001	033086	2		25	1"	4,7		10
05066622001	033093	3		25	1"	4,7		10
05066624001	033109	4		25	1"	4,7		10
05066626001	033116	5		25	1"	4,7		10
05066628001	033123	6		25	1"	4,7		10
05066630001	033130	8		25	1"	6,0		10
05066632001	033147	10		25	1"	6,0		10
05066633001	037558	--	1/4"	25	1"	6,0		10

871/1 TORQ-SET® Mplus Bits-kärjet, 32 mm



	EAN							
Code	4013288			mm		mm		
05066634001	033154	1/4"		32	1 1/4"	11,0		10
05066635001	093011	5/16"		32	1 1/4"	11,0		10

871/4 DC TORQ-SET® Mplus Bits-kärjet

Korkealaatuiset Bits-kärjet Mplus takaavat tavallista paremman murtomomentin ja käyttöiän, timanttipinnoitteen ansiosta työkalu pysyy varmasti ruuvissa.

1/4" kuusiokanta, sopii standardin DIN ISO 1173-F 6,3 mukaisiin pitimiin.



871/4 DC TORQ-SET® Mplus Bits-kärjet

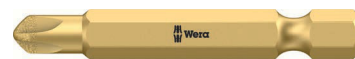

	EAN							
Code	4013288			mm				
05324901001	162984	2		50	2"			10
05066688001	099532	4		50	2"			10
05066690001	033345	6		50	2"			10
05066692001	033352	8		50	2"			10
05066694001	033369	10		50	2"			10
05066696001	033376	--	1/4"	50	2"			10

871/4 TORQ-SET® Mplus Bits-kärjet



	EAN						
Code	4013288			mm			
05066660001	033239	2		50	2"		10
05066683001	094469	2		89	3 1/2"		5
05066662001	033246	3		50	2"		10
05066684001	094476	3		89	3 1/2"		5
05066664001	033253	4		50	2"		10
05066685001	094483	4		89	3 1/2"		5
05066666001	033260	5		50	2"		10
05066668001	033277	6		50	2"		10
05066676001	033307	6		70	2 3/4"		5
05066686001	094490	6		89	3 1/2"		10
05066670001	033055	8		50	2"		10
05066678001	033314	8		70	2 3/4"		5
05066687001	094506	8		89	3 1/2"		10
05066672001	033284	10		50	2"		10
05066680001	033321	10		70	2 3/4"		5
05066682001	033338	10		89	3 1/2"		5
05066674001	033291	--	1/4"	50	2"		10
05221110001	035851	--	5/16"	50	2"		10

871/2 TORQ-SET® Mplus Bits-kärjet

5/16" kuusiokanta, sopii standardin DIN ISO 1173-D 8 mukaisiin pitimiin.

871/2 TORQ-SET® Mplus Bits-kärjet



	EAN					
Code	4013288		mm			
05066654001	033208	1/4"	32	1 1/4"		5
05066656001	033215	5/16"	32	1 1/4"		5

875/1 TRI-WING® Bits-kärjet, 25 mm

Laadukkaat Bits-kärjet TRI-WING®-ruuveille. Sitkeäksi karkaistu, yleiskäyttöön. 1/4" kuusiokanta, sopii standardin DIN ISO 1173-D 6,3 mukaisiin pitimiin.

875/1 TRI-WING® Bits-kärjet, 25 mm



	EAN						
Code	4013288		mm		mm		
05066758001	093059	0	25	1"	4,7		10
05066760001	033482	1	25	1"	4,7		10
05066762001	033499	2	25	1"	4,7		10
05066764001	033505	3	25	1"	4,7		10
05066766001	033512	4	25	1"	6,2		10
05066768001	033529	5	25	1"	6,2		10

875/4 TRI-WING® Bits-kärjet

Laadukkaat Bits-kärjet TRI-WING®-ruuveille. Sitkeäksi karkaistu, yleiskäyttöön. 1/4" kuusiokanta, sopii standardin DIN ISO 1173-F 6,3 mukaisiin pitimiin.

875/4 TRI-WING® Bits-kärjet



	EAN					
Code	4013288		mm			
05066785001	094605	1	89	3 1/2"		5
05066786001	094612	2	89	3 1/2"		5
05066787001	094629	3	89	3 1/2"		5
05066788001	094636	4	89	3 1/2"		5

860/1 XZN Monihampaiset Bits-kärjet

Laadukkaat Bits-kärjet monihampaisille ruuveille. Sitkeäksi karkaistu, yleiskäyttöön. 1/4" kuusiokanta, sopii standardin DIN ISO 1173-D 6,3 mukaisiin pitimiin.

860/1 XZN Monihampaiset Bits-kärjet



	EAN						
Code	4013288		mm		mm		
05066150001	034953	M 4	25	1"	4,17		10
05066155001	034960	M 5	25	1"	5,14		10
05066160001	034977	M 6	25	1"	-		10
05066165001	034984	M 8	25	1"	8,0		5
05066170001	034991	M 10	25	1"	10,0		5

872/9 Bits-kärjet Microstix® ruuveille

Microstix®-ruuveille tarkoitettut Bits-kärjet, joissa 4 mm:n Halfmoon-kiinnitys liitettäväksi suoraan koneeseen.

872/9 Bits-kärjet Microstix® ruuveille



	EAN						
Code	4013288		mm	mm			
05066850001	179272	m	44	2,0	1 47/64"		10
05066851001	179296	00	44	2,0	1 47/64"		10
05066852001	179302	F	44	2,0	1 47/64"		10
05066853001	179319	0	44	2,0	1 47/64"		10
05066854001	179326	1	44	2,0	1 47/64"		10

857/1 Z Spanner Bits-kärjet

Laadukkaat Bits-kärjet Spanner-ruuveille. Sitkeäksi karkaistu, yleiskäyttöön. 1/4" kuusiokanta, sopii standardin DIN ISO 1173-D 6,3 mukaisiin pitimiin.

857/1 Z Spanner Bits-kärjet



	EAN	●●	┆	┆	∅		
Code	4013288		mm		mm		
05057150001	038609	4	25	1"	3,18		10
05057151001	038616	6	25	1"	4,32		10
05057152001	038623	8	25	1"	5,21		10
05057153001	038630	10	25	1"	6,10		10

857/4 Z Spanner Bits-kärjet

Sitkeäksi karkaistu, yleiskäyttöön. 1/4" kuusiokanta, sopii standardin DIN ISO 1173-F 6,3 mukaisiin pitimiin.

857/4 Z Spanner Bits-kärjet



	EAN	●●	┆	┆	∅		
Code	4013288		mm		mm		
05057160001	094810	4	89	3 1/2"	3,18		5
05057161001	094827	6	89	3 1/2"	4,32		5
05057162001	094834	8	89	3 1/2"	5,21		5
05057163001	094841	10	89	3 1/2"	6,10		5

Krafform Stainless - Ruostumaton teräs estää ulkoisen ruosteen muodostumisen

Ruostumaton teräs estää ulkoisen ruosteen muodostumisen

Sopii työpajoin - käsitelty tyhjiö-jäädityskarkaisulla

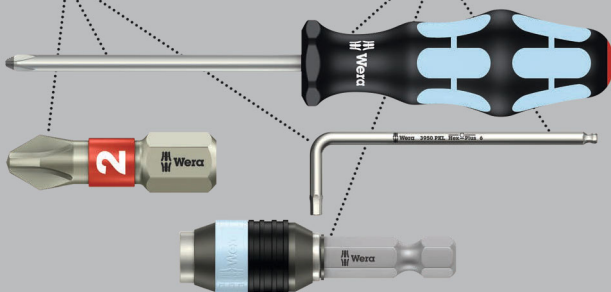

Laadukas ruostumattomasta teräksestä valmistettu hylsy kuusiokantaruuveille. Ruostumaton teräs, ehkäisee ulkoisen ruosteen muodostumista. Ei-magneettinen malli, pitojousella. 1/4" kuusiokanta, sopii standardin DIN ISO 1173-F 6,3 mukaisiin pitimiin.

3869/4 Konehylsy, ruostumaton teräs



	EAN	●	●	┆	∅		
Code	4013288			mm	mm		
05071222001	118127			7,0	50,0	12,5	5
05071223001	118257			8,0	50,0	14,0	5
05071224001	118141			10,0	50,0	16,0	5
05071225001	118158			13,0	50,0	19,5	5
05071228001	118189			3/8"	50,0	16,0	5

869/4 Konehylsy

Ei-magneettinen malli. 1/4" kuusiokanta, sopii standardin DIN ISO 1173-F 6,3 mukaisiin pitimiin.

869/4 Konehylsy



	EAN	●	●	┆	∅		
Code	4013288			mm	mm		
05060400001	100948			5,5	50,0	11,0	5
05060272001	016546			5,5	65,0	9,0	5
05060401001	100955			6,0	50,0	11,0	5
05060274001	016553			6,0	65,0	11,0	5
05060402001	100962			7,0	50,0	11,0	5
05060276001	016560			7,0	65,0	11,0	5
05060403001	100979			8,0	50,0	12,5	5
05060278001	016577			8,0	65,0	12,5	5
05060404001	100986			9,0	50,0	14,0	5
05060280001	016584			9,0	65,0	14,0	5
05060405001	100993			10,0	50,0	14,0	5
05060282001	016591			10,0	65,0	14,0	5
05060406001	101006			11,0	50,0	16,0	5
05060281001	031327			11,0	65,0	16,0	5
05060407001	101013			12,0	50,0	18,0	5
05060283001	031334			12,0	65,0	18,0	5
05060408001	101020			13,0	50,0	18,0	5
05060284001	016607			13,0	65,0	19,0	5
05060409001	101037				1/4"	50,0	11,0
05060286001	016614				1/4"	65,0	11,0
05060410001	101044				5/16"	50,0	12,5
05060290001	016638				5/16"	65,0	12,5
05060411001	101051				3/8"	50,0	14,0
05060288001	016621				3/8"	65,0	14,0
05060412001	101068				7/16"	50,0	16,0



869/4 M Magneettihylsy



	EAN						
Code	4013288	mm		mm	mm		
05060420001	101075	5,5		50,0	11,0		5
05060210001	016652	5,5		65,0	11,0		5
05060421001	101082	6,0		50,0	11,0		5
05060215001	016669	6,0		65,0	11,0		5
05060422001	101099	7,0		50,0	11,0		5
05060220001	016676	7,0		65,0	11,0		5
05060423001	101105	8,0		50,0	12,5		5
05060225001	016683	8,0		65,0	12,5		5
05060424001	101112	9,0		50,0	14,0		5
05060230001	016690	9,0		65,0	14,0		5
05060425001	101129	10,0		50,0	14,0		5
05060235001	016706	10,0		65,0	14,0		5
05060426001	101136	11,0		50,0	16,0		5
05060237001	031501	11,0		65,0	16,0		5
05060427001	101143	12,0		50,0	18,0		5
05060238001	031495	12,0		65,0	17,0		5
05060428001	101150	13,0		50,0	18,0		5
05060240001	016713	13,0		65,0	19,0		5
05060429001	101167		1/4"	50,0	11,0		5
05060255001	016720		1/4"	65,0	11,0		5
05060430001	101174		5/16"	50,0	12,5		5
05060260001	016737		5/16"	65,0	12,5		5
05060431001	101181		3/8"	50,0	14,0		5
05060265001	016744		3/8"	65,0	14,0		5
05060432001	101198		7/16"	50,0	16,0		5

869/4 M SB Magneettihylsy



Code	EAN			
	4013288			
05073500001	105691		869/4 M 1x 5.5x50.0	3
05073501001	105707		869/4 M 1x 6.0x50.0	3
05073502001	106506		869/4 M 1x 7.0x50.0	3
05073503001	105714		869/4 M 1x 8.0x50.0	3
05073504001	105721		869/4 M 1x 9.0x50.0	3
05073505001	105738		869/4 M 1x 10.0x50.0	3
05073506001	105745		869/4 M 1x 11.0x50.0	3
05073507001	105752		869/4 M 1x 12.0x50.0	3
05073508001	105769		869/4 M 1x 13.0x50.0	3
05073509001	105776		869/4 M 1x 1/4"x50.0	3
05073510001	105783		869/4 M 1x 3/8"x50.0	3

869/4 M Setti A SB



Code	EAN		
05073495001	144584		869/4 M 1x 7.0x50.0; 1x 8.0x50.0; 1x 10.0x50.0; 1x 12.0x50.0; 1x 13.0x50.0; 1x 1/4"x50.0; 1x 5/16"x50.0; 1x 3/8"x50.0

869/9 Hylsyt

Metriten hylsy kuusiokantaruuveille. Ei-magneettinen malli. Joissa 4 mm:n Halfmoon-kiinnitys liitettäväksi suoraan koneeseen.

869/9 Hylsyt



	EAN							
Code		mm	mm	mm				
05135224001	190505	2,5	44,0	5,0				10
05135225001	190499	3,0	44,0	5,0				10

879/4 Kierretankotyökalu

Kierretankotyökalu sisäkierteellä ruuveille ja kierretangoille. 1/4" kuusiokanta, sopii standardin DIN ISO 1173-F 6,3 mukaisiin pitimiin.

879/4 Kierretankotyökalu



	EAN							
Code			mm		mm			
05135903001	035059	M8	50,0	2"	12,0			5
05135904001	035066	M10	50,0	2"	12,0			5





Kärkipitimet, sovittimet ja liitäntäosat



Impaktor bits-kärjet ja pidin - Ruuvaustyökaluun kohdistuviin äärimmäisiin vaatimuksiin

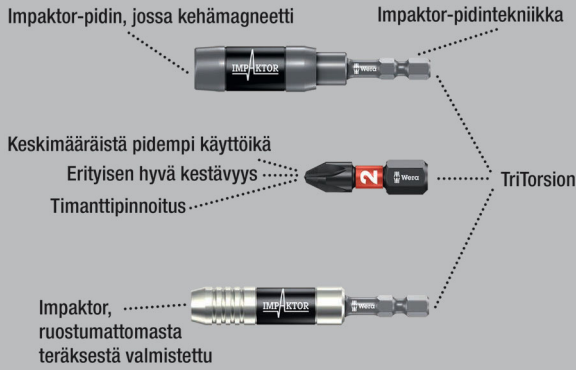

Weran Impaktor-kärkipidin äärimmäisten iskuhiippujen vaimentamiseen. Erityinen torsion-efekti syntyy kaksoisjousituksesta. Lukkorengas takaa työkalun optimaalisen istuvuuden pitimessä. Magneetti pitää bits-kärjen ja ruuvin varmasti paikoillaan.

Ruostumattomasta teräksestä valmistettu Impaktor-kärkipidin lukkorengaalla ja magneetilla vastaa äärimmäisiin dynaamisiin vaatimuksiin, sillä siinä ei ole lainkaan ylimääräisiä mekaanisia komponentteja. Käytetään pääasiassa teollisuuden ruuviasennuksissa esimerkiksi ruuvausrobottien kanssa. Kärki: Sopii bits-kärjille, joissa on 1/4" kuusiokantakiinnitys standardin DIN ISO 1173-C 6,3 mukaan. Kiinnitys: 1/4" kuusiokanta, sopii ruuvinvääntimiin, joiden kiinnitys on standardin DIN ISO 1173-F 6,3 mukainen.

897/4 IMP Impaktor-pidin lukkorengaalla ja magneetilla



Code	EAN	Hex	mm	mm	mm	mm	mm	mm
05057675001	157805	1/4"	75	3"	1/4"			5

897/4 IMP R Impaktor-kahva kehämagneetilla ja lukkorengaalla

Impaktor-pidin pitää myös pitkät ja raskaat ruuvit pomminvarmasti paikoillaan. Tämän ansiosta ruuvi on mahdollista kiinnittää salamannopeasti ja turvallisesti. Ihanteellinen myös pään yläpuolella tehtävään työhön.

Jos kehämagneettia ei haluta käyttää esimerkiksi metallitoissa, se voidaan vetää taakse ruuvausalueelta ja siten ottaa pois käytöstä. Käytetään pääasiassa manuaalisiin koneruuvauksiin. Kärki: Sopii bits-kärjille, joissa on 1/4" kuusiokantakiinnitys standardin DIN ISO 1173-C 6,3 mukaan. Kiinnitys: 1/4" kuusiokanta, sopii ruuvinvääntimiin, joiden kiinnitys on standardin DIN ISO 1173-F 6,3 mukainen.

897/4 IMP R Impaktor-kahva kehämagneetilla ja lukkorengaalla



Code	EAN	Hex	mm	mm	mm	mm	mm	mm
05057676001	157812	1/4"	75	3"	1/4"			5

897/4 IMP R SB Impaktor-pidin kehämagneetilla ja lukkorengaalla



Code	EAN	Hex	mm	mm	mm	mm	mm	mm
05073990001	157836	1/4"	75	3"	1/4"			3

Rapidaptor – Kompakti ja uskomattoman monipuolinen

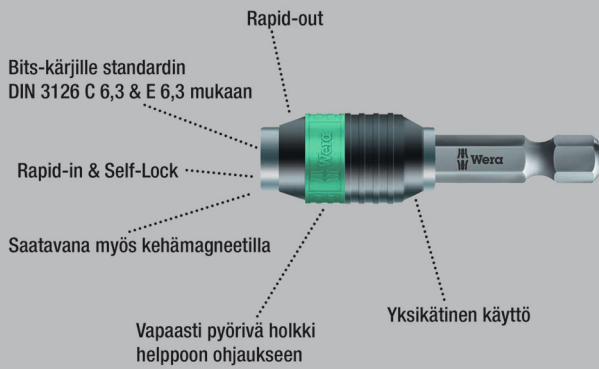

Kärkipidin, joka sopii sellaisten bits-kärkien kiinnittämiseen, joissa on 1/4" kuusiokantakiinnitys standardin DIN ISO 1173-C 6,3 ja E 6,3 (ISO 1173) mukaan. Ruostumaton teräs estää ulkoisen ruosteen muodostumisen. Rapidaptor-tekniikan ansiosta Bits-kärjet voidaan kiinnittää helposti työntämällä, lukituskehään koskematta.

Bits-kärki poistetaan yksinkertaisesti työntämällä eteenpäin. Salamannopea bits-kärkien vaihto, myös vain yhdellä kädellä. 1/4" kuusiokanta, sopii ruuvinvääntimiin, joiden kiinnitys on standardin DIN ISO 1173-F 6,3 mukainen.

3888/4/1 K Rapidaptor -yleispidin, ruostumaton teräs



	EAN							
Code	4013288		mm		mm			
05071100001	111487	1/4"	50	2"	1/4"	15,0		5

3888/4/1 K SB Rapidaptor -yleispidin, ruostumaton teräs



Code	EAN							
05073616001	112170		3888/4/1 K	1x 1/4"x50				3

BiTorsion-järjestelmä - Pidentää käyttöikä

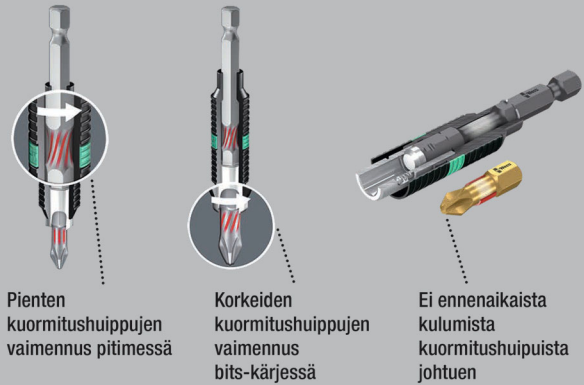

Kärkipidin, joka sopii sellaisten bits-kärkien kiinnittämiseen, joissa on 1/4" kuusiokantakiinnitys standardin DIN ISO 1173-C 6,3 ja E 6,3 (ISO 1173) mukaan. Weran BiTorsion-pitimissä on Torsion-jousi, joka ottaa vastaan ruuvauksesta syntyvät pienet kuormitushuiput. Kun pidintä käytetään yhdessä BiTorsion Bits-kärkien kanssa, työkalun käyttöikä pitenee huomattavasti.

Weran BiTorsion-pitimissä voidaan käyttää myös perinteisiä bits-kärkiä. Rapidaptor-tekniikan ansiosta Bits-kärjet voidaan kiinnittää helposti työntämällä, lukituskehään koskematta. Bits-kärki poistetaan yksinkertaisesti työntämällä eteenpäin. Salamannopea bits-kärkien vaihto, myös vain yhdellä kädellä. 1/4" kuusiokanta, sopii ruuvinvääntimiin, joiden kiinnitys on standardin DIN ISO 1173-F 6,3 mukainen.

897/4 R Yleispidin Rapidaptor BiTorsion



	EAN							
Code	4013288		mm		mm			
05053923001	095633	1/4"	75	3"	1/4"	15,0		5

897/4 R SB Yleispidin Rapidaptor BiTorsion



Code	EAN							
05073420001	099464		897/4 R	1x 1/4"x75				3

889/4/1 K Rapidaptor-yleispidin

Rapidaptor-kärkipidin, joka sopii sellaisten bits-kärkien kiinnittämiseen, joissa on 1/4" kuusiokantakiinnitys standardin DIN ISO 1173-C 6,3 ja E 6,3 (ISO 1173) mukaan. Rapidaptor-tekniikan ansiosta bits-kärjet voidaan kiinnittää helposti työntämällä, lukituskehään koskematta. Bits-kärki poistetaan yksinkertaisesti työntämällä eteenpäin. Salamannopea bits-kärkien vaihto, myös vain yhdellä kädellä. Vahva kestmagneetti pitää bits-kärjet pomminvarmasti paikoillaan. 1/4" kuusiokanta, sopii ruuvinvääntimiin, joiden kiinnitys on standardin DIN ISO 1173-F 6,3 mukainen.

889/4/1 K Rapidaptor-yleispidin



	EAN						
Code	4013288		mm			mm	
05052502001	095626	1/4"	50	2"	1/4"	15,0	5

889/4/1 K SB Rapidaptor-yleispidin



Code	EAN						
05073421001	099440						3
					889/4/1 K		
					1x 1/4"x50		

889/4/1 Rapidaptor-yleispidin



	EAN						
Code	4013288		mm			mm	
05052503001	098016	1/4"	75	3"	1/4"	15,0	5

889/4 R Rapidaptor-yleispidin



	EAN						
Code	4013288		mm			mm	
05052504001	101242	1/4"	100	4"	1/4"	15,0	2

888/4/1 K Rapidaptor-yleispidin

- Ei-magneettinen malli

888/4/1 K Rapidaptor-yleispidin



	EAN						
Code	4013288		mm			mm	
05052500001	095619	1/4"	50	2"	1/4"	15,0	5

887/4 RR Rapidaptor-yleispidin, kehämagneetilla

Rapidaptor-kärkipidin, joka sopii sellaisten bits-kärkien kiinnittämiseen, joissa on 1/4" kuusiokantakiinnitys standardin DIN ISO 1173-C 6,3 ja E 6,3 (ISO 1173) mukaan. Rakenteeltaan kelluva ja vapaasti pyörivä magneettihylsy pitää myös pitkät ja raskaat ruuvit pomminvarmasti kiinni.

Rapidaptor-tekniikan ansiosta bits-kärjet voidaan kiinnittää helposti työntämällä, lukituskehään koskematta. Bits-kärki poistetaan yksinkertaisesti työntämällä eteenpäin. Salamannopea bits-kärkien vaihto, myös vain yhdellä kädellä. 1/4" kuusiokanta, sopii ruuvinvääntimiin, joiden kiinnitys on standardin DIN ISO 1173-F 6,3 mukainen.

887/4 RR Rapidaptor-yleispidin, kehämagneetilla



	EAN						
Code	4013288		mm			mm	
05052490001	104045	1/4"	57	2 1/4"	1/4"	16	5

887/4 RR SB Rapidaptor-yleispidin kehämagneetilla



Code	EAN						
05073511001	105790						3
					887/4 RR		
					1x 1/4"x57		

889/4/1 F Rapidaptor vapaasti pyörivä bits-kärkipidin momenttiruuvitalalle, jossa pistoolikahva

Vapaapyörintätoiminto mahdollistaa erittäin nopean paluuliikkeen ilman työstästä irrotusta myötäpäivään kiristettäessä. Sopii erityisesti pistoolikahvaisiin momenttiruuvitaltoihin, ergonomisempaan ja nopeampaan työskentelyyn. Rapidaptor-tekniikan ansiosta bits-kärjet voidaan kiinnittää helposti työntämällä, lukituskehään koskematta. Bits-kärki poistetaan yksinkertaisesti työntämällä eteenpäin. Salamannopea bits-kärkien vaihto, myös vain yhdellä kädellä.

- Ei ruuvauskohteen työstästä asetusta myötäpäivään kiristettäessä Wera pistoolikahvaisilla momenttiruuvitaltoilla
- Nopea ja väsyttämätön työskentely tarkan vapaapyörintämekaniikan ansiosta
- Huoltovapaa rakenne, jossa on erityisen ohut ja vakaa laakeri johtavalta valmistajalta
- Suurin siirrettävä kiristysmomentti 10,0 Nm
- Bits-kiinnitys Rapidaptor-tekniologialla salamannopeaan bits-kärkien vaihtoon, sopii bits-kärjille 1/4" kuusiokantakiinnitys standardin DIN ISO 1173-C 6,3 ja E 6,3 mukaan ja Wera-liitäntäsarjoille 1 ja 4.

889/4/1 F Rapidaptor vapaasti pyörivä bits-kärkipidin momenttiruuvitalalle, jossa pistoolikahva



	EAN							
Code	4013288		mm				mm	
05052501001	217585	1/4"	64	2 33/64"	1/4"	16,5		5

894/4/1 Yleispidin

Kärkipidin, joka sopii sellaisten bits-kärkien kiinnittämiseen, joissa on 1/4" kuusiokantakiinnitys standardin DIN ISO 1173-C 6,3 mukaan. Pikaistukka nopeaan bits-kärkien vaihtoon. 1/4" kuusiokanta, sopii ruuvinvääntimiin, joiden kiinnitys on standardin DIN ISO 1173-F 6,3 mukainen.

894/4/1 Yleispidin



	EAN							
Code	4013288		mm				mm	
05053522001	017512	1/4"	51	2"	1/4"	14,3		5

894/4/1 Yleispidin



	EAN							
Code	4013288		mm				mm	
05053520001	017505	1/4"	75	3"	1/4"	14,3		5

895/4/1 K Yleispidin

Kärkipidin, joka sopii sellaisten bits-kärkien kiinnittämiseen, joissa on 1/4" kuusiokantakiinnitys standardin DIN ISO 1173-C 6,3 mukaan. Pikaistukka nopeaan bits-kärkien vaihtoon.

Vahva kestopagneetti pitää Bits-kärjet pomminvarmasti paikoillaan. 1/4" kuusiokanta, sopii ruuvinvääntimiin, joiden kiinnitys on standardin DIN ISO 1173-F 6,3 mukainen.

895/4/1 K Yleispidin

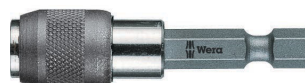

	EAN							
Code	4013288		mm				mm	
05053872001	035158	1/4"	52	2"	1/4"	14,3		5

895/4/1 K SB Yleispidin



	EAN							
Code	4013288							
05073318001	029195			895/4/1 K				3
				1x 1/4"x52				

895/4/1 Yleispidin



	EAN							
Code	4013288		mm				mm	
05053870001	017574	1/4"	77	3"	1/4"	14,3		5

898/4 Yhdistelmäpidin

Yhdistelmäpidin bits-kärjille, joissa on 4 mm:n Halfmoon-kiinnitys (Wera-sarja 9) ja 4 mm:n HIOS-kiinnitys (Wera-sarja 21); pikaistukka; 1/4" kuusiokantakiinnitys, sopii ruuvinvääntimille, joiden kiinnitys on standardin DIN ISO 1173-F 6,3 mukainen.

898/4 Yhdistelmäpidin



	EAN						
Code	4013288	mm			mm		
0505150001	184177	50	2"	1/4"	10,0		5

898/9 Yhdistelmäpidin

Yhteensopiva 4 mm:n bits-kärjille, joissa on Halfmoon-kiinnitys (Wera-sarja 9) tai 4 mm:n HIOS-kiinnitys (Wera-sarja 21); pikaistukalla; 4 mm:n Halfmoon-kiinnitys.

898/9 Yhdistelmäpidin



	EAN						
Code	4013288	mm		mm			
05051501001	184184	50	2"	10,0			5

898/21 Yhdistelmäpidin

Yhteensopiva 4 mm:n bits-kärjille, joissa on Halfmoon-kiinnitys (Wera-sarja 9) tai 4 mm:n HIOS-kiinnitys (Wera-sarja 21); pikaistukalla; 4 mm:n HIOS-kiinnitys.

898/21 Yhdistelmäpidin



	EAN						
Code	4013288	mm		mm			
05051502001	184191	50	2"	10,0			5

890/4/1 Yleispidin

Kärkipidin, joka sopii sellaisten bits-kärkien kiinnittämiseen, joissa on 1/4" kuusiokantakiinnitys standardin DIN ISO 1173-C 6,3 mukaan. Lukkorengas takaa työkalun optimaalisen istuvuuden pitimessä. 1/4" kuusiokanta, sopii ruuvinvääntimiin, joiden kiinnitys on standardin DIN ISO 1173-F 6,3 mukainen.

890/4/1 Yleispidin



	EAN						
Code	4013288		mm			mm	
05052575001	017239	1/4"	57	2 1/4"	1/4"	11,1	5

893/4/1 Yleispidin

Kärkipidin, joka sopii sellaisten bits-kärkien kiinnittämiseen, joissa on 1/4" kuusiokantakiinnitys standardin DIN ISO 1173-C 6,3 mukaan. Ruostumattomasta teräksestä valmistettu hylsy tarjoaa erityisen korroosiosuojan. 1/4" kuusiokanta, sopii ruuvinvääntimiin, joiden kiinnitys on standardin DIN ISO 1173-F 6,3 mukainen.

893/4/1 Yleispidin



	EAN						
Code	4013288		mm			mm	
05134480001	017468	1/4"	50	2"	1/4"	10,5	5

893/4/1 K SB Yleispidin



Code	EAN				
05073401001	029133			893/4/1 K 1x 1/4"x50	3

899/3/1 Yleispidin

Ruostumattomasta teräksestä valmistettu hylsy tarjoaa erityisen korroosiosuojan. Vahva kestmagneetti pitää bits-kärjet pomminvarmasti paikoillaan. Kärkipidin, joka sopii sellaisten bits-kärkien kiinnittämiseen, joissa on 1/4" kuusiokantakiinnitys standardin DIN ISO 1173-C 6,3 mukaan. 5,5 mm:n kuusiokanta, sopii ruuvinvääntimiin, joiden kiinnitys on standardin DIN ISO 1173-B 5,5 mukainen.

899/3/1 Yleispidin



	EAN						
Code	4013288		mm		mm	mm	
05053425001	017659	1/4"	72	2 3/4"	5,5	10,5	5

899/4/1 Yleispidin

Ruostumattomasta teräksestä valmistettu hylsy tarjoaa erityisen korroosiosuojan. Lukkorengas takaa työkalun optimaalisen istuvuuden pitimessä. Vahva kestmagneetti pitää bits-kärjet pomminvarmasti paikoillaan. Kärkipidin, joka sopii sellaisten bits-kärkien kiinnittämiseen, joissa on 1/4" kuusiokantakiinnitys standardin DIN ISO 1173-C 6,3 mukaan. 1/4" kuusiokanta, sopii ruuvinvääntimiin, joiden kiinnitys on standardin DIN ISO 1173-F 6,3 mukainen.

899/4/1 Yleispidin



	EAN							
Code	4013288	Art.No.		mm			mm	
05053457001	017673	899/4/1 K	1/4"	50	2"	1/4"	10,5	5
05053455001	017666	899/4/1 75	1/4"	75	3"	1/4"	10,5	5
05053459001	036711	899/4/1 100	1/4"	100	4"	1/4"	10,5	5
05053458001	036728	899/4/1 152	1/4"	152	6"	1/4"	10,5	5

899/4/1 SB Yleispidin



Code	EAN						
	4013288			mm		mm	
05347100001	095268			899/4/1		1x 1/4"x50	3
05073357001	029720			899/4/1		1x 1/4"x75	3
05134398001	099907			899/4/1		1x 1/4"x152	3

899/4/1 S Yleispidin vahvalla lukkorengaalla

Erityisen vahva lukitusrengas takaa työkalun optimaalisen istuvuuden pitimessä. Erityisen vahva kestmagneetti pitää Bits-kärjet pomminvarmasti paikoillaan. Kärkipidin, joka sopii sellaisten bits-kärkien kiinnittämiseen, joissa on 1/4" kuusiokantakiinnitys standardin DIN ISO 1173-C 6,3 mukaan. 1/4" kuusiokanta, sopii ruuvinvääntimiin, joiden kiinnitys on standardin DIN ISO 1173-F 6,3 mukainen.

899/4/1 S Yleispidin vahvalla lukkorengaalla



	EAN						
Code	4013288		mm			mm	
05160976001	105271	1/4"	50	2"	1/4"	10,5	5
05160924001	105264	1/4"	75	3"	1/4"	10,5	5
05160977001	105288	1/4"	100	4"	1/4"	10,5	5
05160979001	105301	1/4"	200	8"	1/4"	10,5	1
05160981001	105325	1/4"	300	12"	1/4"	10,5	1

899/14/1 Yhdistelmäpidin

Kiinnitys: SDS plus.

899/14/1 SB Yleispidin



Code	EAN						
	4013288			mm		mm	
05134397001	099891			899/14/1		1x 1/4"x79	3

881/4/1 SB Bits-kärkipidin, jossa säädettävä ruuvaussyvyydenrajoitin

Terassin rakennuksessa ruuvit on upotettava tasan terassilaudan pinnan kanssa.

881/4/1 on bits-kärkipidin, jonka säädettävä ruuvaussyvyydenrajoitin ja huoparengas takaavat tasaisen upotussyvyyden ja suojaavat pintoja naarmuilta. Mukana on 2 vaihtuhuoparengasta.

- Bits-kärkipidin ruuvien tasaiseen upottamiseen terassilautoihin
- Säädettävä ruuvaussyvyydenrajoitin
- Huoparengas (vaihde) estää pidintä naarmuttamasta lattialautoja
- Mukana myös: 2 varahuoparengasta

881/4/1 SB Bits-kärkipidin, jossa säädettävä ruuvaussyvyydenrajoitin



Code	EAN				
05130002001	4013288 219282				1
			881/4/1		
			1x 1/4"x90 ¹⁾		
			9201		
			2x 27,0		

¹⁾Koodinumerolla 05130003001 voit tilata varaosasarjan, joissa on 5 huoparengasta.

9200 Huoparengas-varaosasarja bits-kärkipitimeen 881/4/1

- 5 varahuoparengasta 881/4/1 SB bits-kärkipitimeen, jossa säädettävä ruuvaussyvyydenrajoitin.
- Huoparenkaat estävät naarmut lattialaudoissa.

9200 Huoparengas-varaosasarja bits-kärkipitimeen 881/4/1



Code	EAN				
05130003001	4013288 219299				1
			9201		
			5x 27,0		

896/4/1 SB Bits-kärkipidin kipsilevyruuveille

Kärkipidin alumiinista, ruuvaussyvyyttä voidaan säätää portaattomasti, minkä ansiosta ruuvit voidaan upottaa pinnan tasolle; kiinnitettäväksi ruuvinvääntimeen tai sähköporakoneen istukkaan. 9 bits-kärkeä kipsilevyyn, mukautettu varsi, pituus 25 mm.

896/4/1 SB Bits-kärkipidin kipsilevyruuveille



Code	EAN				
05073210001	4013288 178725		896/4/1		1
			1x 1/4"x50		

870/1 Sovitin (liitäntäosa)

Sovitin hylsille. Kärki: 1/4" neliövääntiö. Kiinnitys: 1/4" kuusiokanta.

870/1 Sovitin (liitäntäosa)



Code	EAN				
05136000001 ¹⁾	4013288 016997	1/4"	25	1"	5

¹⁾Kuulalukituksella; käsikäyttöisille hylsille

870/4 Sovitin (liitäntäosa)

Sovitin hylsille. Kuulalukituksella. Kärki: 1/4" neliövääntiö. Kiinnitys: 1/4" kuusiokanta.

870/4 Sovitin (liitäntäosa)



Code	EAN				
05311517001 ¹⁾	4013288 098214	1/4"	50	2"	10

¹⁾Kuulalukituksella; käsikäyttöisille hylsille

870/4 SB



Code	EAN			
05134399001	099914	870/4 A	1x 1/4"x50 ¹⁾	3

¹⁾ Kuulalukituksella; käsikäyttöisille hylsille

870/2 Sovitin

Sovitin konekäyttöisiin hylsihin, joissa on neliökantakiinnitys.
5/16" kuusiokantainen kiinnitys.

870/2 Sovitin

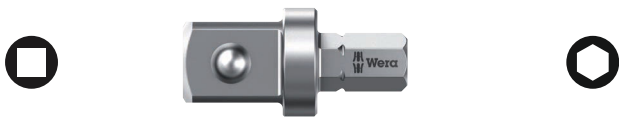

Code	EAN	□	⌀	⌀	⌀		
05136001001 ¹⁾	184245	3/8"	30	1 3/16"	5/16"		5
05136002001 ¹⁾	184269	1/2"	35	1 3/8"	5/16"		5

¹⁾ Kuulalukituksella; käsikäyttöisille hylsille

870/4 Sovitin (liitäntäosa)

Sovitin (liitäntäosa) konekäyttöisille hylsille, joissa on neliökantakiinnitys.
Kiinnitys 1/4" kuusiokanta.

870/4 Sovitin (liitäntäosa)



Code	EAN	□	⌀	⌀	⌀		
05050205001 ¹⁾	017055	1/4"	50	2"	1/4"		5
05050210001 ¹⁾	017062	1/4"	100	4"	1/4"		5
05050215001 ¹⁾	017079	3/8"	50	2"	1/4"		5
05050220001 ¹⁾	017086	3/8"	100	4"	1/4"		5

¹⁾ Tappilukituksella; konekäyttöisille hylsille

870/4/7 Set A SB



Code	EAN			
05073200001	139115	870/4	1x 1/4"x50 ¹⁾ ; 1x 3/8"x50 ¹⁾	1
		870/7	1x 1/2"x75 ¹⁾	

¹⁾ Tappilukituksella; konekäyttöisille hylsille

870/14 Sovitin

Sovitin konekäyttöisille hylsille, joissa neliökantakiinnitys.
Kiinnitys: SDS plus.

870/14 Sovitin



Code	EAN	□	⌀	⌀			
05050650001 ¹⁾	017208	1/4"	70	2 3/4"			5

¹⁾ Tappilukituksella; konekäyttöisille hylsille

870/7 Sovitin (liitäntäosa)

Sovitin konekäyttöisille hylsille, joissa neliökantakiinnitys.
7/16" kuusiokanta, sopii ruuvinvääntimiin, joiden kiinnitys on standardin DIN ISO 1173-F 11,2 mukainen.

870/7 Sovitin (liitäntäosa)



Code	EAN	□	⌀	⌀	⌀		
05050510001 ¹⁾	017178	1/2"	75	3"	7/16"		5

¹⁾ Tappilukituksella; konekäyttöisille hylsille

781 A 1/4" sovitin

Sovitin 1/4" sisäneliöstä 3/8" (1/2") ulkoneliöön. Käsi- ja konekäyttöön (ei iskunkestävä), kuulalukitusura hylsyn luotettavaan kiinnitykseen, takaosan uritettu reuna helpottaa tarttumista kädellä käytettäessä; kromi-vanadiini, mattakromattu.

- 1/4" neliökolokiinnitys
- Turvallisella hylsyn kiinnityksellä
- Valmistettu kromi-vanadiinista suuren kuormitettavuuden mahdollistamiseksi

781 A 1/4" sovitin



Code	EAN	Art.No.	mm	mm	mm	mm	
05042670001	221193	781 A/B	3/8"	25,2	1"	1/4"	1
05042671001	221209	781 A/C	1/2"	36,0	1 27/64"	1/4"	1

781 B 3/8" sovitin

Sovitin 3/8" sisäneliöstä 1/4" (1/2") ulkoneliöön. Käsi- ja konekäyttöön (ei iskunkestävä), kuulalukitusura hylsyn luotettavaan kiinnitykseen, takaosan uritettu reuna helpottaa tarttumista kädellä käytettäessä; kromi-vanadiini, mattakromattu.

- 3/8" neliökolokiinnitys
- Turvallisella hylsyn kiinnityksellä
- Valmistettu kromi-vanadiinista suuren kuormitettavuuden mahdollistamiseksi

781 B 3/8" sovitin



Code	EAN	Art.No.	mm	mm	mm	mm	
05042672001	221247	781 B/A	1/4"	27,0	1 1/16"	3/8"	1
05042673001	221056	781 B/C	1/2"	36,0	1 27/64"	3/8"	1

781 C 1/2" sovitin

Sovitin 1/2" sisäneliöstä 3/8" ulkoneliöön. Käsi- ja konekäyttöön (ei iskunkestävä), kuulalukitusura hylsyn luotettavaan kiinnitykseen, takaosan uritettu reuna helpottaa tarttumista kädellä käytettäessä; kromi-vanadiini, mattakromattu.

- 1/2" neliökolokiinnitys
- Turvallisella hylsyn kiinnityksellä
- Valmistettu kromi-vanadiinista suuren kuormitettavuuden mahdollistamiseksi

781 C 1/2" sovitin



Code	EAN	Art.No.	mm	mm	mm	mm	
05042674001	221216	781 C/B	3/8"	35,5	1 25/64"	1/2"	1

781/5 Set 1

Vankka tekstiilivyö (Belt), jossa 5 sovittinta: 781 A: 1/4" neliökolokiinnitys, 3/8" ja 1/2" nelikantaisille hylsille, joissa kuulalukitus; 781 B: 3/8" neliökolokiinnitys, 1/4" ja 1/2" nelikantaisille hylsille, joissa kuulalukitus; 781 C: 1/2" neliökolokiinnitys, 3/8" nelikantaisille hylsille, joissa kuulalukitus.

- Sarja, jossa 5 sovittinta hylsyjä varten
- Turvallisella hylsyn kiinnityksellä
- Neliökolokiinnityksellä
- Ulkoneliökolokiinnitys
- Valmistettu kromi-vanadiinista suuren kuormitettavuuden mahdollistamiseksi

781/5 Set 1



Code	EAN		
05042680001	221223		1
		<ul style="list-style-type: none"> 781 A 1x 781 A/B, 3/8"x25,2x1/4"; 1x 781 A/C, 1/2"x36,0x1/4" 	
		<ul style="list-style-type: none"> 781 B 1x 781 B/A, 1/4"x27,0x3/8"; 1x 781 B/C, 1/2"x36,0x3/8" 	
		<ul style="list-style-type: none"> 781 C 1x 781 C/B, 3/8"x35,5x1/2" 	
		Belt 781 0/5 1x 45,0x210,0	

784 A 1/4" Bits-sovitin pikaistukalla

Sovitin neliökannasta kuusiokantaan.
Pikaistukka nopeaan bits-kärkien vaihtoon.

Sopii sellaisten bits-kärkien kiinnittämiseen, joissa on 1/4" kuusiokantakiinnitys standardin DIN ISO 1173-C 6,3 mukaan.
Kiinnitys: 1/4" neliökolo.

784 A 1/4" Bits-sovitin pikaistukalla



	EAN							
Code	4013288	Art.No.		mm				
05042750001	008022	784 A/1	1/4"	30	1 3/16"	1/4"		5

784 B 3/8" Bits-sovitin pikaistukalla



	EAN							
Code	4013288	Art.No.		mm				
05042755001	008039	784 B/1	1/4"	43	1 5/8"	3/8"		5
05042765001	008046	784 B/2	5/16"	50	2"	3/8"		5

784 C 1/2" Bits-sovitin pikaistukalla



	EAN							
Code	4013288	Art.No.		mm				
05042760001	008053	784 C/1	1/4"	50	2"	1/2"		5
05042768001	008060	784 C/2	5/16"	50	2"	1/2"		5

780 A 1/4" Bits-sovitin

Sovitin neliökannasta kuusiokantaan. Sopii bits-kärjille, joissa on 1/4" kuusiokantakiinnitys standardin DIN ISO 1173-C 6,3 mukaan.
Kiinnitys: 1/4" neliökolo.

780 A 1/4" Bits-sovitin



	EAN							
Code	4013288	Art.No.		mm				
05042605001	007940	780 A/1	1/4"	25	1"	1/4"		5

780 B 3/8" Bits-sovitin



	EAN							
Code	4013288	Art.No.		mm				
05042655001	007971	780 B/1	1/4"	30	1 3/16"	3/8"		5
05344511001 ¹⁾	113450	780 B/1-S	1/4"	30	1 3/16"	3/8"		5
05042665001	007988	780 B/2	5/16"	30	1 3/16"	3/8"		5
05344512001 ¹⁾	113467	780 B/2-S	5/16"	30	1 3/16"	3/8"		5

¹⁾S = erittäin vahva

780 C 1/2" Bits-sovitin



	EAN							
Code	4013288	Art.No.		mm				
05042705001	007995	780 C/1	1/4"	35	1 3/8"	1/2"		5
05344513001	113474	780 C/1-S	1/4"	35	1 3/8"	1/2"		5
05042715001	008008	780 C/2	5/16"	35	1 3/8"	1/2"		5
05344514001 ¹⁾	113481	780 C/2-S	5/16"	35	1 3/8"	1/2"		5

¹⁾S = erittäin vahva



Tool-Check PLUS

Wera

5.5 6 7 8 10 12 13

Wera
Be a Tool Pro

Lajitelmat



Impaktor bits-kärjet ja pidin - Ruuvaustyökaluun kohdistuviin äärimmäisiin vaatimuksiin

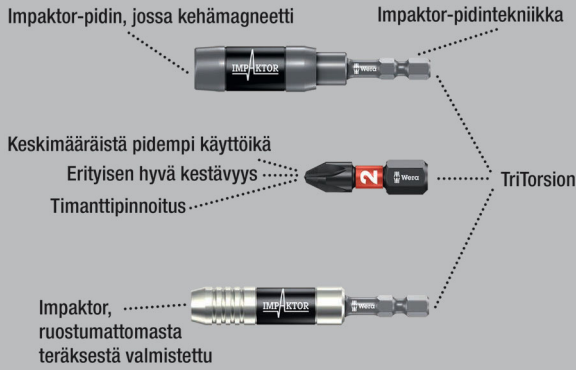

Impaktor-teknologia takaa materiaaliominaisuuksien parhaan mahdollisen käytön ja optimaalisesti mukautetun geometrian ansiosta merkittävästi paremman käyttöiän myös äärimmäisen vaativissa töissä; soveltuu käytettäväksi erityisen hyvin tavallisten iskuruuvinvääntimien kanssa.

Bits-kärkien karkea timanttihukkaspinnoite ja parannettu kitka pienentää kärjen poisluiskahtamista ruuvista. Bits-kärkien profiili ja koko on helposti tunnistettavissa Weran Take it easy -värikoodausjärjestelmällä ja hyvin näkyvissä olevalla kokomerkinällä.

Monikomponenttinen Bit-Check vakuuttaa pienellä painollaan ja erinomaisella kompaktiudellaan. Bit-Check-rasioiden alaosan pehmeä materiaali takaa bits-kärkien varman kiinnityksen ja samalla niiden helpon poisottamisen.

Bit-Check 30 Impaktor 1



Code	EAN		
05057690001	4013288 156778		1
		<ul style="list-style-type: none"> ● 897/4 Impaktor R 1x 1/4"x75 ⊕ 851/1 IMP DC 2x PH 1x25; 3x PH 2x25; 2x PH 3x25 ⊕ 855/1 IMP DC 2x PZ 1x25; 3x PZ 2x25; 2x PZ 3x25 ⊕ 867/1 IMP DC 1x TX 10x25; 1x TX 15x25; 2x TX 20x25; 3x TX 25x25; 2x TX 30x25; 2x TX 40x25 ○ 840/1 IMP DC 1x 3,0x25; 1x 4,0x25; 1x 5,0x25; 1x 6,0x25 	

Bit-Check 30 Impaktor 2



Code	EAN		
05057697001	4013288 203946		1
		<ul style="list-style-type: none"> ● 897/4 Impaktor 1x 1/4"x75 ⊕ 851/1 IMP DC 2x PH 1x25; 3x PH 2x25; 2x PH 3x25 ⊕ 855/1 IMP DC 2x PZ 1x25; 3x PZ 2x25; 2x PZ 3x25 ⊕ 867/1 IMP DC 1x TX 10x25; 1x TX 15x25; 2x TX 20x25; 3x TX 25x25; 2x TX 30x25; 2x TX 40x25 ○ 840/1 IMP DC 1x 3,0x25; 1x 4,0x25; 1x 5,0x25; 1x 6,0x25 	

Bit-Check 10 Impaktor 1



Code	EAN		
05057680001	4013288 156785		10
		<ul style="list-style-type: none"> ● 897/4 Impaktor R 1x 1/4"x75 ⊕ 851/1 IMP DC 1x PH 2x25; 1x PH 3x25 ⊕ 855/1 IMP DC 1x PZ 2x25; 1x PZ 3x25 ⊕ 867/1 IMP DC 1x TX 20x25; 1x TX 25x25; 1x TX 30x25 ○ 840/1 IMP DC 1x 4,0x25; 1x 5,0x25 	

Bit-Check 10 Impaktor 1 SB



Code	EAN			
05073980001	4013288 158574			

Bit-Check 10 Impaktor 2



Code	EAN			
05057682001	4013288 156792			

Bit-Check 10 Impaktor 3



Code	EAN			
05057683001	4013288 156761			

Bit-Check 10 Impaktor 4



Code	EAN			
05057417001	4013288 180148			

Bit-Check 10 PZ Impaktor 1



Code	EAN			
05057684001	4013288 157829			

Bit-Check 10 TX Impaktor 1



Code	EAN			
05057688001	4013288 163394			

Bit-Check 6 Impaktor 1



Code	EAN		
05057695001	4013288 157751		10
		+	851/4 IMP DC 1x PH 2x50; 1x PH 3x50
		+	855/4 IMP DC 1x PZ 2x50; 1x PZ 3x50
		+	867/4 IMP DC 1x TX 25x50; 1x TX 30x50

Bit-Check 6 Impaktor 1 SB



Code	EAN		
05073890001	4013288 158635		1
		+	851/4 IMP DC 1x PH 2x50; 1x PH 3x50
		+	855/4 IMP DC 1x PZ 2x50; 1x PZ 3x50
		+	867/4 IMP DC 1x TX 25x50; 1x TX 30x50

Bit-Check 6 PH Impaktor 1



Code	EAN		
05057691001	4013288 157713		20
		+	851/4 IMP DC 4x PH 2x50; 2x PH 3x50

Bit-Check 6 PZ Impaktor 1



Code	EAN		
05057692001	4013288 157737		20
		+	855/4 IMP DC 4x PZ 2x50; 2x PZ 3x50

Bit-Check 6 TX Impaktor 1



Code	EAN		
05057693001	4013288 157744		20
		+	867/4 IMP DC 2x TX 20x50; 2x TX 25x50; 1x TX 30x50; 1x TX 40x50

Krafftform Stainless - Ruostumaton teräs estää ulkoisen ruosteen muodostumisen

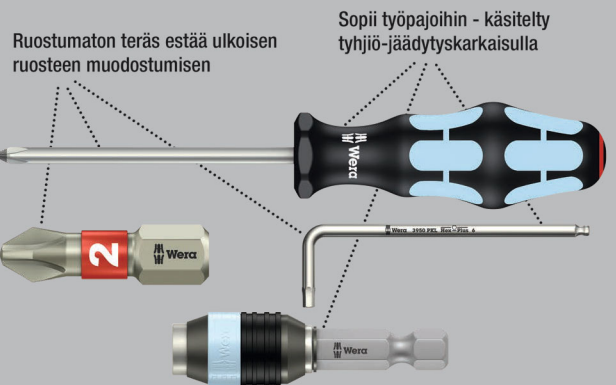

Avattava Bit-Check-rasia, jossa laadukkaat, ruostumattomasta teräksestä valmistetut Bits-kärjet. Wera Stainless työkalut on valmistettu ruostumattomasta teräksestä, jolloin vältetään ruma ulkoinen ruosteen muodostuminen. Monikomponenttinen Bit-Check vakuuttaa pienellä painollaan ja erinomaisella kompaktiudellaan.

Bit-Check-rasioiden alaosaan pehmeä materiaali takaa bits-kärkien varman kiinnityksen ja samalla niiden helpon poisottamisen. Bits-kärkien profiili ja koko on helposti tunnistettavissa Wera Take it easy -värikoodausjärjestelmällä ja hyvin näkyvässä olevalla kokomerkinällä.

Bit-Check 30 Stainless 1



Code	EAN			
05071109001	4013288 115126			1
		●	3888/4/1 K 1x 1/4"x50	
		+	3851/1 TS PH 1x PH 1x25; 3x PH 2x25; 1x PH 3x25	
		+	3855/1 TS PZ 2x PZ 1x25; 3x PZ 2x25; 1x PZ 3x25	
		✦	3867/1 TS TORX® 2x TX 10x25; 2x TX 15x25; 3x TX 20x25; 3x TX 25x25; 2x TX 30x25; 1x TX 40x25	
		○	3840/1 TS 1x 2,5x25; 1x 3,0x25; 1x 4,0x25; 1x 5,0x25; 1x 5,5x25 ¹⁾	

¹⁾ Ilman Torsion-vyöhykettä

Bit-Check 10 Stainless 1



Code	EAN			
05071110001	4013288 111494			10
		●	3888/4/1 K 1x 1/4"x50	
		+	3851/1 TS PH 1x PH 2x25	
		+	3855/1 TS PZ 1x PZ 1x25; 2x PZ 2x25	
		✦	3867/1 TS TORX® 1x TX 10x25; 1x TX 15x25; 1x TX 20x25; 1x TX 25x25; 1x TX 30x25	

Bit-Check 10 Stainless 1 SB



Code	EAN			
05073630001	4013288 112163			1
		●	3888/4/1 K 1x 1/4"x50	
		+	3851/1 TS PH 1x PH 2x25	
		+	3855/1 TS PZ 1x PZ 1x25; 2x PZ 2x25	
		✦	3867/1 TS TORX® 1x TX 10x25; 1x TX 15x25; 1x TX 20x25; 1x TX 25x25; 1x TX 30x25	

Bit-Check 6 Stainless 1 SB

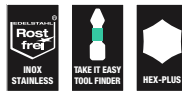

Code	EAN			
05073634001	4013288 164636			1
		+	3855/4 2x PZ 2x50	
		✦	3867/4 TORX® 1x TX 20x50; 2x TX 25x50	
		○	3840/4 Hex-Plus 1x 5.5x50	



BiTorsion-järjestelmä - Pidentää käyttöikä

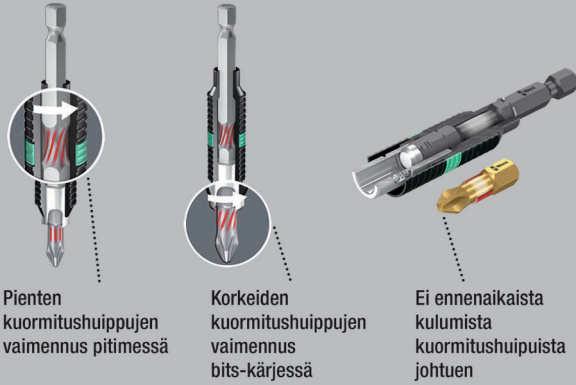

Pienten
kuormitushuippujen
vaimennus pitimessä

Korkeiden
kuormitushuippujen
vaimennus
bits-kärjessä

Ei ennen aikaista
kulumista
kuormitushuipuista
johtuen

Bit-Safe 61 BiTorsion 1

Vankka tekstiililaatikko, jossa Bits-kärjet ja pidin, 61-osainen. 49 kpl pitkäikäistä BiTorsion-bits-kärkeä, timanttipinnoite (BDC) takaa varman purennan ruuvinkannassa, sitkeäksi karkaistu (BTZ), yleiskäyttöön, sitkeäksi karkaistu (BTH);

11 bits-kärkeä, sitkeäksi karkaistu (Z), yleiskäyttöön. 1 kärkipidin 889/4/1 K pikaistukalla kiinnitettäväksi ruuvinvääntimeen tai sähköporakoneen istukkaan.

Bits-kärkien profiili ja koko on helposti tunnistettavissa Weran Take it easy -värikoodausjärjestelmällä ja hyvin näkyvissä olevalla kokomerkinällä.

Vähän tilaa vievän tekstiililaatikon avulla käyttäjä voi kuljettaa työkaluja helposti mukanaan. Sarjan huomattavasti pienennetty paino tekee kantamisesta mukavaa.

Herkät pinnat eivät vaurioidu, ja tekstiililaatikko on myös vankka. Vaikka laatikko putoaisikin, työkalut säilyvät ehjinä.

Bit-Safe 61 BiTorsion 1



Code	EAN		
05057441001	4013288 179937		1
		889/4/1 K 1x 1/4"x50	
		851/1 BDC PH 1x PH 1x25; 2x PH 2x25; 1x PH 3x25	
		851/1 BTZ PH 2x PH 1x25; 8x PH 2x25; 1x PH 3x25	
		855/1 BDC PZ 1x PZ 1x25; 2x PZ 2x25; 1x PZ 3x25	
		855/1 BTH PZ 2x PZ 1x25; 8x PZ 2x25; 1x PZ 3x25	
		867/1 TORX® BTZ 3x TX 10x25; 2x TX 15x25; 4x TX 20x25; 4x TX 25x25; 2x TX 30x25; 1x TX 40x25	
		800/1 BDC 1x 0,8x5,5x25; 1x 1,0x5,5x25; 1x 1,2x6,5x25	
		840/1 BTZ Hex-Plus 3x 2,5x25; 3x 3,0x25; 3x 4,0x25; 2x 5,0x25	

Bit-Checks BiTorsion

BiTorsion Bits-kärjet, joissa Torsion-alue, johon kineettinen energia johdetaan kuormitushuipussa. Tämä lisää merkittävästi tuotteen käyttöikä.

Sopivalla pitimellä paras mahdollinen käyttöikä. Monikomponenttinen Bit-Check vakuuttaa pienellä painolla ja erinomaisella kompaktiudellaan.

Bit-Check-rasioiden alaosan pehmeä materiaali takaa bits-kärkien varman kiinnityksen ja samalla niiden helpon poistamisen.

Bits-kärkien profiili ja koko on helposti tunnistettavissa Weran Take it easy -värikoodausjärjestelmällä ja hyvin näkyvissä olevalla kokomerkinällä.

Bit-Check 30 BiTorsion 1



Code	EAN			
05057430001	4013288 179821			1
		●○	889/4/1 K 1x 1/4"x50	
		+	851/1 BTZ PH 2x PH 1x25; 5x PH 2x25; 2x PH 3x25	
		+	855/1 BTZ PZ 2x PZ 1x25; 6x PZ 2x25; 2x PZ 3x25	
		✳	867/1 TORX® BTZ 1x TX 10x25; 2x TX 15x25; 2x TX 20x25; 2x TX 25x25; 2x TX 30x25; 1x TX 40x25	

Bit-Check 12 BiTorsion 1



Code	EAN			
05057420001	4013288 179869			10
		●○	889/4/1 K 1x 1/4"x50	
		+	851/1 BTZ PH 1x PH 1x25; 2x PH 2x25	
		+	855/1 BTZ PZ 1x PZ 1x25; 2x PZ 2x25	
		✳	867/1 TORX® BTZ 1x TX 10x25; 1x TX 15x25; 1x TX 20x25; 1x TX 25x25; 1x TX 30x25	

Bit-Check 12 BiTorsion 1 SB

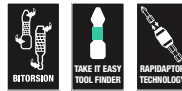

Code	EAN			
05136385001	4013288 213969			1
		●○	889/4/1 K 1x 1/4"x50	
		+	851/1 BTZ PH 1x PH 1x25; 2x PH 2x25	
		+	855/1 BTZ PZ 1x PZ 1x25; 2x PZ 2x25	
		✳	867/1 TORX® BTZ 1x TX 10x25; 1x TX 15x25; 1x TX 20x25; 1x TX 25x25; 1x TX 30x25	



Bit-Check 10 BiTorsion 1



Code	EAN		
05056374001	4013288 095688		10
		● 897/4 R 1x 1/4"x75	
		⊕ 851/1 BTZ PH 1x PH 1x25; 1x PH 2x25; 1x PH 3x25	
		⊕ 855/1 BTZ PZ 1x PZ 1x25; 1x PZ 2x25; 1x PZ 3x25	
		⊖ 800/1 BTZ 1x 0,8x5,5x25; 1x 1,0x5,5x25; 1x 1,2x6,5x25	

Bit-Check 10 BiTorsion 3 SB



Code	EAN		
05073418001	4013288 128157		1
		● 897/4 R 1x 1/4"x75	
		⊕ 851/1 BTZ PH 1x PH 2x25	
		⊕ 855/1 BTZ PZ 1x PZ 1x25; 1x PZ 2x25; 1x PZ 3x25	
		⊕ 867/1 TORX® BTZ 1x TX 10x25; 1x TX 15x25; 1x TX 20x25; 1x TX 25x25; 1x TX 30x25	

Bit-Check 10 PZ BiTorsion 2

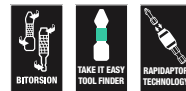

Code	EAN		
05347153001	4013288 107152		10
		● 897/4 R 1x 1/4"x75	
		⊕ 855/1 BTH PZ 1x PZ 1x25; 7x PZ 2x25; 1x PZ 3x25	

Timanttipinoitetut bits-kärjet

Pienet timanttihiukkaset työkalun kärjessä puraavat tiukasti kiinni ruuviin.

Bits-kärjen varma istuvuus ruuvinkantaan.

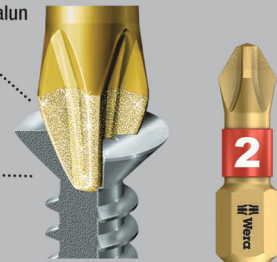

Bits-kärjet, joiden päässä pieniä timanttihiukkasia. Ne takaavat varman pysyvyyden ruuvinkannassa, vähentävät tarvittavaa painetta ja poisluiskahtamisen vaaraa.

BiTorsion Bits-kärjet, joissa Torsion-alue, johon kineettinen energia johdetaan kuormitushuipussa. Tämä lisää merkittävästi tuotteen käyttöikää. Monikomponenttinen Bit-Check vakuuttaa pienellä painolla ja erinomaisella kompaktiudellaan.

Bit-Check-rasioiden alaosaan pehmeä materiaali takaa bits-kärkien varman kiinnityksen ja samalla niiden helpon poisottamisen.

Bits-kärkien profiili ja koko on helposti tunnistettavissa Weran Take it easy -värikoodausjärjestelmällä ja hyvin näkyvissä olevalla kokomerkinällä.

Bit-Check 30 Diamond 1



Code	EAN			
	4013288			
05057431001	179814			1
			889/4/1 K 1x 1/4"x50	
			851/1 BDC PH 2x PH 1x25; 4x PH 2x25; 1x PH 3x25	
			855/1 BDC PZ 2x PZ 1x25; 4x PZ 2x25; 1x PZ 3x25	
			867/1 TORX® BDC 2x TX 10x25; 2x TX 15x25; 3x TX 20x25; 3x TX 25x25; 1x TX 30x25; 1x TX 40x25	
			800/1 BDC 1x 0,8x5,5x25; 1x 1,0x5,5x25; 1x 1,2x6,5x25	

Bit-Check 12 Diamond 1



Code	EAN			
	4013288			
05057421001	180025			10
			889/4/1 K 1x 1/4"x50	
			851/1 BDC PH 1x PH 1x25; 2x PH 2x25	
			855/1 BDC PZ 1x PZ 1x25; 2x PZ 2x25	
			867/1 TORX® BDC 1x TX 10x25; 1x TX 15x25; 1x TX 20x25; 1x TX 25x25; 1x TX 30x25	

Bit-Check 12 Diamond 1 SB

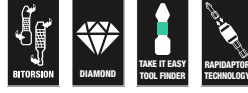

Code	EAN			
	4013288			
05136392001	213976		889/4/1 K 1x 1/4"x50	1
			851/1 BDC PH 1x PH 1x25; 2x PH 2x25	
			855/1 BDC PZ 1x PZ 1x25; 2x PZ 2x25	
			867/1 TORX® BDC 1x TX 10x25; 1x TX 15x25; 1x TX 20x25; 1x TX 25x25; 1x TX 30x25	

Bit-Check 7 Diamond 1



Code	EAN			
	4013288			
05057416001	179999			10
			889/4/1 K 1x 1/4"x50	
			851/1 BDC PH 1x PH 1x25; 1x PH 2x25	
			855/1 BDC PZ 1x PZ 1x25; 1x PZ 2x25	
			800/1 BDC 1x 1,0x5,5x25; 1x 1,2x6,5x25	



Bit-Check 7 Diamond 1 SB

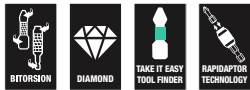

Code	EAN		
05073419001	183682	889/4/1 K 1x 1/4"x50	1
		851/1 BDC PH 1x PH 1x25; 1x PH 2x25	
		855/1 BDC PZ 1x PZ 1x25; 1x PZ 2x25	
		800/1 BDC 1x 1.0x5.5x25; 1x 1.2x6.5x25	

Bit-Check 7 PZ Diamond 1



Code	EAN		
05057412001	18001	889/4/1 K 1x 1/4"x50	10
		855/1 BDC PZ 2x PZ 1x25; 3x PZ 2x25; 1x PZ 3x25	

Bit-Check 7 TX Diamond 1



Code	EAN		
05057415001	180018		10
		889/4/1 K 1x 1/4"x50	
		867/1 TORX® BDC 1x TX 10x25; 1x TX 15x25; 1x TX 20x25; 1x TX 25x25; 1x TX 30x25; 1x TX 40x25	

Tekstiililaatikot



Bit-Safe 61 Universal 1

Laaja 61-osainen bits-kärkivalikoima vankassa Bit-Safe-laukussa. Tarjoaa nopean yleiskuvan työkaluista, ja tarpeettomat Bits-kärjet voidaan yksinkertaisesti laittaa takaisin rasiaan, eivätkä ne joudu hukkaan.

1 kärkipidin Rapidaptor-tekniikalla. Sen ansiosta Bits-kärjet voidaan kiinnittää helposti työntämällä, lukituskehään koskematta. Bits-kärki poistetaan yksinkertaisesti työntämällä eteenpäin. Salamannopea bits-kärkien vaihto, myös vain yhdellä kädellä. Vahva kestopommi pitää Bits-kärjet pomminvarmasti paikoillaan. Kiinnitettäväksi ruuvinvääntimeen tai sähköporakoneen istukkaan.

Bit-Safe 61 Universal 1



Code	EAN			
05057122001	4013288 100689			1
		● ○	889/4/1 K 1x 1/4"x50	
		+	851/1 TZ 3x PH 1x25; 10x PH 2x25; 2x PH 3x25	
		+	855/1 TZ 3x PZ 1x25; 10x PZ 2x25; 2x PZ 3x25	
		✦	867/1 TZ TORX® 2x TX 10x25; 3x TX 15x25; 3x TX 20x25; 3x TX 25x25; 3x TX 30x25; 2x TX 40x25	
		◐	800/1 TZ 1x 0,6x4,5x25; 1x 1,0x5,5x25; 1x 1,2x6,5x25	
		○	840/1 Z 3x 2,5x25; 3x 3,0x25; 3x 4,0x25; 2x 5,0x25	
			Tarranauha 120 1x 50,0x120,0	

Bit-Safe 43 Universal 1

43-osainen. Vankka tekstiililaatikko, jossa Bits-kärjet yleiskäyttöön. 1 kärkipidin 899/4/1 K ruustumattomasta teräksestä valmistetulla hylsillä, lukkorengaalla ja vahvalla kestomagneetilla kiinnitettäväksi ruuvinvääntimeen tai sähköporakoneen istukkaan.

Bit-Safe 43 Universal 1



Code	EAN			
05057450001	4013288 179951			1
		● ○	899/4/1 1x 1/4"x50	
		+	851/1 Z 1x PH 2x25	
		+	851/4 TZ 1x PH 1x50; 2x PH 2x50	
		+	855/1 Z 2x PZ 1x25; 5x PZ 2x25; 2x PZ 3x25	
		✦	855/4 TZ 1x PZ 1x50; 2x PZ 2x50	
		✦	867/1 TORX® 3x TX 10x25; 4x TX 15x25; 4x TX 20x25; 4x TX 25x25; 4x TX 30x25; 1x TX 40x25	
		✦	867/4 Z TORX® 1x TX 10x50; 1x TX 15x50; 1x TX 20x50; 1x TX 25x50; 1x TX 30x50; 1x TX 40x50	
			Tarranauha 120 1x 50,0x120,0	



Bit-Check 30 Universal 1

29 bits-kärkeä pienessä tilassa. Helppo bits-kärkien asettaminen ja poistaminen. Rapidaptor-kärkipidin takaa salamannopean bits-kärkien vaihdon. Yleiskäyttöiset Bits-kärjet kaikkiin käyttökohteisiin.

Bit-Check 30 Universal 1



Code	EAN		
05056440001	115096		1
		889/4/1 K 1x 1/4"x50	
		851/1 TZ PH 2x PH 1x25; 3x PH 2x25; 1x PH 3x25	
		855/1 TH PZ 2x PZ 1x25; 3x PZ 2x25; 1x PZ 3x25	
		867/1 TZ TORX® 1x TX 10x25; 1x TX 15x25; 1x TX 20x25; 1x TX 25x25; 1x TX 30x25; 1x TX 40x25	
		867/1 Z TORX® B0 1x TX 10x25; 1x TX 15x25; 1x TX 20x25; 1x TX 25x25; 1x TX 30x25	
		800/1 TZ 1x 1,0x5,5x25	
		840/1 Z Hex-Plus 1x 3,0x25; 1x 4,0x25; 1x 5,0x25; 1x 6,0x25; 1x 8,0x25	

Bit-Check 30 TX Universal 1

30-osainen. Sitkeäksi karkaistut Bits-kärjet kuusiokoloruuveille, yleiskäyttöön.

1 kärkipidin 899/4/1 K kiinnitettäväksi ruuvinvääntimeen tai sähköporakoneen istukkaan.

Bit-Check 30 TX Universal 1



Code	EAN		
05057908001	163820		10
		899/4/1 1x 1/4"x50	
		867/1 TORX® 3x TX 10x25; 5x TX 15x25; 8x TX 20x25; 7x TX 25x25; 4x TX 30x25; 2x TX 40x25	

Bit-Check 30 TX Universal 1 SB



Code	EAN		
05057900001	229618		1
		899/4/1 1x 1/4"x50	
		867/1 TORX® 3x TX 10x25; 5x TX 15x25; 8x TX 20x25; 7x TX 25x25; 4x TX 30x25; 2x TX 40x25	

Bit-Check 10 Universal 1

- Sitkeäksi karkaistut bits-kärjet yleiskäyttöön
- Kärkipidin pikaistukalla nopeaan bits-kärkien vaihtoon

Bit-Check 10 Universal 1



Code	EAN		
05056161001	4013288 033772		10
		<ul style="list-style-type: none"> ● 895/4/1 K 1x 1/4"x52 ⊕ 851/1 TZ PH 1x PH 1x25; 1x PH 2x25; 1x PH 3x25 ⊕ 855/1 TZ PZ 1x PZ 1x25; 1x PZ 2x25; 1x PZ 3x25 ◐ 800/1 TZ 1x 0,8x5,5x25; 1x 1,0x5,5x25; 1x 1,2x6,5x25 	

Bit-Check 10 Universal 2

- Erittäin kovat bits-kärjet
- Torsion-muoto ennen aikaista kulumista vastaan
- Kärkipidin pikaistukalla ja vahvalla kestopiirillä

Bit-Check 10 Universal 2



Code	EAN		
0513420001	4013288 038821		10
		<ul style="list-style-type: none"> ● 895/4/1 K 1x 1/4"x52 ⊕ 855/1 TH PZ 1x PZ 1x25; 2x PZ 2x25 ⊕ 867/1 TORX® 1x TX 10x25; 1x TX 15x25; 1x TX 20x25; 1x TX 25x25; 1x TX 30x25; 1x TX 40x25 	

Bit-Check 10 Universal 3

- Sitkeästi karkaistut bits-kärjet, yleiskäyttöön.
- Rapidaptor-pidin nopeaan bits-kärkien vaihtoon

Bit-Check 10 Universal 3



Code	EAN		
05056375001	4013288 095695		10
		<ul style="list-style-type: none"> ● 889/4/1 K 1x 1/4"x50 ⊕ 851/1 TZ PH 1x PH 1x25; 1x PH 2x25; 1x PH 3x25 ⊕ 855/1 TZ PZ 1x PZ 1x25; 1x PZ 2x25; 1x PZ 3x25 ◐ 800/1 TZ 1x 0,8x5,5x25; 1x 1,0x5,5x25; 1x 1,2x6,5x25 	

Bit-Check 10 Universal 3 SB



Code	EAN		
05073410001	4013288 099495		1
		<ul style="list-style-type: none"> ● 889/4/1 K 1x 1/4"x50 ◐ 800/1 TZ 1x 0,8x5,5x25; 1x 1,0x5,5x25; 1x 1,2x6,5x25 ⊕ 851/1 TZ PH 1x PH 1x25; 1x PH 2x25; 1x PH 3x25 ⊕ 855/1 TZ PZ 1x PZ 1x25; 1x PZ 2x25; 1x PZ 3x25 	



Bit-Check 10 Universal 4

- Sitkeäksi karkaistut bits-kärjet yleiskäyttöön
- Kärkipidin, jossa ruostumattomasta teräksestä valmistettu hylsy, lukkorengas ja vahva kestopagneetti

Bit-Check 10 Universal 4



Code	EAN		
05056159001	4013288 033758		10
		● 899/4/1 1x 1/4"x50	
		⊕ 851/1 TZ PH 1x PH 1x25; 1x PH 2x25; 1x PH 3x25	
		⊕ 855/1 TZ PZ 1x PZ 1x25; 1x PZ 2x25; 1x PZ 3x25	
		⊖ 800/1 TZ 1x 0,8x5,5x25; 1x 1,0x5,5x25; 1x 1,2x6,5x25	

Bit-Check 10 Universal 5 SB

- Sitkeäksi karkaistut bits-kärjet yleiskäyttöön
- Mukana kärkipidin, joka sopii sellaisten bits-kärkien kiinnittämiseen, joissa on 1/4" kuusiokantakiinnitys

Bit-Check 10 Universal 5 SB



Code	EAN		
05073416001	4013288 128164		1
		● 899/4/1 1x 1/4"x50	
		⊕ 851/1 Z PH 1x PH 2x25	
		⊕ 855/1 Z PZ 1x PZ 1x25; 1x PZ 2x25; 1x PZ 3x25	
		⊕ 867/1 TORX® 1x TX 10x25; 1x TX 15x25; 1x TX 20x25; 1x TX 25x25; 1x TX 30x25	

Bit-Check 10 TX Universal 1

- Sitkeäksi karkaistut bits-kärjet yleiskäyttöön
- Torsion-muoto ennenaikaista kulumista vastaan
- Kärkipidin pikaistukalla nopeaan bits-kärkien vaihtoon

Bit-Check 10 TX Universal 1



Code	EAN		
05056164001	4013288 033802		10
		● 894/4/1 K 1x 1/4"x51	
		⊕ 867/1 TZ TORX® 1x TX 8x25; 1x TX 9x25; 1x TX 10x25; 1x TX 15x25; 1x TX 20x25; 1x TX 25x25; 1x TX 27x25; 1x TX 30x25; 1x TX 40x25	

Bit-Check 10 TX Universal 2

- Sitkeäksi karkaistut bits-kärjet yleiskäyttöön
- Rapidaptor-pidin nopeaan bits-kärkien vaihtoon

Bit-Check 10 TX Universal 2



Code	EAN		
05057115001	4013288 127747		10
		● 888/4/1 K 1x 1/4"x50	
		⊕ 867/1 TORX® 1x TX 6x25; 1x TX 8x25; 1x TX 9x25; 1x TX 10x25; 1x TX 15x25; 1x TX 20x25; 1x TX 25x25; 1x TX 30x25; 1x TX 40x25	

Bit-Check 7 Universal 1

- Sitkeäksi karkaistut bits-kärjet yleiskäyttöön
- Kärkipidin, jossa ruostumattomasta teräksestä valmistettu hylsy ja vahva kestopagneetti

Bit-Check 7 Universal 1



Code	EAN		
	4013288		
05056295001	038166		20
		893/4/1 K 1x 1/4"x50	
		851/1 Z PH 1x PH 1x25; 1x PH 2x25	
		855/1 Z PZ 1x PZ 1x25; 1x PZ 2x25	
		800/1 Z 1x 1,0x5,5x25; 1x 1,2x6,5x25	

Bit-Check 7 Universal 1 SB



Code	EAN		
	4013288		
05073406001	036186		1
		893/4/1 K 1x 1/4"x50	
		851/1 Z PH 1x PH 1x25; 1x PH 2x25	
		855/1 Z PZ 1x PZ 1x25; 1x PZ 2x25	
		800/1 Z 1x 1.0x5.5x25; 1x 1.2x6.5x25	

Bit-Check 7 Universal 4



Code	EAN		
	4013288		
05135810001	179265		20
		893/4/1 K 1x 1/4"x50	
		851/1 Z PH 1x PH 2x25	
		855/1 Z PZ 1x PZ 1x25; 1x PZ 2x25	
		867/1 TORX® 1x TX 15x25; 1x TX 20x25; 1x TX 25x25	

Bit-Check 7 PZ Universal 1



Code	EAN		
	4013288		
05056296001	038135		20
		893/4/1 K 1x 1/4"x50	
		855/1 Z PZ 2x PZ 1x25; 3x PZ 2x25; 1x PZ 3x25	



Bit-Check 7 TX Universal 1

- Sitkeäksi karkaistut bits-kärjet yleiskäyttöön
- Kärkipidin, jossa ruustumattomasta teräksestä valmistettu hylsy ja vahva kestmagneetti

Bit-Check 7 TX Universal 1



Code	EAN		
05056294001	4013288 041500		20
		●● 893/4/1 K 1x 1/4"x50	
		♻️ 867/1 TORX® 1x TX 10x25; 1x TX 15x25; 1x TX 20x25; 1x TX 25x25; 1x TX 30x25; 1x TX 40x25	

Bit-Check 7 TX Universal 1 SB



Code	EAN		
05073404001	4013288 038111		1
		●● 893/4/1 K 1x 1/4"x50	
		♻️ 867/1 TORX® 1x TX 10x25; 1x TX 15x25; 1x TX 20x25; 1x TX 25x25; 1x TX 30x25; 1x TX 40x25	

Bit-Check 7 TX BO Universal 1

- Sitkeäksi karkaistut bits-kärjet yleiskäyttöön
- Kärkipidin pikaistukalla nopeaan bits-kärkien vaihtoon

Bit-Check 7 TX BO Universal 1



Code	EAN		
05056158001	4013288 033741		20
		●● 894/4/1 K 1x 1/4"x51	
		♻️ 867/1 Z TORX® BO 1x TX 10x25; 1x TX 15x25; 1x TX 20x25; 1x TX 25x25; 1x TX 30x25; 1x TX 40x25	

Hex-Plus - Parantaa kuusiokoloruuvien käyttöikä

Estää profiilin kulumisen (ruuvi ei pyörähdä)

Keskimääräistä pidempi käyttöikä

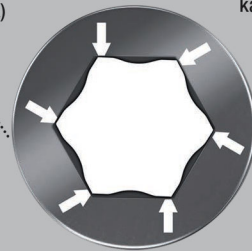

Bit-Check 7 Hex-Plus 1



Code	EAN		
05056168001	4013288 033840		20
		●● 895/4/1 K 1x 1/4"x52	
		○ 840/1 Z Hex-Plus 1x 2,0x25; 1x 2,5x25; 1x 3,0x25; 1x 4,0x25; 1x 5,0x25; 1x 6,0x25	

Bit-Check 6 Universal 1

- Sitkeäksi karkaistut bits-kärjet yleiskäyttöön
- Torsion-muoto vaimentaa vääntömomenttihiippuja
- Ehkäisee kiinnityskärjen enneaikaista rikkoutumista

Bit-Check 6 Universal 1



Code	EAN		
05056474001	4013288 156143		20
		+	851/4 TZ PH 1x PH 1x50; 1x PH 2x50
		+	855/4 TZ PZ 1x PZ 1x50; 1x PZ 2x50
		●	800/4 Z 1x 1,0x5,5x50; 1x 1,2x6,5x50

Bit-Check 6 Universal 1 SB



Code	EAN		
05073635001	4013288 155276		1
		+	851/4 TZ PH 1x PH 1x50; 1x PH 2x50
		+	855/4 TZ PZ 1x PZ 1x50; 1x PZ 2x50
		●	800/4 Z 1x 1,0x5,5x50; 1x 1,2x6,5x50

Bit-Check 6 Universal 2



Code	EAN		
05056473001	4013288 156136		20
		+	851/4 TZ PH 1x PH 2x50
		+	855/4 TZ PZ 1x PZ 1x50; 1x PZ 2x50
		●	867/4 Z TORX® 1x TX 15x50; 1x TX 20x50; 1x TX 25x50

Bit-Check 6 Universal 2 SB



Code	EAN		
05073638001	4013288 155245		1
		+	851/4 TZ PH 1x PH 2x50
		+	855/4 TZ PZ 1x PZ 1x50; 1x PZ 2x50
		●	867/4 Z TORX® 1x TX 15x50; 1x TX 20x50; 1x TX 25x50



Bit-Check 6 TX Universal 1

- Sitkeäksi karkaistut bits-kärjet yleiskäyttöön

Bit-Check 6 TX Universal 1



Code	EAN		
	4013288		
05056472001	156112		20
		867/4 Z TORX® 1x TX 10x50; 1x TX 15x50; 1x TX 20x50; 1x TX 25x50; 1x TX 30x50; 1x TX 40x50	

Bit-Check 6 TX Universal 1 SB



Code	EAN		
	4013288		
05073637001	155252	867/4 Z TORX® 1x TX 10x50; 1x TX 15x50; 1x TX 20x50; 1x TX 25x50; 1x TX 30x50; 1x TX 40x50	1

Bit-Check 6 PZ Universal 1

6 kpl 50 mm:n pituisia Pozidriv-bits-kärkiä, jotka on asetettu hyvin näkyville vähän tilaa vievään käytännölliseen Bit-Check-rasiaan. Sitkeäksi karkaistut Bits-kärjet soveltuvat yleiskäyttöön. Torsion enneaikaista kulumista vastaan.

Bit-Check 6 PZ Universal 1



Code	EAN		
	4013288		
05056471001	156105		20
		855/4 TZ PZ 2x PZ 1x50; 3x PZ 2x50; 1x PZ 3x50	

Bit-Check 6 V Universal 1

6 kpl 50 mm:n pituisia bits-kärkiä, jotka on asetettu hyvin näkyville vähän tilaa vievään käytännölliseen Bit-Check-rasiaan. Laadukkaat Bits-kärjet neliökoloruuveille pitotoiminnolla.

Työkalun kärjen ja ruuviprofiilin välinen puristusvoima pitää ruuvit varmasti kiinni työkalussa. Sitkeäksi karkaistu, yleiskäyttöön. 1/4" kuusiokanta, sopii standardin DIN ISO 1173-F 6,3 mukaisiin pitimiin.

Bit-Check 6 V Universal 1



Code	EAN		
	4013288		
05056478001	190802		10
		868/4 V 1x # 1x50; 3x # 2x50; 2x # 3x50	

Bit-Check 30 Wood TX HF 1

Bits-kärki -sarja + pidin, soveltuvat erityisen hyvin puun kanssa työskentelyyn. Bits-kärjet 867/1 TORX® HF pitävät erityisen geometriansa ansiosta Acument Intellectual Properties -määrittelyn mukaiset TORX® ruuvit tukevasti työkalussa! Tästä on hyötyä erityisesti ahtaissa työskentelypaikoissa, joissa ruuvia ei mahdu pitämään kiinni toisella kädellä.

Bits-kärjet soveltuvat myös Würth ASSY -ruuveille ja Altenloh SPAX T-STAR plus -ruuveille. Take it easy -värikoodausjärjestelmä: värikoodit kokojen mukaan.

Rapidaptor-kärkipidin kehämagneetilla pitkien ja raskaiden ruuvien paikoillaan pitämiseen. Bit-Checkin avulla näet heti käytettävissä olevat työkalut. Tarpeettomat Bits-kärjet on helppo asettaa takaisin paikoilleen, eivätkä ne joudu hukkaan.

Helppo kuljettaa esim. paidan taskussa. Bit-Check voidaan asettaa kätevästi työpisteelle, jolloin työkalu on aina nopeasti käsillä.

- Pitotoiminnolla TORX® ruuveille
- Soveltuvat myös Würth ASSY -ruuveille ja Altenloh SPAX T-STAR plus -ruuveille

Bit-Check 30 Wood TX HF 1



Code	EAN		
05057436001	4013288 226204		10
		●● 887/4 RR 1x 1/4"x57	
		⊕ 851/1 TZ 2x PH 2x25; 1x PH 3x25	
		⊕ 855/1 TH 3x PZ 1x25; 6x PZ 2x25; 2x PZ 3x25	
		⊕ 867/1 TORX® HF 2x TX 10x25; 2x TX 15x25; 4x TX 20x25; 4x TX 25x25; 2x TX 30x25; 1x TX 40x25 ¹⁾	

¹⁾Läpi kulkeva kuusiokanta; ei Take it easy.

Bit-Check 30 Wood TX HF 1 SB



Code	EAN		
05057437001	4013288 227522		1
1x Bit-Check 30 Wood TX HF 1			
		●● 887/4 RR 1x 1/4"x57	
		⊕ 851/1 TZ 2x PH 2x25; 1x PH 3x25	
		⊕ 855/1 TH 3x PZ 1x25; 6x PZ 2x25; 2x PZ 3x25	
		⊕ 867/1 TORX® HF 2x TX 10x25; 2x TX 15x25; 4x TX 20x25; 4x TX 25x25; 2x TX 30x25; 1x TX 40x25 ¹⁾	

¹⁾Läpi kulkeva kuusiokanta; ilman Take it easy.

Bit-Check 30 Wood 1

- Rapidaptor-kärkipidin kehämagneetilla pitkien ja raskaiden ruuvien paikoillaan pitämiseen

Bit-Check 30 Wood 1



Code	EAN		
05057433001	4013288 179807		1
		●● 887/4 RR 1x 1/4"x57	
		⊕ 851/1 TZ PH 2x PH 2x25; 1x PH 3x25	
		⊕ 855/1 TH PZ 3x PZ 1x25; 6x PZ 2x25; 2x PZ 3x25	
		⊕ 867/1 TZ TORX® 2x TX 10x25; 2x TX 15x25; 4x TX 20x25; 4x TX 25x25; 2x TX 30x25; 1x TX 40x25	

Bit-Check 30 Wood 2

- Kärkipidin ruostumattomasta teräksestä valmistetulla holkilla

Bit-Check 30 Wood 2



Code	EAN		
	4013288		
05057432001	179845		10
		899/4/1 1x 1/4"x50	
		851/1 Z PH 1x PH 2x25	
		855/1 Z PZ 2x PZ 1x25; 5x PZ 2x25; 2x PZ 3x25	
		867/1 TORX® 3x TX 10x25; 4x TX 15x25; 4x TX 20x25; 4x TX 25x25; 3x TX 30x25; 1x TX 40x25	

Bit-Check 30 Wood 2 SB



Code	EAN		
	4013288		
05057438001	229625		1
		899/4/1 1x 1/4"x50	
		851/1 Z 1x PH 2x25	
		855/1 Z 2x PZ 1x25; 5x PZ 2x25; 2x PZ 3x25	
		867/1 TORX® 3x TX 10x25; 4x TX 15x25; 4x TX 20x25; 4x TX 25x25; 3x TX 30x25; 1x TX 40x25	

Bit-Check 12 Wood TX HF 1

Bits-kärki -sarja + pidin, soveltuvat erityisen hyvin puun kanssa työskentelyyn.

Bits-kärjet 867/1 TORX® HF pitävät erityisen geometriansa ansiosta Acument Intellectual Properties -määrittelyn mukaiset TORX® ruuvit tukevasti työkalussa! Tästä on hyötyä erityisesti ahtaissa työskentelypaikoissa, joissa ruuvia ei mahdu pitämään kiinni toisella kädellä. Bits-kärjet soveltuvat myös Würth ASSY -ruuveille ja Altenloh SPAX T-STAR plus -ruuveille.

Take it easy -värikoodausjärjestelmä: värikoodit kokojen mukaan. Rapidator-kärkipidin kehämagneetilla pitkien ja raskaiden ruuvien paikoillaan pitämiseen. Bit-Checkin avulla näet heti käytettävissä olevat työkalut. Tarpeettomat Bits-kärjet on helppo asettaa takaisin paikoilleen, eivätkä ne joudu hukkaan.

Helppo kuljettaa esim. paidan taskussa. Bit-Check voidaan asettaa kätevästi työpisteelle, jolloin työkalu on aina nopeasti käsillä.

- 867/1 TORX® HF Bits-kärjet, joissa pitotoiminto Acument Intellectual Properties -määrittelyn mukaisille TORX® ruuveille
- Soveltuvat myös Würth ASSY -ruuveille ja Altenloh SPAX T-STAR plus -ruuveille

Bit-Check 12 Wood TX HF 1



Code	EAN		
	4013288		
05057435001	226198		10
		887/4 RR 1x 1/4"x57	
		855/1 Z 1x PZ 1x25; 1x PZ 2x25	
		867/1 TORX® HF 1x TX 10x25; 1x TX 15x25; 1x TX 20x25; 2x TX 25x25; 1x TX 30x25; 1x TX 40x25 ¹⁾	
		867/1 TORX® 1x TX 20x25; 1x TX 25x25	

¹⁾Läpi kulkeva kuusiokanta; ei Take it easy.

Bit-Check 12 Wood TX HF 1 SB



Code	EAN		
05073641001	4013288 227515		1
1x Bit-Check 12 Wood TX HF 1			
		●○ 887/4 RR 1x 1/4"x57	
		⊕ 855/1 Z 1x PZ 1x25; 1x PZ 2x25	
		⊕ 867/1 TORX® HF 1x TX 10x25; 1x TX 15x25; 1x TX 20x25; 2x TX 25x25; 1x TX 30x25; 1x TX 40x25 ¹⁾	
		⊕ 867/1 TORX® 1x TX 20x25; 1x TX 25x25	

¹⁾Läpi kulkeva kuusiokanta; ilman Take it easy.

Bit-Check 12 Wood 1

- Rapidaptor-kärkipidin kehämagneetilla pitkien ja raskaiden ruuvien paikoillaan pitämiseen

Bit-Check 12 Wood 1



Code	EAN		
05057423001	4013288 179876		10
		●○ 887/4 RR 1x 1/4"x57	
		⊕ 855/1 TH PZ 1x PZ 1x25; 2x PZ 2x25; 1x PZ 3x25	
		⊕ 851/1 TH PH 1x PH 2x25	
		⊕ 867/1 TORX® 1x TX 10x25; 1x TX 15x25; 1x TX 20x25; 1x TX 25x25; 1x TX 30x25; 1x TX 40x25	

Bit-Check 12 Wood 1 SB



Code	EAN		
05136390001	4013288 214010		1
		●○ 887/4 RR 1x 1/4"x57	
		⊕ 851/1 TH PH 1x PH 2x25	
		⊕ 855/1 TH PZ 1x PZ 1x25; 2x PZ 2x25; 1x PZ 3x25	
		⊕ 867/1 TORX® 1x TX 10x25; 1x TX 15x25; 1x TX 20x25; 1x TX 25x25; 1x TX 30x25; 1x TX 40x25	

Bit-Check 12 Wood 2

- Kärkipidin ruostumattomasta teräksestä valmistetulla holkilla

Bit-Check 12 Wood 2



Code	EAN		
05057422001	4013288 179890		10
		●○ 899/4/1 1x 1/4"x50	
		⊕ 851/1 Z PH 1x PH 2x25	
		⊕ 855/1 Z PZ 1x PZ 1x25; 2x PZ 2x25; 1x PZ 3x25	
		⊕ 867/1 TORX® 1x TX 10x25; 1x TX 15x25; 1x TX 20x25; 1x TX 25x25; 1x TX 30x25; 1x TX 40x25	



Bit-Check 12 Wood 2 SB



Code	EAN			
05136391001	214027		899/4/1 1x 1/4"x50	1
			851/1 Z PH 1x PH 2x25	
			855/1 Z PZ 1x PZ 1x25; 2x PZ 2x25; 1x PZ 3x25	
			867/1 TORX® 1x TX 10x25; 1x TX 15x25; 1x TX 20x25; 1x TX 25x25; 1x TX 30x25; 1x TX 40x25	

Bit-Check 6 Wood TX HF 1

Bits-kärkisarja, soveltuu erityisesti puun kanssa työskentelyyn.

Bits-kärjet 867/4 TORX® HF pitävät Acument Intellectual Properties -määrittelyn mukaiset TORX® ruuvit erityisen geometrian ansiosta tukevasti työkalussa!

Tästä on hyötyä erityisesti ahtaissa työskentelypaikoissa, joissa ruuvia ei mahdu pitämään kiinni toisella kädellä. Bits-kärjet soveltuvat myös Würth ASSY -ruuveille ja Altenloh SPAX T-STAR plus -ruuveille.

Take it easy -värikoodausjärjestelmä: värikoodit kokojen mukaan. Bit-Checkin avulla näet heti käytettävissä olevat työkalut. Tarpeettomat Bits-kärjet on helppo asettaa takaisin paikoilleen, eivätkä ne joudu hukkaan.

Helppo kuljettaa esim. paidan taskussa. Bit-Check voidaan asettaa kätevästi työpisteelle, jolloin työkalu on aina nopeasti käsillä.

- Erityisesti puun kanssa työskentelyyn
- Sisä TORX® ruuveille
- Pitotoiminnolla TORX® ruuveille
- Soveltuvat myös Würth ASSY -ruuveille ja Altenloh SPAX T-STAR plus -ruuveille
- 50 mm:n pituiset bits-kärjet

Bit-Check 6 Wood TX HF 1



Code	EAN			
05056470001	226181			20
			867/4 TORX® HF 2x TX 20x50; 2x TX 25x50; 1x TX 30x50; 1x TX 40x50 ¹⁾	

¹⁾Läpi kulkeva kuusiokanta; ei Take it easy.

Bit-Check 6 Wood TX HF 1 SB



Code	EAN			
05073639001	227508			1
1x Bit-Check 6 Wood TX HF 1				
			867/4 TORX® HF 2x TX 20x50; 2x TX 25x50; 1x TX 30x50; 1x TX 40x50 ¹⁾	

¹⁾Läpi kulkeva kuusiokanta; ilman Take it easy.

Bit-Check 12 Metal 1



Code	EAN			
	4013288			
05057424001	179883		10	
		899/4/1 1x 1/4"x50		
		851/1 Z PH 1x PH 1x25; 1x PH 2x25		
		855/1 Z PZ 1x PZ 1x25; 1x PZ 2x25		
		867/1 TORX® 1x TX 15x25; 1x TX 20x25; 1x TX 25x25; 1x TX 30x25		
		840/1 Z Hex-Plus 1x 3,0x25; 1x 4,0x25; 1x 5,0x25		

Bit-Check 12 Metal 1 SB



Code	EAN			
	4013288			
05136393001	214003		1	
		899/4/1 1x 1/4"x50		
		851/1 Z PH 1x PH 1x25; 1x PH 2x25		
		855/1 Z PZ 1x PZ 1x25; 1x PZ 2x25		
		867/1 TORX® 1x TX 15x25; 1x TX 20x25; 1x TX 25x25; 1x TX 30x25		
		840/1 Z Hex-Plus 1x 3,0x25; 1x 4,0x25; 1x 5,0x25		

843 Porrastettu porakärki, 4–20 mm

9 poraustasoa, 2 mm:n nousu, käytettävissä jopa 4,5 mm:n paksuiseen materiaaliin. Senkkauselekkuri 1 mm:n pelleille.

Yhteensopiva 1/4" kuusiokannan kanssa, sopii standardin DIN ISO 1173-D 6,3 mukaisiin pitimiin.

843 Porrastettu porakärki, 4–20 mm



Code	EAN					
05104672001	117632	75,0				1

844 Bits-kierretapit

Metristen kierteiden tekemiseen. Kuusikulmainen varsi takaa erittäin hyvän voimansiirron. Hienoksi viritetty materiaalin elastisuus takaa pitkän käyttöiän.

Hyvä lastunpoisto ja vähäinen kanttauksen vaara. 1/4" kuusiokanta, sopii standardin DIN ISO 1173-D 6,3 mukaisiin pitimiin.

844 Bits-kierretapit



Code	EAN					
05104666001	117571	3,0	10,00	33,0	M 3	1
05104667001	117588	4,0	11,00	35,0	M 4	1
05104668001	117595	5,0	12,50	36,0	M 5	1
05104669001	117601	6,0	18,00	40,0	M 6	1
05104670001	117618	8,0	20,00	40,0	M 8	1
05104671001	117625	10,0	20,00	40,0	M 10	1

888/4/1 K

Rapidaptor-kärkipidin sellaisten bits-kärkien kiinnittämiseen, joissa on 1/4" kuusiokantakiinnitys. Ei-magneettinen malli

844/7 Kierretappisarja



Code	EAN			
05104654001	4013288			1
	119278		888/4/1 K 1x 1/4"x50	
			844 1x 3,0x33,0; 1x 4,0x35,0; 1x 5,0x36,0; 1x 6,0x40,0; 1x 8,0x40,0; 1x 10,0x40,0	

845 Bits-senkkausterä

Laadukas 1-kierteinen bits-senkkausterä. Senkkaukseen ja jäysteenpoistoon. Kuusikulmainen varsi takaa erittäin hyvän voimansiirron. Ei tärise eikä aiheuta uria.

Hyvä lastunpoisto ja pitkä käyttöikä. 1/4" kuusiokanta, sopii standardin DIN ISO 1173-D 6,3 mukaisiin pitimiin.

845 Bits-senkkausterä



Code	EAN						
	4013288	mm	mm	mm			
05104660001	117519	6,30	21,00	32,0	M 3		1
05104661001	117526	8,30	21,00	32,0	M 4		1
05104662001	117533	10,40	21,00	34,0	M 5		1
05104663001	117540	12,40	21,00	36,0	M 6		1
05104664001	117557	16,50	22,00	40,0	M 8		1
05104665001	117564	20,50	22,00	43,0	M 10		1

816 R

Bits-ruuvitaltakahva, jossa Rapidaptor-pikaistukka bits-kärjille, joissa on 1/4" kuusiokantakiinnitys.

888/4/1 K

Rapidaptor-kärkipidin sellaisten bits-kärkien kiinnittämiseen, joissa on 1/4" kuusiokantakiinnitys. Ei-magneettinen malli

845/8 Yksikierteinen senkkausteräsarja



Code	EAN			
05104655001	4013288			1
	119285		816 R 1x 1/4"x119	
			888/4/1 K 1x 1/4"x50	
			845 1x 6,30x32,0; 1x 8,30x32,0; 1x 10,40x34,0; 1x 12,40x36,0; 1x 16,50x40,0; 1x 20,50x43,0	

846 3-kierteiset senkkau Bits-kärjet

3-kierteinen senkkausterä purseenpoistoon, viistehiontaan ja senkkaukseen. Hienoksi viritetty materiaalin elastisuus takaa pitkän käyttöiän. Hyvä lastunpoisto ja vähäinen kantauksen vaara varmistavat miellyttävän työskentelyn. Leikkuuosa standardin DIN 335-C mukaan, 90°, 3 terää. 1/4" kuusiokanta, sopii pitimiin, joiden kiinnitys on standardin DIN ISO 1173-D 6,3 mukainen.

846 3-kierteiset senkkau Bits-kärjet



Code	EAN						
	4013288	mm	mm	mm			
05104630001	101440	6,30	20,00	31,0	M 3		1
05104631001	101457	8,30	20,00	31,0	M 4		1
05104632001	101464	10,40	20,00	34,0	M 5		1
05104633001	101471	12,40	20,00	35,0	M 6		1
05104634001	101488	16,50	20,00	40,0	M 8		1
05104635001	101495	20,50	20,00	41,0	M 10		1



816 R

Bits-ruuvitalttakahva, jossa Rapidaptor-pikaistukka bits-kärjille, joissa on 1/4" kuusiokantakiinnitys.

888/4/1 K

Rapidaptor-kärkipidin sellaisten bits-kärkien kiinnittämiseen, joissa on 1/4" kuusiokantakiinnitys. Ei-magneettinen malli

846/8 Senkkaus Bits-kärkisarja



Code	EAN		
05104650001	111678		1
		● 816 R 1x 1/4"x119	
		●● 888/4/1 K 1x 1/4"x50	
		● 846 HSS 1x 6,30x31,0; 1x 8,30x31,0; 1x 10,40x34,0; 1x 12,40x35,0; 1x 16,50x40,0; 1x 20,50x41,0	

847 HSS Yhdistelmäkerretappi

Laadukas yhdistelmäkerretappi poraukseen, kierteittämiseen ja purseenpoistoon. Valmistettu pikateräksestä (HSS). Hienoksi viritetty materiaalin elastisuus takaa pitkän käyttöiän.

Erittäin hyvät keskitysominaisuudet, hyvä lastunpoisto ja vähäinen kantauksen vaara varmistavat miellyttävän työskentelyn. Erittäin hyvä voimansiirto kuusikantaisen varren ansiosta. Kiinnitys: 1/4" kuusiokanta, sopii pitimiin, joiden kiinnitys on standardin DIN ISO 1173-D 6,3 mukainen.

847 HSS Yhdistelmäkerretappi



	EAN	●	●	●	●	●	●
Code	4013288	mm	mm	mm			
05104640001	101501	2,5	12,00	36,0	M 3		1
05104641001	101518	3,3	12,00	39,0	M 4		1
05104642001	101525	4,2	12,00	41,0	M 5		1
05104643001	101532	5,0	12,00	44,0	M 6		1
05104644001	101549	6,8	12,00	51,0	M 8		1
05104645001	101556	8,5	12,00	59,0	M 10		1

888/4/1 K Rapidaptor-yleispidin

- Ei-magneettinen malli

847/7 Yhdistelmäkerretappi Bits-kärkisarja



Code	EAN		
05104651001	111685		1
		●● 888/4/1 K 1x 1/4"x50	
		● 847 HSS 1x 2,5x36,0; 1x 3,3x39,0; 1x 4,2x41,0; 1x 5,0x44,0; 1x 6,8x51,0; 1x 8,5x59,0	

848 HSS Bits-metalliporanterät

Laadukas metalliporanterä erittäin tarkkaan metalliporaamiseen. Valmistettu pikateräksestä (HSS). Hienoksi viritetty materiaalin elastisuus takaa pitkän käyttöiän. Erittäin hyvä keskitystarkkuus. Sitkeäksi karkaistut terät takaavat erityisen pitkän käyttöiän.

Erittäin hyvä voimansiirto kuusikantaisen varren ansiosta. Kiinnitys: 1/4" kuusiokanta, sopii pitimiin, joiden kiinnitys on standardin DIN ISO 1173-D 6,3 mukainen.

848 HSS Bits-metalliporanterät



	EAN						
Code	4013288	mm	mm	mm			
05104610001	101310	3,0	16,00	38,0			1
05104611001	101327	3,1	18,00	40,0			1
05104612001	101334	3,3	18,00	40,0			1
05104613001	101341	4,0	20,00	44,0			1
05104614001	101358	4,1	20,00	44,0			1
05104615001	101365	4,2	20,00	45,0			1
05104616001	101372	5,0	26,00	50,0			1
05104617001	101389	5,1	26,00	50,0			1
05104618001	101396	6,0	26,00	50,0			1
05104619001	101402	6,8	30,00	50,0			1
05104620001	101419	8,0	32,00	51,0			1
05104621001	101426	8,5	33,00	53,0			1
05104622001	101433	10,0	38,00	54,0			1

849 HSS Bits-puuporanterät

Laadukkaat bits-puuporanterät pehmeän ja kovan puun sekä päällystetyn puupaneelin tarkkaan poraamiseen, joka ei aiheuta rispausta. Valmistettu pikateräksestä (HSS). Kuusikulmainen varsi takaa erittäin hyvän voimansiirron.

Hienoksi viritetty materiaalin elastisuus takaa pitkän käyttöiän. Erittäin hyvä keskitystarkkuus. 1/4" kiinnitys sopii standardin DIN ISO 1173-D 6,3 mukaisiin pitimiin.

849 HSS Bits-puuporanterät



	EAN						
Code	4013288	mm	mm	mm			
05104600001	101259	3,0	32,00	70,0			1
05104601001	101266	4,0	32,00	74,0			1
05104602001	101273	5,0	43,00	85,0			1
05104603001	101280	6,0	45,00	95,0			1
05104604001	101297	8,0	60,00	110,0			1
05104605001	101303	10,0	70,00	120,0			1

848/851/867/19 Bits-metalliporanterä- ja ruuvauskärkisarja

19-osainen bits-metalliporanterä- ja ruuvauskärkisarja. Laadukkaat metalliporanterät erittäin tarkkaan metalliporaamiseen.

Valmistettu pikateräksestä (HSS). Hienoksi viritetty materiaalin elastisuus takaa pitkän käyttöiän. Erittäin hyvä keskitystarkkuus. Erittäin hyvä voimansiirto kuusikantaisen varren ansiosta. Sitkeäksi karkaistut Bits-kärjet, yleiskäyttöön.

Kiinnitys: 1/4" kuusiokanta, sopii pitimiin, joiden kiinnitys on standardin DIN ISO 1173-D 6,3 mukainen. Mukana vankka vyölaukku työkalujen turvalliseen säilyttämiseen.

848/851/867/19 Bits-metalliporanterä- ja ruuvauskärkisarja



Code	EAN		
05104652001	111654		1
		888/4/1 K 1x 1/4"x50	
		851/1 TZ PH 2x PH 1x25; 3x PH 2x25; 1x PH 3x25	
		848 HSS 1x 3,0x38,0; 1x 4,0x44,0; 1x 4,2x45,0; 1x 5,0x50,0; 1x 6,0x50,0; 1x 8,0x51,0	
		867/1 TORX® 1x TX 10x25; 1x TX 15x25; 1x TX 20x25; 1x TX 25x25; 1x TX 30x25; 1x TX 40x25	



849/855/867/18 Bits-puuporanterä- ja ruuvauskärkisarja

18-osainen bits-puuporanterä- ja ruuvauskärkisarja. Laadukkaat bits-puuporanterät pehmeän ja kovan puun sekä päällystetyt puupaneelin tarkkaan poraamiseen, joka ei aiheuta repeämiä. Valmistettu pikateräksestä (HSS).

Hienoksi viritetty materiaalin elastisuus takaa pitkän käyttöajan. Erittäin hyvä keskitystarkkuus. Erittäin hyvä voimansiirto kuusikantaisen varren ansiosta. Rapidaptor-kärkipidin mahdollistaa bits-kärkien salamannopean vaihtamisen ilman apuvälineitä.

Kiinnitys: 1/4" kuusiokanta, sopii pitimiin, joiden kiinnitys on standardin DIN ISO 1173-D 6,3 mukainen.

849/855/867/18 Bits-puuporanterä- ja ruuvauskärkisarja



Code	EAN			
05104653001	111661			1
		● ○	889/4/1 K 1x 1/4"x50	
		● ○	849 HSS 1x 3,0x70,0; 1x 4,0x74,0; 1x 5,0x85,0; 1x 6,0x95,0; 1x 8,0x110,0	
		+	855/1 TH PZ 2x PZ 1x25; 3x PZ 2x25; 1x PZ 3x25	
		⊛	867/1 TORX® 1x TX 10x25; 1x TX 15x25; 1x TX 20x25; 1x TX 25x25; 1x TX 30x25; 1x TX 40x25	

Terassin rakennussarja T 1

Kompakti Wera työkalusarja, johon kuuluu 17 tärkeintä ruuvaustyökalua terassin ruuvaustöihin. Bits-kärjet ruostumatonta terästä, estävät ulkoisen ruosteen muodostumisen. Sisältää erityisen kätevästi bits-kärkipitimen, joka mahdollistaa ruuvinkantojen tasaisen upotuksen säädettävän ruuvaussyvyydenrajoituksen avulla ja huoparengas estää lautojen naarmuuntumisen.

- Laadukas 17-osainen työkalusarja ruuvinkantojen tarkkaan upotukseen terassilautojen pintaan
- Bits-kärkipidin, jossa säädettävä ruuvaussyvyydenrajoitin ja pintaa suojaava huoparengas
- 15 bittiä (TORX®, PH, PZ), valmistettu ruostumattomasta teräksestä, estää ulkoisen ruosteen muodostumisen, lisäksi ruostumattomasta teräksestä valmistettu bits-kärkipidin 3888/4/1 K Rapidaptor
- Take it easy -värikoodausjärjestelmä: Värikoodit profiilien ja koon mukaan
- Kompakti taitettava säilytystasku Wera 2go -yhteensopivuudella, sisältää neljä varahuoparengasta

Terassin rakennussarja T 1



Code	EAN			
05134021001	219510			1
		● ○	881/4/1 1x 1/4"x90 ¹⁾	
		● ○	3888/4/1 K 1x 1/4"x50	
		+	3851/1 TS PH 1x PH 1x25; 1x PH 2x25; 1x PH 3x25	
		+	3855/1 TS PZ 1x PZ 1x25; 2x PZ 2x25; 1x PZ 3x25	
		⊛	3867/1 TS TORX® 1x TX 10x25; 1x TX 15x25; 1x TX 20x25; 1x TX 25x25; 1x TX 30x25; 1x TX 40x25	
		⊛	3867/1 TS P TORX® 2x TX 25x25	
			9201 4x 27,0	

¹⁾Koodinumerolla 05130003001 voit tilata varaosasarjan, joissa on 5 huoparengasta.

Bit-Check 10 Drywall 1

Bit-Check käytettäväksi kipsilevyrakentamisessa; laadukas pidin alumiinista; ruuvaussyvyvyyttä voidaan säätää portaattomasti, ruuvit voidaan upottaa pinnan tasolle; 9 kpl bits-kärkeä mukautettavalla varrella kipsilevyille; pituus 25 mm

Bit-Check 10 Drywall 1

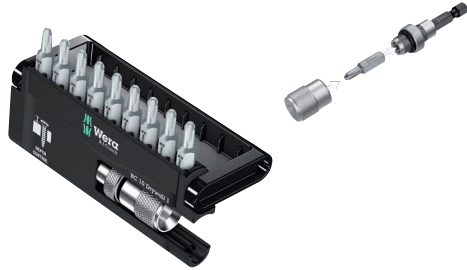
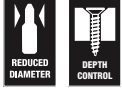

Code	EAN			
05136011001	4013288 178657			1
		● ○	896/4/1 1x 1/4"x50	
		+	851/1 RZ PH 9x PH 2x25	

Bit-Check 6 LVIK 1 SB

6 Wera-Bits-kärkeä (pituus 50 mm), jotka on asetettu hyvin näkyville vähän tilaa vievään käytännölliseen Bit-Check-rasiaan. Sopivat erityisen hyvin LVI-töihin; Bit-Checkien avulla näet heti käytettävissä olevat työkalut. Tarpeettomat Bits-kärjet on helppo asettaa takaisin paikoilleen, eivätkä ne joudu hukkaan. Helppo kuljettaa esimerkiksi paidan taskussa. Sitkeäksi karkaistut Bits-kärjet soveltuvat yleiskäyttöön.

- Tämä Bits-kärkilajitelma sopii erityisen hyvin LVI-töihin
- Sitkeäksi karkaistut bits-kärjet yleiskäyttöön
- Sitkeäksi karkaistut Bits-kärjet ehkäisevät kärjen ennenaikaista rikkoutumista
- Hex-Plus parantaa kuusiokoloruuvien käyttöikää
- 50 mm:n pituiset bits-kärjet
- Auki taitettava, monikomponenttinen Bit-Check
- Bit-Check-rasioiden muovi on erittäin vankkaa ja takaa pitkän käyttöiän

Bit-Check 6 LVIK 1 SB



Code	EAN			
05073631001	4013288 227997			1
		+	851/4 TZ 1x PH 1x50	
		● ○	867/4 Z TORX® 1x TX 15x50; 1x TX 20x50; 1x TX 25x50	
		○	840/4 Z 1x 5.0x50; 1x 6.0x50 ¹⁾	

¹⁾Kuusikulmainen terä





Momenttityökalut

7400 -sarjan Kraftform säädettävä momenttiruuvitalta ja Rapidaptor-pikaistukka

Vääntömomenttien asetus suurella tarkkuudella. Tarvittavan vääntömomentin asettaminen ilman erillistä erikoistyökalua. Hyvä asteikon luettavuus.

Naksahdussignaali. Rapidaptor-pikavaihtoteknologia salamannopeaan bits-kärkien vaihtoon. Rajoittamaton irrotusmomentti tiukkojen ruuvien irrottamista varten.

Monikomponentti Kraftform-kahva, jossa on kovat ja pehmeät alueet nopeaa työskentelyä varten sekä kämmenen suojaamista varten. Sopii bits-kärjille, joissa on 1/4" kuusiokantakiinnitys standardin DIN ISO 1173-C 6,3 ja E 6,3 (ISO 1173) mukaan.

7400 -sarjan Kraftform säädettävä momenttiruuvitalta (0,1–3,0 Nm) ja Rapidaptor-pikaistukka



	EAN								
Code	4013288	Art.No.		Nm		Nm		mm	
05074770001 ¹⁾	179012	7430	1/4"	0,10-0,34	0,015	89	142	1	
05074772001 ¹⁾	179128	7431	1/4"	0,30-1,00	0,05	89	142	1	
05074774001 ¹⁾	179135	7432	1/4"	0,90-1,50	0,05	89	142	1	
05074700001	100641	7440	1/4"	0,3-1,2	0,05	105	155	1	
05074701001	100658	7441	1/4"	1,2-3,0	0,10	105	155	1	

¹⁾Mukana kiinnitettävä suurennuslasi, jonka avulla asteikkoa on helppo lukea.

7400 -sarjan Kraftform säädettävä momenttiruuvitalta (2,5–29,0 in. lbs.) ja Rapidaptor-pikaistukka



	EAN								
Code	4013288	Art.No.		in. lbs.		in. lbs.		mm	
05074710001	102881	7445	1/4"	2,5-11,5	0,5	105	155	1	
05074711001	102898	7446	1/4"	11,0-29,0	1,0	105	155	1	

7400 -sarjan Kraftform-pistoolikahva, säädettävä momenttiruuvitalta (3,0–8,8 Nm) ja Rapidaptor-pikaistukka



	EAN								
Code	4013288	Art.No.		Nm		Nm		mm	
05074702001	101730	7442	1/4"	3,0-6,0	0,25	150	100	1	
05074705001	119308	7443	1/4"	4,0-8,8	0,40	150	100	1	

7400 -sarjan Kraftform-pistoolikahva, säädettävä momenttiruuvitalta (25,0–55,0 in. lbs.) ja Rapidaptor-pikaistukka

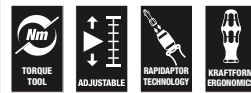

	EAN								
Code	4013288	Art.No.		in. lbs.		in. lbs.		mm	
05074712001	102904	7447	1/4"	25,0-55,0	2,5	150	100	1	

9524 Aurinkosähköjärjestelmien asennustyökalusarja 1

7-osainen työkalusarja aurinkosähköjärjestelmien asentamiseen. 1 momenttiruuvitaltta 7442 (pistoolikahva) mittausalueelle 3,0-6,0 Nm. Numeerinen momenttiarvon näyttö. Luotettava luistaminen ja akustinen signaali, kun asetettu vääntömomentti saavutetaan. 1 Rapitaptor-Bits-kärkipidin 889/4/1 F, jossa vapaapyörintätoiminto mahdollistaa erittäin nopean paluuliikkeen ilman työlästä irrotusta myötöpäivään kiristettäessä. 1 kiintolenkkiavain 6003 Joker. Erityinen kitageometria lisää työkalun tartuntamahdollisuuksia, joten kiintolenkkiavain soveltuu erityisen hyvin ahtaisiin paikkoihin.

2 asennusavainta MC4 (Multi-Contact) -aurinkosähköliittimiin. 1 hylsy 1/2" (lovettu) koko 17 asennuspistoliittimien asennukseen, 1 työkalusovitin (sovitin 1/4 tuumasta 1/2 tuumaan) käsikäyttöisille hylsille.

- Ruuvaustyökalusarja aurinkosähköjärjestelmien asentamiseen
- Sisältää 2 asennusavainta 9108 MC4 (Multi-Contact) -aurinkosähköliittimille
- Mukana momenttiruuvitaltta 7442 (3,0-6,0 Nm), jossa pistoolikahva
- Sisältää Rapitaptor-Bits-kärkipitimen 889/4/1 F, jossa vapaapyörintätoiminto mahdollistaa erittäin nopean paluuliikkeen ilman työlästä irrotusta myötöpäivään kiristettäessä
- Mukana Joker-kiintolenkkiavain 6003, joka soveltuu erityisesti ahtaisiin paikkoihin; erityinen kitageometria lisää työkalun tartuntamahdollisuuksia
- Mukana 1/2" hylsy (lovettu) koko 17 asennuspistoliittimien asentamiseen
- Mukana sovitin 870/4 (sovitin 1/4" kuusiokannasta 1/2" neliökantaan) käsikäyttöisille 1/2" hylsille

9524 Aurinkosähköjärjestelmien asennustyökalusarja 1



Code	EAN		
05136043001	4013288 228017		1
		● 7400 pistoolikahva 1x 7442, 3,0-6,0 Nm	
		● 8790 HMC Deep lovettu 1x 17,0x76,0	
		○ 870/4 A 1x 1/4"x1/2"x72	
		● 889/4/1 F 1x 1/4"x64	
		6003 Joker 1x 17x190	
		9108 2x 115	
		Tarranauha 120 1x 50,0x120,0	

7443/12 Asennussarja rengaspaineen valvontajärjestelmiin

12-osainen työkalusetti rengaspainejärjestelmien ammattimaiseen asennukseen ja purkuun.

Vääntömomenttitekniikka takaa ruuvien kontrolloidun kiristämisen. Käsiyökalut, joissa ergonominen Kraftform-monikomponenttikahva nopeaan työskentelyyn. Viisi esiasetettua työkalua kiristysmutterin ja ruuvien sekä anturirungon ja venttiiliin yhdistämiseen.

Kaksi esiasetettua venttiiliruuvitalttaa - 0,25 Nm ja 0,45 Nm. Säädettävä Kraftform-pistoolikahva vääntömomenteille 4,0–8,8 Nm. Sopii kaikkiin yleisiin rengaspaineiden valvontajärjestelmiin. Turvallinen ruuviliitäntä, sillä värimerkintä ilmaisee selvästi asetetut vääntömomentit (Beru/HUF®: TX 10 keltainen 1,25 Nm; Schrader®: TX 10 vihreä 1,4 Nm; Cup®/RTS®: TX 20 harmaa

2,0 Nm). 3,3 Nm:iin esiasetettulla momenttiruuvitaltalla käytetään sekä kiristysmutteria että Alligator-järjestelmän antureiden liitosruuvia. Sisältää lisäksi hylsysovitin, kaksi bits-kärkeä, venttiilin pidikkeen (enintään 4,5 Nm).

7443/12 Asennussarja rengaspaineen valvontajärjestelmiin

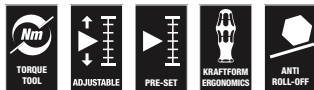

Code	EAN		
05074746001	178404		1
		7400 pistoolikahva 1x 7443, 4,0-8,8 Nm	
		7400 Kraftform-momenttiruuvitalat, joihin on esiasetettu tehtaalla kiinteä mittausarvo 1x 7464, 3,3 Nm, 3,0-6,0 Nm	
		300 TX 1x TX 10x1,25; 1x TX 10x1,4	
		790 A/50 1x 11,0x50,0; 1x 12,0x50,0	
		867/4 TORX® HF 1x TX 15x50; 1x TX 20x50	
		870/1 1x 1/4"x25 ¹⁾	
		300 V 1x 0,25; 1x 0,45	
		327 1x 32x70	

¹⁾Kuulalukituksella; käsikäyttöisille hylsyille

7440/41 Kraftform-momenttiruuvitaltasarja 0,3–3,0 Nm

Weran momenttiruuvitaltasarja. Kaksi momenttiruuvitalttaa, joiden momenttiasetuksia voidaan säätää erittäin tarkkaan.

Tarvittavan vääntömomentin asettaminen ilman erillistä erikoistyökalua. Hyvä asteikon luettavuus.

Rapidaptor-pikavaihtoteknologia salamannopeaan bits-kärkien vaihtoon. Rajoittamaton irrotusmomentti tiukkojen ruuvien irrottamista varten.

Monikomponentti Kraftform-kahva, jossa on kovat ja pehmeät alueet nopeaa työskentelyä varten sekä kämmenen suojaamista varten. Sisältää bits-kärkilajitelman laadukkaassa ja vankassa muovilaatikossa.

7440/41 Kraftform-momenttiruuvitaltasarja 0,3–3,0 Nm



Code	EAN		
05074738001	112354		1
		7400 1x 7440, 1/4", 0,3-1,2 Nm; 1x 7441, 1/4", 1,2-3,0 Nm	
		867/1 TZ TORX® 1x TX 6x25; 1x TX 7x25; 1x TX 8x25; 1x TX 9x25; 1x TX 10x25; 1x TX 15x25; 1x TX 20x25; 1x TX 25x25; 1x TX 30x25	
		867/1 IP TORX PLUS® 1x 6 IPx25; 1x 7 IPx25; 1x 8 IPx25; 1x 9 IPx25; 1x 10 IPx25; 1x 15 IPx25; 1x 20 IPx25; 1x 25 IPx25; 1x 30 IPx25	
		840/1 Z Hex-Plus 1x 2,0x25; 1x 2,5x25; 1x 3,0x25; 1x 4,0x25; 1x 5,0x25; 1x 6,0x25	

7440/41/42 Kraffform-momenttiruuvitalttasarja 0,3–6,0 Nm



Code	EAN		
05074739001	4013288 113924		1
		● 7400 1x 7440, 0,3-1,2 Nm; 1x 7441, 1,2-3,0 Nm	
		● 7400 pistoolikahva 1x 7442, 3,0-6,0 Nm	
		✦ 867/1 TZ TORX® 1x TX 6x25; 1x TX 7x25; 1x TX 8x25; 1x TX 9x25; 1x TX 10x25; 1x TX 15x25; 1x TX 20x25; 1x TX 25x25; 1x TX 30x25	
		✦ 867/1 IP TORX PLUS® 1x 6 IPx25; 1x 7 IPx25; 1x 8 IPx25; 1x 9 IPx25; 1x 10 IPx25; 1x 15 IPx25; 1x 20 IPx25; 1x 25 IPx25; 1x 30 IPx25	
		○ 840/1 Z 1x 2,0x25; 1x 2,5x25; 1x 3,0x25; 1x 4,0x25; 1x 5,0x25; 1x 6,0x25	

7445/46/47 Kraffform-momenttiruuvitalttasarja 2,5–55,0 in. lbs.



Code	EAN		
05350451001	4013288 161383		1
		● 7400 Imperial 1x 7445, 2,5-11,5 in. lbs.; 1x 7446, 11,0-29,0 in. lbs.,	
		● 7400 Imperial pistoolikahva 1x 7447, 25,0-55,0 in. lbs.,	
		✦ 867/1 TZ TORX® 1x TX 6x25; 1x TX 7x25; 1x TX 8x25; 1x TX 9x25; 1x TX 10x25; 1x TX 15x25; 1x TX 20x25; 1x TX 25x25; 1x TX 30x25	
		✦ 867/1 IP TORX PLUS® 1x 6 IPx25; 1x 7 IPx25; 1x 8 IPx25; 1x 9 IPx25; 1x 10 IPx25; 1x 15 IPx25; 1x 20 IPx25; 1x 25 IPx25; 1x 30 IPx25	
		○ 840/1 Z 1x 2,0x25; 1x 2,5x25; 1x 3,0x25; 1x 4,0x25; 1x 5,0x25; 1x 6,0x25	

7443/61/9 Asennussarja rengaspaineen valvontajärjestelmiin

9-osainen työkalusetti rengaspainejärjestelmien ammattimaiseen asennukseen ja purkuun. Vääntömomenttitekniikka takaa ruuvien kontrolloidun kiristämisen. Käsiyökalut, joissa ergonominen Kraftform-monikomponenttikahva nopeaan työskentelyyn. Kaksi esiasetettua työkalua kiristysmutterin ja ruuvin sekä anturirungon ja venttiilin yhdistämiseen.

Säädettävä Kraftform-pistoolikahva vääntömomenteille 4,0–8,8 Nm. Kaksi TX bits-kärkeä pitotoiminnolla, hylsytsovitin, kaksi hylsyä sekä venttiilin pidike (aina 4,5 Nm:iin asti).

Sopii muun muassa Schrader®, Alligator®- ja VDO®-rengaspainejärjestelmiin.

7443/61/9 Asennussarja rengaspaineen valvontajärjestelmiin



Code	EAN		
05074745001	4013288 168818		1
		● 7400-sarjan Kraftform-momenttiruuvitaltat, joihin on esiasetettu tehtaalla kiinteä mittausrarvo 1x 7461, 1,2 Nm, 1,2-3,0 Nm ¹⁾	
		● 7400 pistoolikahva 1x 7443, 4,0-8,8 Nm	
		✦ 300 TX 1x TX 10x1,4	
		○ 870/1 1x 1/4"x25 ²⁾	
		● 790 A/50 1x 11,0x50,0; 1x 12,0x50,0	
		✦ 867/4 TORX® HF 1x TX 15x50; 1x TX 20x50	
		○ 327 1x 32x70	

¹⁾ Esiasetettua vääntömomenttia voidaan muuttaa. Tämä edellyttää kuitenkin erikoistyökalun ja Torque Test Equipmentin käyttöä. Ota yhteys Wera Torque Serviceen.

²⁾ Kuulalukituksella; käsikäyttöisille hylsille

Sarjan 7400 Krafftform-momenttiruuvitaltat, joihin on esiasetettu tehtaalla kiinteä mittausarvo

Weran momenttiruuvitaltta. Tehtaalla pienimpään asteikon arvoon kiinteästi esiasetettu vääntömomentti. Kaikkiin käyttökohteisiin, joissa tarvitaan koko ajan samaa vääntömomenttia ja toiston tarkkuutta.

Vääntömomenttiarvoa voidaan muuttaa mittausalueen sisällä lisätyökälulla (uudelleenkalibroitisarja, joka on tilattavissa koodinumerolla 05137003001).

Asetettu arvo on testattava tavallisella kaupasta saatavalla momenttitesterillä. Rajoittamaton irrotusmomentti tiukkojen ruuvien irrottamista varten. Rapidaptor-pikavaihtoteknologia salamannopeaan bits-kärkien vaihtoon.

Sopii bits-kärjille, joissa on 1/4" kuusiokantakiinnitys standardin DIN ISO 1173-C 6,3 ja E 6,3 (ISO 1173) mukaan.

Monikomponentti Krafftform-kahva, jossa on kovat ja pehmeät alueet nopeaa työskentelyä varten sekä kämmenen suojaamista varten.
Huomaathan: 1 Ncm = 0,01 Nm.

7400-sarjan Krafftform momenttiruuvitaltat, joihin on esiasetettu tehtaalla kiinteä mittausarvo (0,1–1,5 Nm) ja joissa on Rapidaptor-pikaistukka, kahvan koko 89 mm



Code	EAN	Art.No.						
05074790001 ¹⁾	179395	7450	1/4"	0,1	0,1-0,34	89	133	1
05074792001 ¹⁾	179203	7451	1/4"	0,3	0,3-1,0	89	133	1
05074794001 ¹⁾	179197	7452	1/4"	0,9	0,9-1,5	89	133	1

¹⁾ Esiasetettua vääntömomenttia voidaan muuttaa. Tämä edellyttää kuitenkin erikoistyökälun ja Torque Test Equipmentin käyttöä. Ota yhteys Wera Torque Serviceen.

7400-sarjan Krafftform momenttiruuvitaltat, joihin on esiasetettu tehtaalla kiinteä mittausarvo (0,3–3,0 Nm) ja joissa on Rapidaptor-pikaistukka, kahvan koko 105 mm

Weran momenttiruuvitaltta. Tehtaalla pienimpään asteikon arvoon kiinteästi esiasetettu vääntömomentti. Kaikkiin käyttökohteisiin, joissa tarvitaan koko ajan samaa vääntömomenttia ja toiston tarkkuutta. Vääntömomenttiarvoa voidaan muuttaa mittausalueen sisällä lisätyökälulla (uudelleenkalibroitisarja, joka on tilattavissa koodinumerolla 05137001001).

Asetettu arvo on testattava tavallisella kaupasta saatavalla momenttitesterillä. Rajoittamaton irrotusmomentti tiukkojen ruuvien irrottamista varten. Rapidaptor-pikavaihtoteknologia salamannopeaan bits-kärkien vaihtoon.

Sopii bits-kärjille, joissa on 1/4" kuusiokantakiinnitys standardin DIN ISO 1173-C 6,3 ja E 6,3 (ISO 1173) mukaan. Monikomponentti Krafftform-kahva, jossa on kovat ja pehmeät alueet nopeaa työskentelyä varten sekä kämmenen suojaamista varten.

Huomaathan: 1 Ncm = 0,01 Nm.

7400-sarjan Krafftform momenttiruuvitaltat, joihin on esiasetettu tehtaalla kiinteä mittausarvo (0,3–3,0 Nm) ja joissa on Rapidaptor-pikaistukka, kahvan koko 105 mm



Code	EAN	Art.No.						
05074715001 ¹⁾	102911	7460	1/4"	0,3	0,3-1,2	105	155	1
05074716001 ¹⁾	102928	7461	1/4"	1,2	1,2-3,0	105	155	1

¹⁾ Esiasetettua vääntömomenttia voidaan muuttaa. Tämä edellyttää kuitenkin erikoistyökälun ja Torque Test Equipmentin käyttöä. Ota yhteys Wera Torque Serviceen.

7400-sarjan Kraffform momenttiruuvitaltat, joihin on esiasetettu tehtaalla kiinteä mitta-arvo (3,0–8,8 Nm) ja joissa on Rapidaptor-pikaistukka, pistoolikahva

Weran momenttiruuvitalta. Kraffform-pistoolikahva erityisen korkeiden vääntömomenttien siirtoon, monikomponenttikahva nopeaan työskentelyyn ja erityisen ergonomiseen ruuvaamiseen. Tehtaalla pienimpään asteikon arvoon kiinteästi esiasetettu vääntömomentti. Kaikkiin käyttökohteisiin, joissa tarvitaan koko ajan samaa vääntömomenttia ja toiston tarkkuutta. Vääntömomenttiarvoa voidaan muuttaa mittausalueen sisällä lisätyökalulla (uudelleenkalibroitisarja, joka on tilattavissa koodinumerolla 05137002001).

Asetettu arvo on testattava tavallisella kaupasta saatavalla momenttitesterillä. Rajoittamaton irrotusmomentti tiukkojen ruuvien irrottamista varten. Rapidaptor-pikavaihtoteknologia salamannopeaan bits-kärkien vaihtoon.

Sopii bits-kärjille, joissa on 1/4" kuusiokantakiinnitys standardin DIN ISO 1173-C 6,3 ja E 6,3 (ISO 1173) mukaan. Monikomponentti Kraffform-kahva, jossa on kovat ja pehmeät alueet nopeaa työskentelyä varten sekä kämmenen suojaamista varten. Sopii bits-kärjille, joissa on 1/4" kuusiokantakiinnitys standardin DIN ISO 1173-C 6,3 ja E 6,3 (ISO 1173) mukaan.

Huomaathan: 1 Ncm = 0,01 Nm.

7400-sarjan Kraffform momenttiruuvitaltat, joihin on esiasetettu tehtaalla kiinteä mitta-arvo (3,0–8,8 Nm) ja joissa on Rapidaptor-pikaistukka, pistoolikahva



	EAN							
Code	4013288	Art.No.						
05074717001 ¹⁾	102935	7462	1/4"	3,0	3,0-6,0	150	100	1
05074728001 ¹⁾	156167	7463	1/4"	4,0	4,0-8,8	150	100	1

¹⁾ Esiasetettua vääntömomenttia voidaan muuttaa. Tämä edellyttää kuitenkin erikoistyökalun ja Torque Test Equipmentin käyttöä. Ota yhteys Wera Torque Serviceen.

7400-sarjan Imperial Kraffform momenttiruuvitaltat, joihin on esiasetettu tehtaalla kiinteä mitta-arvo (2,5–29,0 in. lbs.) ja joissa on Rapidaptor-pikaistukka, kahvan koko 105 mm

Weran momenttiruuvitalta. Tehtaalla pienimpään asteikon arvoon kiinteästi esiasetettu vääntömomentti. Kaikkiin käyttökohteisiin, joissa tarvitaan koko ajan samaa vääntömomenttia ja toiston tarkkuutta.

Vääntömomenttiarvoa voidaan muuttaa mittausalueen sisällä lisätyökalulla (uudelleenkalibroitisarja, joka on tilattavissa koodinumerolla 05137001001).

Asetettu arvo on testattava tavallisella kaupasta saatavalla momenttitesterillä. Rajoittamaton irrotusmomentti tiukkojen ruuvien irrottamista varten. Rapidaptor-pikavaihtoteknologia salamannopeaan bits-kärkien vaihtoon.

Sopii bits-kärjille, joissa on 1/4" kuusiokantakiinnitys standardin DIN ISO 1173-C 6,3 ja E 6,3 (ISO 1173) mukaan. Monikomponentti Kraffform-kahva, jossa on kovat ja pehmeät alueet nopeaa työskentelyä varten sekä kämmenen suojaamista varten.

Huomaathan: 1 Ncm = 0,01 Nm.

7400-sarjan Imperial Kraffform momenttiruuvitaltat, joihin on esiasetettu tehtaalla kiinteä mitta-arvo (2,5–29,0 in. lbs.) ja joissa on Rapidaptor-pikaistukka, kahvan koko 105 mm



	EAN							
Code	4013288	Art.No.						
05074720001 ¹⁾	102942	7465	1/4"	2,5	2,5-11,5	105	155	1
05074722001 ¹⁾	103116	7466	1/4"	11,0	11,0-29,0	105	155	1

¹⁾ Esiasetettua vääntömomenttia voidaan muuttaa. Tämä edellyttää kuitenkin erikoistyökalun ja Torque Test Equipmentin käyttöä. Ota yhteys Wera Torque Serviceen.

7400-sarjan Imperial Kraffform momenttiruuvitaltat, joihin on esiasetettu tehtaalla kiinteä mittausarvo (25,0–55,0 in. lbs.) ja joissa on Rapidaptor-pikaistukka, pistoolikahva

Weran momenttiruuvitalta. Kraffform-pistoolikahva erityisen korkeiden vääntömomenttien siirtoon, monikomponenttikahva nopeaan työskentelyyn ja erityisen ergonomiseen ruuvaamiseen. Tehtaalla pienimpään asteikon arvoon kiinteästi esiasetettu vääntömomentti.

Kaikkiin käyttökohteisiin, joissa tarvitaan koko ajan samaa vääntömomenttia ja toiston tarkkuutta. Vääntömomenttiarvoa voidaan muuttaa mittausalueen sisällä lisätyökälulla (uudelleenkalibroitisarja, joka on tilattavissa koodinumerolla 05137002001).

Asetettu arvo on testattava tavallisella kaupasta saatavalla momenttitesterillä. Rajoittamaton irrotusmomentti tiukkojen ruuvien irrottamista varten. Rapidaptor-pikavaihtoteknologia salamannopeaan bits-kärkien vaihtoon.

Sopii bits-kärjille, joissa on 1/4" kuusiokantakiinnitys standardin DIN ISO 1173-C 6,3 ja E 6,3 (ISO 1173) mukaan.

Monikomponentti Kraffform-kahva, jossa on kovat ja pehmeät alueet nopeaa työskentelyä varten sekä kämmenen suojaamista varten.

Huomaathan: 1 Ncm = 0,01 Nm.

7400-sarjan Imperial Kraffform momenttiruuvitaltat, joihin on esiasetettu tehtaalla kiinteä mittausarvo (25,0–55,0 in. lbs.) ja joissa on Rapidaptor-pikaistukka, pistoolikahva

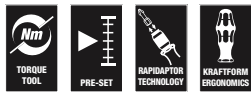

	EAN							
Code	4013288	Art.No.						
05074721001 ¹⁾	102959	7467	1/4"	25,0	25,0-55,0	150	100	1

¹⁾ Esiasetettua vääntömomenttia voidaan muuttaa. Tämä edellyttää kuitenkin erikoistyökalun ja Torque Test Equipmentin käyttöä. Ota yhteys Wera Torque Serviceen.

7400 ESD-sarjan Kraffform momenttiruuvitaltat, joihin on esiasetettu tehtaalla kiinteä mittausarvo (0,1–1,5 Nm) ja joissa on Rapidaptor-pikaistukka, kahvan koko 105 mm

Weran momenttiruuvitalta. Turvallinen suoja sähköstaattista energiaa ja siihen liittyviä vaurioita vastaan. Tehtaalla pienimpään asteikon arvoon kiinteästi esiasetettu vääntömomentti.

Kaikkiin käyttökohteisiin, joissa tarvitaan koko ajan samaa vääntömomenttia ja toiston tarkkuutta. Vääntömomenttiarvoa voidaan muuttaa mittausalueen sisällä lisätyökälulla (uudelleenkalibroitisarja, joka on tilattavissa koodinumerolla 05137003001).

Asetettu arvo on testattava tavallisella kaupasta saatavalla momenttitesterillä. Rajoittamaton irrotusmomentti tiukkojen ruuvien irrottamista varten. Rapidaptor-pikavaihtoteknologia salamannopeaan bits-kärkien vaihtoon.

Sopii bits-kärjille, joissa on 1/4" kuusiokantakiinnitys standardin DIN ISO 1173-C 6,3 ja E 6,3 (ISO 1173) mukaan. Monikomponentti Kraffform-kahva, jossa on kovat ja pehmeät alueet nopeaa työskentelyä varten sekä kämmenen suojaamista varten.

Huomaathan: 1 Ncm = 0,01 Nm.

- Sähköstaattisesti suojattu työkalu, sillä sen pintavastus $\leq 10^9$ ohmia

7400 ESD-sarjan Kraffform momenttiruuvitaltat, joihin on esiasetettu tehtaalla kiinteä mittausarvo (0,1–1,5 Nm) ja joissa on Rapidaptor-pikaistukka, kahvan koko 105 mm

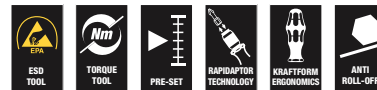

	EAN							
Code	4013288	Art.No.						
05074840001 ¹⁾	179487	7460 ESD	1/4"	0,3	0,3-1,2	105	155	1
05074842001 ¹⁾	179098	7461 ESD	1/4"	1,2	1,2-3,0	105	155	1

¹⁾ Esiasetettua vääntömomenttia voidaan muuttaa. Tämä edellyttää kuitenkin erikoistyökalun ja Torque Test Equipmentin käyttöä. Ota yhteys Wera Torque Serviceen.

7400 ESD-sarjan Kraftform momenttiruuvitaltat, joihin on esiasetettu tehtaalla kiinteä mitta-arvo (0,1–1,5 Nm) ja joissa on Rapidaptor-pikaistukka, kahvan koko 89 mm

Weran momenttiruuvitalta. Turvallinen suoja sähköstaattista energiaa ja siihen liittyviä vaurioita vastaan. Tehtaalla pienimpään asteikon arvoon kiinteästi esiasetettu vääntömomentti.

Kaikkiin käyttökohteisiin, joissa tarvitaan koko ajan samaa vääntömomenttia ja toiston tarkkuutta. Vääntömomenttiarvoa voidaan muuttaa mitta-alueen sisällä lisätyökälulla (uudelleenkalibroitisarja, joka on tilattavissa koodinumerolla 05137003001).

Asetettu arvo on testattava tavallisella kaupasta saatavalla momenttitesterillä. Rapidaptor-pikavaihtoteknologia salamannopeaan bits-kärkien vaihtoon.

Rajoittamaton irrotusmomentti tiukkojen ruuvien irrottamista varten. Monikomponentti Kraftform-kahva, jossa on kovat ja pehmeät alueet nopeaa työskentelyä varten sekä kämmenen suojaamista varten.

Sopii bits-kärjille, joissa on 1/4" kuusiokantakiinnitys standardin DIN ISO 1173-C 6,3 ja E 6,3 (ISO 1173) mukaan.

Huomaathan: 1 Ncm = 0,01 Nm.

- Sähköstaattisesti suojattu työkalu, sillä sen pintavastus ≤ 10⁹ ohmia

7400 ESD-sarjan Kraftform momenttiruuvitaltat, joihin on esiasetettu tehtaalla kiinteä mitta-arvo (0,1–1,5 Nm) ja joissa on Rapidaptor-pikaistukka, kahvan koko 89 mm



Code	EAN	Art.No.	1/4"	Nm	Nm	mm	mm	
05074820001 ¹⁾	179210	7450 ESD	1/4"	0,1	0,1-0,34	89	133	1
05074822001 ¹⁾	179470	7451 ESD	1/4"	0,3	0,3-1,0	89	133	1
05074824001 ¹⁾	179227	7452 ESD	1/4"	0,9	0,9-1,5	89	133	1

¹⁾ Esiasetettua vääntömomenttia voidaan muuttaa. Tämä edellyttää kuitenkin erikoistyökalan ja Torque Test Equipmentin käyttöä. Ota yhteys Wera Torque Serviceen.

7400 ESD-sarjan Kraftform momenttiruuvitaltat, joihin on esiasetettu tehtaalla kiinteä mitta-arvo (0,1–1,0 Nm) ja joissa on pikaistukka

Weran momenttiruuvitalta. Turvallinen suoja sähköstaattista energiaa ja siihen liittyviä vaurioita vastaan. Tehtaalla pienimpään asteikon arvoon kiinteästi esiasetettu vääntömomentti.

Kaikkiin käyttökohteisiin, joissa tarvitaan koko ajan samaa vääntömomenttia ja toiston tarkkuutta.

Vääntömomenttiarvoa voidaan muuttaa mitta-alueen sisällä lisätyökälulla (uudelleenkalibroitisarja, joka on tilattavissa koodinumerolla 05137003001).

Asetettu arvo on testattava tavallisella kaupasta saatavalla momenttitesterillä. Pikaistukalla bits-kärkien salamannopeaan vaihtamiseen. Rajoittamaton irrotusmomentti tiukkojen ruuvien irrottamista varten. Monikomponentti Kraftform-kahva, jossa on kovat ja pehmeät alueet nopeaa työskentelyä varten sekä kämmenen suojaamista varten.

Yhteensopiva bits-kärjille, joissa on 4 mm:n Halfmoon-kiinnitys (Wera-sarja 9) tai 4 mm:n HIOS-kiinnitys (Wera-sarja 21).

Huomaathan: 1 Ncm = 0,01 Nm.

- Sähköstaattisesti suojattu työkalu, sillä sen pintavastus ≤ 10⁹ ohmia
- Sopii bits-kärjille, joissa 4 mm:n Halfmoon- tai HIOS-kiinnitys

7400 ESD-sarjan Kraftform momenttiruuvitaltat, joihin on esiasetettu tehtaalla kiinteä mitta-arvo (0,1–1,0 Nm) ja joissa on pikaistukka



Code	EAN	Art.No.	Nm	Nm	mm	mm		
05074826001 ¹⁾	179067	7455 ESD	0,1	0,1-0,34	89	138	5 1/4"	1
05074828001 ¹⁾	179050	7456 ESD	0,3	0,3-1,0	89	138	5 1/4"	1

¹⁾ Esiasetettua vääntömomenttia voidaan muuttaa. Tämä edellyttää kuitenkin erikoistyökalan ja Torque Test Equipmentin käyttöä. Ota yhteys Wera Torque Serviceen.

1460 ESD Krafftform Micro momenttiruuvitaltat, joihin on esiasetettu tehtaalla kiinteä mittausarvo (0,02–0,11 Nm) ja joissa on pikaistukka

Tehtaalla pienimpään asteikon arvoon kiinteästi esiasetettu vääntömomentti. Kaikkiin käyttökohteisiin, joissa tarvitaan koko ajan samaa vääntömomenttia ja toiston tarkkuutta. Vääntömomenttiarvoa voidaan muuttaa mittausalueen sisällä lisätyökälulla 05137004001. Asetettu arvo on testattava tavallisella kaupasta saatavalla momenttitestillä.

Kompakti kahva-/vaihtoteräjärjestelmä momenttikontroloituihin hienoihin ruuviliitoksiin. Krafftform Micro ESD -momenttiruuvitalta on ihanteellinen työväline staattisesta sähköstä herkästi vaurioituvilla komponenteilla tehtäviin momenttikontroloituihin ruuviliitännöihin. Sopii bits-kärjille, joissa on 4 mm:n Halfmoon-kiinnitys (Wera-sarja 9) tai 4 mm:n HIOS-kiinnitys (Wera-sarja 21).

Suojattu manipulaatiota vastaan. Naksahtaa kuuluvasti ja tuntuvasti, kun asetettu momentti saavutetaan. Toiston tarkkuus on 100-prosenttisesti taattu. Rajoittamaton manuaalinen irrotusmomentti. Sähköinen pintavastus $\leq 10^9$ ohmia takaa turvallisen suojan sähköstaattista energiaa vastaan. Valmistettu standardin DIN EN 61340-5-1 mukaisesti.

Kahva-/vaihtoteräjärjestelmä salamannopeaan terän vaihtoon. Krafftform Micro -kahva, jossa pyörivä kahvan pää ja nopean pyörittämisen alue, ei enää aikaa vievää otteen vaihtoa.

Voima-alue ja integroidut pehmeät alueet varmistavat korkeiden irrotus- ja kiristysmomenttien siirron. Suoraan terän yläpuolella oleva tarkkuusalue oikean kääntökulman saavuttamiseen säätötoimissa.

Salamannopea bits-kärkien kiinnitys: työnä bits-kärki yksinkertaisesti kiinnitykseen, bits-kärki lukittuu automaattisesti ja pysyy varmasti paikoillaan. Kun haluat vaihtaa bits-kärjen, työnä lukitusrengasta eteenpäin ja poista bits-kärki. Vapaasti pyörivä otepinta helpottaa työkalun ohjausta ruuvauksen aikana.

Bits-kärjet soveltuvat käsi- ja konekäyttöisiin ruuviliitännöihin, jotka tehdään sähköisillä ruuvinvääntimillä (esim. HIOS, Delvo, Sehan). Käytettäväksi esimerkiksi älypuhelimissa, matkapuhelimissa, kameroissa, elektronisissa laitteissa, hammaslaboratorioissa ja hammashoitoloissa.

Huomaathan: 1 Ncm = 0,01 Nm.

- Sähköstaattisesti suojattu työkalu, sillä sen pintavastus $\leq 10^9$ ohmia
- Sopii 4 mm:n bits-kärjille, joissa on Halfmoon-kiinnitys, sekä bits-kärjille, joissa on 4 mm:n HIOS-kiinnitys
- Käyttö esimerkiksi älypuhelimissa, matkapuhelimissa, kameroissa ja elektroniikkalaitteissa

1460 ESD Krafftform Micro momenttiruuvitaltat, joihin on esiasetettu tehtaalla kiinteä mittausarvo (0,02–0,11 Nm) ja joissa on pikaistukka



	EAN						
Code	4013288	Art.No.	Nm	Nm	mm		
05074800001 ¹⁾	168351	1460 ESD	0,035	0,02-0,06	131	5 1/4"	1
05074810001 ¹⁾	179463	1461 ESD	0,050	0,05-0,11	131	5 1/4"	1

¹⁾ Esiasetettua vääntömomenttia voidaan muuttaa. Tämä edellyttää kuitenkin erikoistyökälun ja Torque Test Equipmentin käyttöä. Ota yhteys Wera Torque Serviceen.

Sarjan 7400 Kraftform momenttiruuvitaltat, joihin on esiasetettu tehtaalla asiakkaan toiveen mukainen kiinteä mittausarvo, kahvan koko 89 mm

Weran momenttiruuvitaltta. Asiakkaan toiveen mukaisesti tehtaalla kiinteästi esiasetettu vääntömomentti. Kaikkiin käyttökohteisiin, joissa tarvitaan koko ajan samaa vääntömomenttia ja toiston tarkkuutta.

Vääntömomenttiarvoa voidaan muuttaa mittausalueen sisällä lisätyökalulla (uudelleenkalibroitisarja, joka on tilattavissa koodinumerolla 05137003001). Asetettu arvo on testattava tavallisella kaupasta saatavalla momenttitesterillä.

Rajoittamaton irrotusmomentti tiukkojen ruuvien irrottamista varten. Rapidaptor-pikavaihtoteknologia salamannopeaan bits-kärkien vaihtoon.

Sopii bits-kärjille, joissa on 1/4" kuusiokantakiinnitys standardin DIN ISO 1173-C 6,3 ja E 6,3 (ISO 1173) mukaan.

Monikomponentti Kraftform-kahva, jossa on kovat ja pehmeät alueet nopeaa työskentelyä varten sekä kämmenen suojaamista varten.

Huomaathan: 1 Ncm = 0,01 Nm.

Sarjan 7400 Kraftform momenttiruuvitaltat, joihin on esiasetettu tehtaalla asiakkaan toiveen mukainen kiinteä mittausarvo, kahvan koko 89 mm



Code	EAN	Art.No.	Nm	mm	mm		
05074790010	188106	7450	1/4"	0,1-0,34	89	133	5 1/4"
05074792010	188113	7451	1/4"	0,3-1,0	89	133	5 1/4"
05074794010	188137	7452	1/4"	0,9-1,5	89	133	5 1/4"

^{*)}Halutut säädöt voidaan määrittää seuraavissa yksiköissä: Nm, kgf. m, lbf. ft., ozf. in., dN. m, kgf. cm, lbf. in, in. oz, cN. m, gf. m, ft. lb, gf. cm, in. lb.

Sarjan 7400 Kraftform-momenttiruuvitaltat, joihin on esiasetettu tehtaalla asiakkaan toiveen mukainen kiinteä mittausarvo, kahvan koko 105 mm

Weran momenttiruuvitaltta. Asiakkaan toiveen mukaisesti tehtaalla kiinteästi esiasetettu vääntömomentti. Kaikkiin käyttökohteisiin, joissa tarvitaan koko ajan samaa vääntömomenttia ja toiston tarkkuutta.

Vääntömomenttiarvoa voidaan muuttaa mittausalueen sisällä lisätyökalulla (uudelleenkalibroitisarja, joka on tilattavissa koodinumerolla 05137001001). Asetettu arvo on testattava tavallisella kaupasta saatavalla momenttitesterillä.

Rajoittamaton irrotusmomentti tiukkojen ruuvien irrottamista varten. Rapidaptor-pikavaihtoteknologia salamannopeaan bits-kärkien vaihtoon.

Sopii bits-kärjille, joissa on 1/4" kuusiokantakiinnitys standardin DIN ISO 1173-C 6,3 ja E 6,3 (ISO 1173) mukaan.

Monikomponentti Kraftform-kahva, jossa on kovat ja pehmeät alueet nopeaa työskentelyä varten sekä kämmenen suojaamista varten.

Huomaathan: 1 Ncm = 0,01 Nm.

- Asiakkaan toiveen mukaisesti kiinteästi esiasetettu momenttiruuvitaltta Rapidaptor-pikaistukalla
- Säädettävissä vain lisätyökalulla
- Bits-kärjille, joissa on 1/4" kuusiokantakiinnitys
- Laukaisusignaali saavutettaessa asetettu arvo
- Kraftform-monikomponenttikahva nopeaan työskentelyyn

Sarjan 7400 Kraftform-momenttiruuvitaltat, joihin on esiasetettu tehtaalla asiakkaan toiveen mukainen kiinteä mittausarvo, kahvan koko 105 mm



Code	EAN	Art.No.	Nm	mm	mm		
05074715010	188144	7460	1/4"	0,3-1,2	105	155	6"
05074716010	188151	7461	1/4"	1,2-3,0	105	155	6"

^{*)}Halutut säädöt voidaan määrittää seuraavissa yksiköissä: Nm, kgf. m, lbf. ft., ozf. in., dN. m, kgf. cm, lbf. in, in. oz, cN. m, gf. m, ft. lb, gf. cm, in. lb.

Sarjan 7400 Krafftform-momenttiruuvitaltat, joihin on esiasetettu tehtaalla asiakkaan toiveen mukainen kiinteä mitta-arvo, pistoolikahva

Weran momenttiruuvitalta. Krafftform-pistoolikahva erityisen korkeiden vääntömomenttien siirtoon, monikomponenttikahva nopeaan työskentelyyn ja erityisen ergonomiseen ruuvaamiseen.

Asiakkaan toiveen mukaisesti tehtaalla kiinteästi esiasetettu vääntömomentti.

Kaikkiin käyttökohteisiin, joissa tarvitaan koko ajan samaa vääntömomenttia ja toiston tarkkuutta.

Vääntömomenttiarvoa voidaan muuttaa mittausalueen sisällä lisätyökalulla (uudelleenkalibroitinsarja, joka on tilattavissa koodinumerolla 05137002001). Asetettu arvo on testattava tavallisella kaupasta saatavalla momenttitesterillä.

Rapidaptor-pikavaihtoteknologia salamannopeaan bits-kärkien vaihtoon. Rajoittamaton irrotusmomentti tiukkojen ruuvien irrottamista varten.

Monikomponentti Krafftform-kahva, jossa on kovat ja pehmeät alueet nopeaa työskentelyä varten sekä kämmenen suojaamista varten.

Huomaathan: 1 Ncm = 0,01 Nm.

Sarjan 7400 Krafftform-momenttiruuvitaltat, joihin on esiasetettu tehtaalla asiakkaan toiveen mukainen kiinteä mitta-arvo, pistoolikahva



	EAN							
Code	4013288	Art.No.		Nm	mm	mm		
05074717010	188168	7462	1/4"	3,0-6,0	150	100	6"	1
05074728010	188199	7463	1/4"	4,0-8,8	150	100	6"	1

^{*)}Halutut säädöt voidaan määrittää seuraavissa yksiköissä: Nm, kgf. m, lbf. ft., ozf. in., dN. m, kgf. cm, lbf. in, in. oz, cN. m, gf. m, ft. lb, gf. cm, in. lb.

Sarjan 7400 Imperial Krafftform-momenttiruuvitaltat, joihin on esiasetettu tehtaalla asiakkaan toiveen mukainen kiinteä mitta-arvo, kahvan koko 105 mm

Weran momenttiruuvitalta. Asiakkaan toiveen mukaisesti tehtaalla kiinteästi esiasetettu vääntömomentti.

Kaikkiin käyttökohteisiin, joissa tarvitaan koko ajan samaa vääntömomenttia ja toiston tarkkuutta.

Vääntömomenttiarvoa voidaan muuttaa mittausalueen sisällä lisätyökalulla (uudelleenkalibroitinsarja, joka on tilattavissa koodinumerolla 05137001001). Asetettu arvo on testattava tavallisella kaupasta saatavalla momenttitesterillä.

Rajoittamaton irrotusmomentti tiukkojen ruuvien irrottamista varten. Rapidaptor-pikavaihtoteknologia salamannopeaan bits-kärkien vaihtoon.

Sopii bits-kärjille, joissa on 1/4" kuusiokantakiinnitys standardin DIN ISO 1173-C 6,3 ja E 6,3 (ISO 1173) mukaan.

Monikomponentti Krafftform-kahva, jossa on kovat ja pehmeät alueet nopeaa työskentelyä varten sekä kämmenen suojaamista varten.

Huomaathan: 1 Ncm = 0,01 Nm.

Sarjan 7400 Imperial Krafftform-momenttiruuvitaltat, joihin on esiasetettu tehtaalla asiakkaan toiveen mukainen kiinteä mitta-arvo, kahvan koko 105 mm



	EAN							
Code	4013288	Art.No.		in. lbs.	mm	mm		
05074720010	188250	7465	1/4"	2,5-11,5	105	155	6"	1
05074722010	188267	7466	1/4"	11,0-29,0	105	155	6"	1

^{*)}Halutut säädöt voidaan määrittää seuraavissa yksiköissä: Nm, kgf. m, lbf. ft., ozf. in., dN. m, kgf. cm, lbf. in, in. oz, cN. m, gf. m, ft. lb, gf. cm, in. lb.

Sarjan 7400 Imperial Kraffform-momenttiruuvitalat, joihin on esiasetettu tehtaalla asiakkaan toiveen mukainen kiinteä mittausarvo, pistoolikahva

Weran momenttiruuvitalta. Kraffform-pistoolikahva erityisen korkeiden vääntömomenttien siirtoon, monikomponenttikahva nopeaan työskentelyyn ja erityisen ergonomiseen ruuvaamiseen.

Asiakkaan toiveen mukaisesti tehtaalla kiinteästi esiasetettu vääntömomentti.

Kaikkiin käyttökohteisiin, joissa tarvitaan koko ajan samaa vääntömomenttia ja toiston tarkkuutta.

Vääntömomenttiarvoa voidaan muuttaa mittausalueen sisällä lisätyökälulla (uudelleenkalibrointisarja, joka on tilattavissa koodinumerolla 05137002001). Asetettu arvo on testattava tavallisella kaupasta saatavalla momenttitesterillä.

Rapidaptor-pikavaihtoteknologia salamannopeaan bits-kärkien vaihtoon. Rajoittamaton irrotusmomentti tiukkojen ruuvien irrottamista varten.

Monikomponentti Kraffform-kahva, jossa on kovat ja pehmeät alueet nopeaa työskentelyä varten sekä kämmenen suojaamista varten.

Huomaathan: 1 Ncm = 0,01 Nm.

Sarjan 7400 Imperial Kraffform-momenttiruuvitalat, joihin on esiasetettu tehtaalla asiakkaan toiveen mukainen kiinteä mittausarvo, pistoolikahva

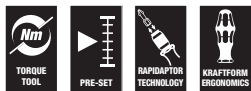

	EAN							
Code	4013288	Art.No.		in. lbs.	mm	mm		
05074721010	188274	7467	1/4"	25,0-55,0	150	100	6"	1

**Halutut säädöt voidaan määrittää seuraavissa yksiköissä: Nm, kgf. m, lbf. ft., ozf. in., dN. m, kgf. cm, lbf. in, in. oz, cN. m, gf. m, ft. lb, gf. cm, in. lb.

1460 ESD Kraffform Micro-momenttiruuvitalat, joihin on esiasetettu tehtaalla asiakkaan toiveen mukainen kiinteä mittausarvo, ja pikaistukka

Asiakkaan toiveen mukaisesti tehtaalla kiinteästi esiasetettu vääntömomentti. Vääntömomenttiarvoa voidaan muuttaa mittausalueen sisällä lisätyökälulla (uudelleenkalibrointisarja, joka on tilattavissa koodinumerolla 05137004001).

Asetettu arvo on testattava tavallisella kaupasta saatavalla momenttitesterillä. Kompakti kahva-/vaihtoteräjärjestelmä momenttikontrolloituhiin hienoihin ruuviliitoksiin.

Kraffform Micro ESD -momenttiruuvitalta on ihanteellinen työväline staattisesta sähköstä herkästi vaurioituvilla komponenteilla tehtäviin momenttikontrolloituhiin ruuviliitäntöihin.

Sopii bits-kärjille, joissa on 4 mm:n Halfmoon-kiinnitys (Wera-sarja 9) tai 4 mm:n HIOS-kiinnitys (Wera-sarja 21). Suojattu manipulaatiota vastaan. Naksahaa kuuluvasti ja tuntuvasti, kun asetettu momentti saavutetaan.

Toiston tarkkuus on 100-prosenttisesti taattu. Rajoittamaton manuaalinen irrotusmomentti.

Sähköinen pintavastus $\leq 10^9$ ohmia takaa turvallisen suojan sähköstaattista energiaa vastaan.

Valmistettu standardin DIN EN 61340-5-1 mukaisesti. Kahva-/vaihtoteräjärjestelmä salamannopeaan terän vaihtoon.

Kraffform Micro -kahva, jossa pyörivä kahvan pää ja nopean pyörittämisen alue, ei enää aikaa vievää otteen vaihtoa. Voima-alue ja integroidut pehmeät alueet varmistavat korkeiden irrotus- ja kiristysmomenttien siirron. Suoraan terän yläpuolella oleva tarkkuusalue oikean kääntökulman saavuttamiseen säätötoissa.

Salamannopea bits-kärkien kiinnitys: työnnä bits-kärki yksinkertaisesti kiinnitykseen, bits-kärki lukittuu automaattisesti ja pysyy varmasti paikoillaan. Kun haluat vaihtaa bits-kärjen, työnnä lukitusrengasta eteenpäin ja poista bits-kärki. Vapaasti pyörivä oteapinta helpottaa työkalun ohjausta ruuvauksen aikana.

Bits-kärjet soveltuvat käsi- ja konekäyttöisiin ruuviliitäntöihin, jotka tehdään sähköisillä ruuvinvääntimillä (esim. HIOS, Delvo, Sehan).

Käytettäväksi esimerkiksi älypuhelimissa, matkapuhelimissa, kameroissa, elektronisissa laitteissa, hammaslaboratorioissa ja hammashoitoloissa.

Huomaathan: 1 Ncm = 0,01 Nm.

- Sähköstaattisesti suojattu työkalu, sillä sen pintavastus $\leq 10^9$ ohmia
- Sopii 4 mm:n bits-kärjille, joissa on Halfmoon-kiinnitys, sekä bits-kärjille, joissa on 4 mm:n HIOS-kiinnitys
- Käyttö esimerkiksi älypuhelimissa, matkapuhelimissa, kameroissa ja elektroniikkalaitteissa

1460 ESD Krafftform Micro momenttiruuvitaltat, joihin on esiasetettu tehtaalla asiakkaan toiveen mukainen kiinteä mittausarvo, ja pikaistukka

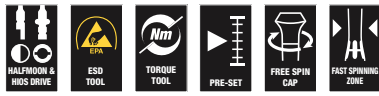

	EAN						
Code	4013288	Art.No.	Nm	mm			
05074800010	188304	1460 ESD	0,02-0,06	131	5 1/4"		1
05074810010	188311	1461 ESD	0,05-0,11	131	5 1/4"		1

^{*)}Halutut säädöt voidaan määrittää seuraavissa yksiköissä: Nm, kgf. m, lbf. ft., ozf. in., dN. m, kgf. cm, lbf. in, in. oz, cN. m, gf. m, ft. lb, gf. cm, in. lb.

Sarjan 7400 ESD Krafftform-momenttiruuvitaltat, joihin on esiasetettu tehtaalla asiakkaan toiveen mukainen kiinteä mitta-arvo, kahvan koko 105 mm

Weran momenttiruuvitalta. Turvallinen suoja sähköstaattista energiaa ja siihen liittyviä vaurioita vastaan. Asiakkaan toiveen mukaisesti tehtaalla kiinteästi esiasetettu vääntömomentti.

Kaikkiin käyttökohteisiin, joissa tarvitaan koko ajan samaa vääntömomenttia ja toiston tarkkuutta.

Vääntömomenttiarvoa voidaan muuttaa mitta-alueen sisällä lisätyökälulla (uudelleenkalibroitisarja, joka on tilattavissa koodinumerolla 05137001001). Asetettu arvo on testattava tavallisella kaupasta saatavalla momenttitesterillä.

Rapidaptor-pikavaihtoteknologia salamannopeaan bits-kärkien vaihtoon. Rajoittamaton irrotusmomentti tiukkojen ruuvien irrottamista varten.

Monikomponentti Krafftform-kahva, jossa on kovat ja pehmeät alueet nopeaa työskentelyä varten sekä kämmenen suojaamista varten.

Sopii bits-kärjille, joissa on 1/4" kuusiokantakiinnitys standardin DIN ISO 1173-C 6,3 ja E 6,3 (ISO 1173) mukaan.

Huomaathan: 1 Ncm = 0,01 Nm.

- Sähköstaattisesti suojattu työkalu, sillä sen pintavastus $\leq 10^9$ ohmia

Sarjan 7400 ESD Krafftform-momenttiruuvitaltat, joihin on esiasetettu tehtaalla asiakkaan toiveen mukainen kiinteä mittausarvo, kahvan koko 105 mm

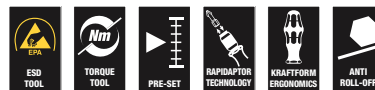

	EAN							
Code	4013288	Art.No.	Nm	mm	mm			
05074840010	188236	7460 ESD	1/4"	0,3-1,2	105	133	6"	1
05074842010	188243	7461 ESD	1/4"	1,2-3,0	105	155	6"	1

^{*)}Halutut säädöt voidaan määrittää seuraavissa yksiköissä: Nm, kgf. m, lbf. ft., ozf. in., dN. m, kgf. cm, lbf. in, in. oz, cN. m, gf. m, ft. lb, gf. cm, in. lb.

Sarjan 7400 ESD Krafftform-momenttiruuvitaltat, joihin on esiasetettu tehtaalla asiakkaan toiveen mukainen kiinteä mittaussarvo, kahvan koko 89 mm

Weran momenttiruuvitalta. Turvallinen suoja sähköstaattista energiaa ja siihen liittyviä vaurioita vastaan. Asiakkaan toiveen mukaisesti tehtaalla kiinteästi esiasetettu vääntömomentti.

Kaikkiin käyttökohteisiin, joissa tarvitaan koko ajan samaa vääntömomenttia ja toiston tarkkuutta.

Vääntömomenttiarvoa voidaan muuttaa mittausalueen sisällä lisätyökalulla (uudelleenkalibroitisarja, joka on tilattavissa koodinumerolla 05137003001). Asetettu arvo on testattava tavallisella kaupasta saatavalla momenttitesterillä.

Rajoittamaton irrotusmomentti tiukkojen ruuvien irrottamista varten. Rapidaptor-pikavaihtoteknologia salamannopeaan bits-kärkien vaihtoon.

Sopii bits-kärjille, joissa on 1/4" kuusiokantakiinnitys standardin DIN ISO 1173-C 6,3 ja E 6,3 (ISO 1173) mukaan. Monikomponentti Krafftform-kahva, jossa on kovat ja pehmeät alueet nopeaa työskentelyä varten sekä kämmenen suojaamista varten.

Huomaathan: 1 Ncm = 0,01 Nm.

- Sähköstaattisesti suojattu työkalu, sillä sen pintavastus $\leq 10^9$ ohmia

Sarjan 7400 ESD Krafftform-momenttiruuvitaltat, joihin on esiasetettu tehtaalla asiakkaan toiveen mukainen kiinteä mittaussarvo, kahvan koko 89 mm

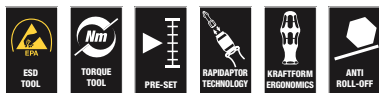

	EAN							
Code	4013288	Art.No.	Nm	mm	mm			
05074820010	188205	7450 ESD	1/4"	0,1-0,34	89	133	5 1/4"	1
05074822010	188212	7451 ESD	1/4"	0,3-1,0	89	133	5 1/4"	1
05074824010	188229	7452 ESD	1/4"	0,9-1,5	89	133	5 1/4"	1

**Halutut säädöt voidaan määrittää seuraavissa yksiköissä: Nm, kgf. m, lbf. ft., ozf. in., dN. m, kgf. cm, lbf. in, in. oz, cN. m, gf. m, ft. lb, gf. cm, in. lb.

Sarjan 7400 ESD Krafftform-momenttiruuvitaltat, joihin on esiasetettu tehtaalla asiakkaan toiveen mukainen kiinteä mittaussarvo, jossa pikaistukka

Weran momenttiruuvitalta. Turvallinen suoja sähköstaattista energiaa ja siihen liittyviä vaurioita vastaan. Asiakkaan toiveen mukaisesti tehtaalla kiinteästi esiasetettu vääntömomentti.

Kaikkiin käyttökohteisiin, joissa tarvitaan koko ajan samaa vääntömomenttia ja toiston tarkkuutta.

Vääntömomenttia voidaan muuttaa lisätyökalulla 05137003001 mittausalueella. Asetettu arvo on tarkastettava tavallisella kaupasta saatavalla momenttitesterillä.

Rapidaptor-pikavaihtoteknologia salamannopeaan bits-kärkien vaihtoon. Rajoittamaton irrotusmomentti tiukkojen ruuvien irrottamista varten.

Monikomponentti Krafftform-kahva, jossa on kovat ja pehmeät alueet nopeaa työskentelyä varten sekä kämmenen suojaamista varten.

Yhteensopiva bits-kärjille, joissa on 4 mm:n Halfmoon-kiinnitys (Wera-sarja 9) tai 4 mm:n HIOS-kiinnitys (Wera-sarja 21).

Huomaathan: 1 Ncm = 0,01 Nm.

- Sähköstaattisesti suojattu työkalu, sillä sen pintavastus $\leq 10^9$ ohmia
- Sopii bits-kärjille, joissa 4 mm:n Halfmoon- tai HIOS-kiinnitys

Sarjan 7400 ESD Krafftform-momenttiruuvitaltat, joihin on esiasetettu tehtaalla asiakkaan toiveen mukainen kiinteä mittaussarvo, jossa pikaistukka



	EAN							
Code	4013288	Art.No.	Nm	mm	mm			
05074826010	188281	7455 ESD	0,1-0,34	89	138	5 1/4"		1
05074828010	188298	7456 ESD	0,3-1,0	89	138	5 1/4"		1

**Halutut säädöt voidaan määrittää seuraavissa yksiköissä: Nm, kgf. m, lbf. ft., ozf. in., dN. m, kgf. cm, lbf. in, in. oz, cN. m, gf. m, ft. lb, gf. cm, in. lb.

7510 Kraftform Safe-Torque Speed -momenttiruuvitaltta, 1–3 Nm

- Momenttiruuvitaltta nopealla momentin asetuksella
- Vääntömomenttiarvon helppo ja nopea asetus
- Pois kytkettävä momentinrajoitus (Torque Lock) rajoittamattomia irrotus- ja kiristysmomenteja varten
- Luistava turvallinen vääntömomenttitoiminto myötä-/vastapäivään kiristämiseen
- Kiristysmomentin (1,0, 1,5, 2,0, 2,5, 3,0 Nm) helppo ja nopea asetus
- Bits-kärjille, joissa 1/4" kuusiokantakiinnitys, voidaan käyttää sovittimen kanssa myös hylsille

7510 Kraftform Safe-Torque Speed -momenttiruuvitaltta, 1–3 Nm



Code	EAN	Hex	1,0 Nm	1,5 Nm	2,0 Nm	2,5 Nm	3,0 Nm	1
05075810001	230669	1/4"						

7510/14 Safe-Torque Speed -työkalusarja kovametallisille kääntöteräpaloille

14-osainen työkalusarja. Ammattimaiseen ruuvaukseen/hienosäätöön JA momenttikontrolloituun ruuvaukseen. Luistava ja siten turvallinen vääntömomenttimekanismi, jossa pika-asetus myötä-/vastapäivään kiertämiseen ja viidelle valittavissa olevalle kiristysmomentille (1,0, 1,5, 2,0, 2,5 ja 3,0 Nm) sekä pois kytkettävä momentinrajoitus (Torque Lock) rajoittamattomia irrotus- ja kiristysmomenteja varten. Pikaistukka takaa erinomaisen tukevuuden; sopii Bits-kärjille, joissa on 1/4" kuusiokantakiinnitys. 14 sitkeäksi karkaistua Bits-kärkeä (pituus 25 mm) TORX PLUS® ja TORX® ruuveille sekä kuusiokoloruuveille.

Työkalusarja soveltuu erityisen hyvin kovametallisten kääntöteräpalojen ruuvaamiseen. Momenttiruuvitaltassa Safe-Torque Speed 7510 on valittavissa viisi johtavien kovametallityökaluvalmistajien suosittelemaa vääntömomenttiä, ja se takaa vaihdettavien kääntöteräpalojen luotettavan ja momenttihallitun ruuvauksen.

- Soveltuu erityisen hyvin kovametallisten kääntöteräpalojen ruuvaamiseen
- Kiristysmomentin (1,0, 1,5, 2,0, 2,5, 3,0 Nm) helppo ja nopea asetus
- Soveltuu Wera 2go -järjestelmään telakointiin

7510/14 Safe-Torque Speed -työkalusarja kovametallisille kääntöteräpaloille



Code	EAN	Code	1
05075840001	230683		
		7510 1x 1/4"x1,0 Nm/1,5 Nm/2,0 Nm/ 2,5 Nm/3,0 Nm x 147,5	
		867/1 IP TORX PLUS® 1x 7 IPx25; 1x 8 IPx25; 1x 9 IPx25; 1x 10 IPx25; 1x 15 IPx25	
		867/1 TORX® 1x TX 7x25; 1x TX 8x25; 1x TX 9x25; 1x TX 10x25; 1x TX 15x25	
		840/1 Z 1x 2,0x25; 1x 2,5x25; 1x 3,0x25	

7515 Kraftform Safe-Torque Speed -momenttiruuvitalta, 2–6 Nm

- Momenttiruuvitalta nopealla momentin asetuksella
- Vääntömomenttiarvon helppo ja nopea asetus
- Pois kytkettävä momentinrajoitus (Torque Lock) rajoittamattomia irrotus- ja kiristysmomenteja varten
- Luistava turvallinen vääntömomenttitoiminto myötä-/vastapäivään kiristämiseen
- Kiristysmomentin (2,0, 3,0, 4,0, 5,0 ja 6,0 Nm) helppo ja nopea asetus
- Bits-kärjille, joissa 1/4" kuusiokantakiinnitys, voidaan käyttää sovittimen kanssa myös hylsyille
- Bits-kärjille, joissa 1/4" kuusiokantakiinnitys, voidaan käyttää sovittimen kanssa myös hylsyille

7515 Kraftform Safe-Torque Speed -momenttiruuvitalta, 2–6 Nm

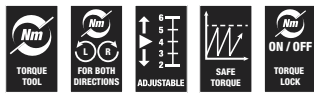

Code	EAN	1/4"	2,0 Nm	3,0 Nm	4,0 Nm	5,0 Nm	6,0 Nm	1
05075815001	228314	1/4"	2,0	3,0	4,0	5,0	6,0	1

7515/16 Kraftform Safe-Torque Speed Universal 1

16-osainen työkalusarja. Ammattimaiseen ruuvaukseen/ hienosäätöön JA momenttihalittuun ruuvaukseen. Luistava ja siten turvallinen vääntömomenttimekanismi, jossa pika-asetus myötä-/vastapäivään kiertämiseen ja viidelle valittavissa olevalle kiristysmomentille (2,0, 3,0, 4,0, 5,0, 6,0 Nm) sekä pois kytkettävä momentinrajoitus (Torque Lock) rajoittamattomia irrotus- ja kiristysmomenteja varten.

Pikaistukka takaa erinomaisen tukevuuden. Soveltuu Bits-kärjille, joissa on 1/4" kuusiokantakiinnitys. 15 sitkeäksi karkaistua Bits-kärkeä (pituus 89 mm).

- Momenttiruuvitalta nopealla momentin asetuksella
- Kiristysmomentin (2,0, 3,0, 4,0, 5,0 ja 6,0 Nm) helppo ja nopea asetus
- Soveltuu Wera 2go -järjestelmään telakointiin

7515/16 Kraftform Safe-Torque Speed Universal 1



Code	EAN		
05075851001	228338		1
		7515 1x 1/4"x1,0 Nm/1,5 Nm/2,0 Nm/ 2,5 Nm/3,0 Nm x 147,5	
		851/4 Z 1x PH 2x89	
		867/4 Z TORX® B0 1x TX 10x89; 1x TX 15x89; 1x TX 20x89; 1x TX 25x89; 1x TX 30x89	
		867/4 IP TORX PLUS® 1x 10 IPx89; 1x 15 IPx89; 1x 20 IPx89; 1x 25 IPx89; 1x 30 IPx89	
		840/4 Z 1x 3,0x89; 1x 4,0x89; 1x 5,0x89; 1x 6,0x89 ¹⁾	

¹⁾Kuusikulmainen terä

7515/7 Kraftform Safe-Torque Speed Bicycle 1

7-osainen työkalusarja. Ammattimaiseen ruuvaukseen/ hienosäätöön JA momenttihallittuun ruuvaukseen. Luistava ja siten turvallinen vääntömomenttimekanismi, jossa pika-asetus myötä-/vastapäivään kiertämiseen ja viidelle valittavissa olevalle kiristysmomentille (2,0, 3,0, 4,0, 5,0, 6,0 Nm) sekä pois kytkettävä momentinrajoitus (Torque Lock) rajoittamattomia irrotus- ja kiristysmomenteja varten. Pikaistukka takaa erinomaisen tukevuuden. Ihanteellinen käytettäväksi polkupyörissä. Soveltuu Bits-kärjille, joissa on 1/4" kuusiokantakiinnitys.

6 sitkeäksi karkaistua Bits-kärkeä (pituus 50 mm). Bits-kärkien profiili ja koko ovat helposti tunnistettavissa Weran Take it easy -värikoodausjärjestelmän ja hyvin näkyvissä olevan kokomerkinnän ansiosta.

- Ruuvaustyökalusarja polkupyörän ruuvaamiseen
- Momenttiruuvitalta nopealla momentin asetuksella
- Kiristysmomentin (2,0, 3,0, 4,0, 5,0 ja 6,0 Nm) helppo ja nopea asetus
- Take it easy -värikoodausjärjestelmä: Värikoodit profiiliin ja koon mukaan
- Soveltuu Wera 2go -järjestelmään telakointiin

7515/7 Kraftform Safe-Torque Speed Bicycle 1



Code	EAN		
05075850001	228321		1
		7515 1x 1/4"x1,0 Nm/1,5 Nm/2,0 Nm/ 2,5 Nm/3,0 Nm x147,5	
		867/4 TORX® BTZ 1x TX 10x50; 1x TX 25x50	
		840/4 BTZ 1x 2,5x50; 1x 3,0x50; 1x 4,0x50; 1x 5,0x50	

300 Hex momentti-indikaattori

Weran momenttiruuvitalta, jossa on kiinteä vääntömomentti kuusiokoloruuveille. Suojattu manipulaatiota vastaan. Ohut kuusikulmainen terä. Rajoittamaton irrotusmomentti tiukkojen ruuvien irrottamista varten. Kraftform-monikomponenttikahva miellyttävään ergonomiseen työskentelyyn, estää rakkuloiden ja kovettumien syntyminen.

Kovat tartunta-alueet takaavat suuren työskentelynopeuden, kun taas pehmeät tartunta-alueet takaavat korkean vääntömomentin voimansiirron. Hex-Plus-profiillilla, joka estää ruuvinkannan pyöristymisen. Black Point -kärki tarjoaa korkean korroosiosuojan ja erittäin suuren tarkkuuden.

300 Hex momentti-indikaattori



	EAN							
Code	4013288		Nm	ft. lb.	mm	mm	mm	
05027910001	096425	2,0	1,4	1,0	4	3,5	65	1
05027911001	096432	2,5	2,0	1,5	4	3,8	65	1
05027912001	096449	3,0	3,0	2,2	4	3,8	65	1

300 Hex momentti-indikaattori, pistoolikahva

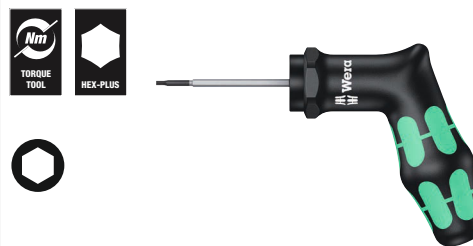

	EAN							
Code	4013288		Nm	ft. lb.	mm	mm	mm	
05027913001	099150	4,0	5,0	3,7	160	100	65	1

300 TX TORX® momentti-indikaattori

- TORX® ruuveille

300 TX TORX® momentti-indikaattori



	EAN							
Code	4013288		Nm	ft. lb.	mm	mm	mm	
05027930001	093325	TX 6	0,6	0,4	4	3,5	65	1
05027931001	093332	TX 7	0,9	0,7	4	3,5	65	1
05027932001	093349	TX 8	1,2	0,9	4	3,5	65	1
05027933001	093356	TX 9	1,4	1,0	4	3,5	65	1
05027934001	093370	TX 10	2,0	1,5	4	3,8	65	1
05027935001	093363	TX 15	3,0	2,2	4	3,8	65	1

300 TX TORX® momentti-indikaattori, pistoolikahva



	EAN							
Code	4013288		Nm	ft.lb.	mm	mm	mm	
05027936001	099143	TX 20	5,0	3,7	160	100	65	1

300 IP TORX PLUS® momentti-indikaattori

- TORX PLUS® ruuveille

300 IP TORX PLUS® momentti-indikaattori



	EAN							
Code	4013288		Nm	ft. lb.	mm	mm	mm	
05028040001	093387	6 IP	0,6	0,4	4	3,5	65	1
05028041001	093394	7 IP	0,9	0,7	4	3,5	65	1
05028042001	093431	8 IP	1,2	0,9	4	3,5	65	1
05028043001	093400	9 IP	1,4	1,0	4	3,5	65	1
05028044001	093417	10 IP	2,0	1,5	4	3,8	65	1
05028045001	093424	15 IP	3,0	2,2	4	3,8	65	1

300 IP TORX PLUS® momentti-indikaattori, pistoolikahva



	EAN							
Code	4013288		Nm	ft.lb.	mm	mm	mm	
05028046001	099136	20 IP	5,0	3,7	160	100	65	1

400 Hex momentti-indikaattori

Weran vääntömomentti-indikaattori, jossa on kiinteä vääntömomentti kuusiokoloruuveille. Suojattu manipulaatiota vastaan. Vankka liukukytkin synnyttää selvästi kuultavan ja tuntuvan signaalin, kun asetettu vääntömomentti on saavutettu.

Vääntömomenttia ei voi ylittää. Moninkertaisesti suurempi irrotusmomentti kuin asetettu kiristysmomentti, minkä vuoksi suurimmassa osassa tapauksia muita työkaluja ei tarvita ruuviliitäntöjen aukaisemiseen.

Kahvan muoto sopii kädenmuotoihin hyvin, kun sormet osuvat pehmeisiin kuoppiin. Tämä takaa optimaalisen ja ergonomisen voimansiirron.

400 Hex Momentti-indikaattori



	EAN						
Code	4013288		Nm	mm	mm	mm	
05005080001	208835	4,0	4,0	60	48	100	2 3/8" 1
05005081001	208842	5,0	5,0	60	48	100	2 3/8" 1

400 TX momentti-indikaattori

- TORX® ruuveille



	EAN						
Code	4013288		Nm	mm	mm	mm	
05005090001	208811	TX 20	4,0	60	48	100	2 3/8" 1
05005091001	208828	TX 25	5,0	60	48	100	2 3/8" 1

Click-Torque A 6 Set 1

Naksahtava momenttiavain hyvin tunnistettavaan Wera-tyyliin muotoiltuna. Erittäin vankka malli ja korkea tarkkuus standardin DIN EN ISO 6789-1:2017-07 mukaan.

Arvojen helppo säätö ja varmistaminen. Työkalu naksahtaa kuuluvasti ja tuntuvasti, kun arvo saavutetaan. Tämä helpottaa myös halutun vääntömomentin turvallista asettamista.







Vankka laukaisumekanismi takaa selvästi kuuluvan ja tuntevan laukaisusignaalin, kun asetettu vääntömomentti saavutetaan.

Oikealle kiristys. Suunnanvaihtoräikkä, jossa 45 hammasta. Weran naksahtavaan momenttiavaimiin löytyy lukuisia lisävarusteita, jotka muodostavat yhdessä kattavan kokonaisuuden.

Sarjaan sisältyy: Click-Torque A 6, 1/4", 2,5–25 Nm, 6 hylsyä 1/4" kiinnityksellä, 11 Hex-Plus kuusiokolo-, ristipäiset PH- ja TORX® Bits-kärjet sekä lisätarvikkeet, joihin kuuluu jatkokappale ja sovitin.

Click-Torque A 6 Set 1, 2,5-25 Nm



Code	EAN		
05130110001	4013288 205643		1
		Click-Torque A 6 1x 1/4", 2,5-25 Nm	
		 851/4 TZ 1x PH 2x50	
		 867/4 Z TORX® 1x TX 15x50; 1x TX 20x50; 1x TX 25x50; 1x TX 27x50; 1x TX 30x50; 1x TX 40x50	
		 840/4 Z 1x 3,0x50; 1x 4,0x50; 1x 5,0x50; 1x 6,0x50 ¹⁾	
		 870/1 1x 1/4"x25 ²⁾	
		 8794 SA 1x 1/4"x75,0	
		 8790 HMA 1x 6,0x23,0; 1x 7,0x23,0; 1x 8,0x23,0; 1x 10,0x23,0; 1x 12,0x23,0; 1x 13,0x23,0	
		Tarranauha 240 1x 50,0x240,0	

¹⁾Kuusiokantainen terä

²⁾Kuulalukitusella; käsikäyttöisille hylsyille

Bicycle Set Torque 1, 2,5-25 Nm

Ruuvaustyökalujen asiantuntijan Weran 16-osainen sarja ratkaisee tärkeimmät polkupyöriin liittyvät ruuvausongelmat ja varmistaa, että ruuvauksessa käytetään vain sallittuja vääntömomentteja suojaen siten herkkiä osia.

Napsahtava momenttiavain tunnistettavaan Wera-tyyliin muotoiltuna. Erittäin vankka malli ja korkea tarkkuus standardin DIN EN ISO 6789-1:2017-07 mukaan. Arvojen helppo säätö ja varmistaminen. Työkalu napsahtaa kuultavasti ja tuntuvasti kunkin momenttiarvon kohdalla.

Tämä helpottaa halutun vääntömomentin turvallista asettamista. Vankka laukaisumekanismi takaa selvästi kuultavan ja tuntevan laukaisusignaalin, kun asetettu vääntömomentti saavutetaan. Oikealla kiristys. Suunnanvaihtoräikkä, jossa 45 hammasta.

Momenttiavain on äärimmäisen tilaa säästävä, ja sitä täydentävät vääntömomenttialueeseen ja yleisimpiin polkupyörän ruuviliitännöihin sopivat lisävarusteet, jotka ovat vankassa, pintatäydäisessä tekstiililaatikossa.

Sarjaan sisältyy: Click-Torque A 5, 1/4", 2,5–25 Nm, 4 hylsyä 1/4" kiinnityksellä, 7 Hex-Plus kuusiokolohylsyä ja 4 TORX® kärkihylsyä. Hylsyissä ja kärkihylsyissä on Take it easy -värikoodausjärjestelmä kokojen mukaan – tarvittavan työkalun helppoon ja nopeaan löytämiseen.

Kärkihylsyjen pitotoiminto tekee ruuvaamisesta mukavaa, sillä ruuvi ei pääse putoamaan työkalusta. Uskomattoman kompakti setti, jossa on paljon työkaluja pienessä tilassa. Erittäin vankka ja pitkäkestoinen tekstiililaatikko.

Lisäetuna pintojen suojaus tekstiilisen ulkopinnan ansiosta.

Pieni paino ja tilavuus helpottavat mukana kuljettamista. Kärkihylsyt, joissa on Weran bits-kärkitekniikan kaikki edut, kuten tarkkuus, kulumisen kestävyys ja pyörimisominaisuudet.

Bicycle Set Torque 1, 2,5-25 Nm

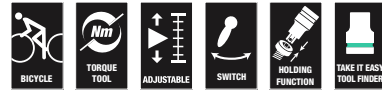

Code	EAN		
	4013288		
05004180001	207685		1
		Click-Torque A 5 1x 1/4", 2,5-25 Nm	
		8790 HMA 1x 10,0x23,0; 1x 13,0x23,0; 1x 14,0x23,0; 1x 15,0x23,0	
		8767 A 1x TX 10x28,0; 1x TX 20x28,0; 1x TX 25x28,0; 1x TX 30x28,0	
		8740 A HF 1x 3,0x28,0; 1x 4,0x28,0; 1x 5,0x28,0; 1x 5,0x100,0; 1x 6,0x28,0; 1x 6,0x100,0; 1x 8,0x28,0	
		Tarranauha 240 1x 50,0x240,0	

Click-Torque C 3 Set 1, 40-200 Nm

Naksahtava momenttiavainsarja hyvin tunnistettavaan Wera-tyyliin muotoiltuna. Erittäin vankka malli ja korkea tarkkuus standardin DIN EN ISO 6789-1:2017-07 mukaan. Arvojen helppo säätö ja varmistaminen. Työkalu naksahtaa kuultavasti ja tuntuvasti, kun arvo saavutetaan.

Tämä helpottaa myös halutun vääntömomentin turvallista asettamista. Vankka laukaisumekanismi takaa selvästi kuultavan ja tuntevan laukaisusignaalin, kun asetettu vääntömomentti saavutetaan. Oikealle kiristys. Suunnanvaihtoräikkä, jossa 45 hammasta. Momenttiavaimet ja vääntömomenttien kanssa yhteensopivat lisävarusteet on pakattu erittäin tilaa säästävästi tukevaan, pintoja naarmuttamattomaan tekstiililaatikkoon.

Sarjaan sisältyy: Click-Torque C 3, 1/2", 40–200 Nm, 4 hylsyä 1/2" kiinnityksellä, 7 Hex-Plus kuusiokolo- ja TORX® bits-kärkihylsyä sekä jatkokappale.

Click-Torque C 3 Set 1, 40-200 Nm

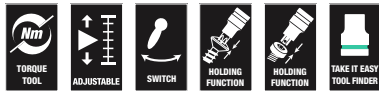

Code	EAN		
05075680001	4013288 207609		1
		Click-Torque C 3 1x 1/2", 40-200 Nm	
		● 8790 HMC 1x 10,0x37,0; 1x 13,0x37,0; 1x 17,0x37,0; 1x 19,0x37,0	
		⊕ 8767 C HF 1x TX 30x60,0; 1x TX 40x60,0; 1x TX 45x60,0; 1x TX 50x60,0	
		○ 8740 C HF 1x 6,0x60,0; 1x 8,0x60,0; 1x 10,0x60,0	
		●○ 8794 SC 1x 1/2"x125,0	

Click-Torque C 3 Set 2 betoniruuvauskohteisiin, 40-200 Nm

11-osainen betoniruuvaussarja. Turvallisuuteen vaikuttavien betoniruuviin ruuvaamiseen määritellyillä vääntömomenteilla ruuvivalmistajan ohjeiden mukaisesti.

Take it easy -värikoodausjärjestelmä kokojen mukaan – tarvittavan työkalun helppoon ja nopeaan löytämiseen.

- Turvallisuuteen vaikuttavien betoniruuviin ruuvaamiseen määritellyillä vääntömomenteilla ruuvivalmistajan ohjeiden mukaisesti
- Hylsyruuvitalttakärjet 8790 C Impaktor, käytettäväksi sähkö- tai paineilmakäyttöisessä iskuvääntimessä 12,5 mm = 1/2" vääntiö (13–21 mm)
- Momenttiavain Click-Torque C 3 suunnanvaihdolla (mittausalue: 40–200 Nm; tarkkuus ± 3 % standardin DIN EN ISO 6789-1:2017-07 mukaan)
- 11-osainen sarja laadukkaassa tekstiilityökalulaatikkossa

Click-Torque C 3 Set 2 betoniruuvauskohteisiin, 40-200 Nm



Code	EAN		
05075681001	4013288 217561		1
		Click-Torque C 3 1x 1/2", 40-200 Nm	
		● 8790 C Impaktor 1x 13,0x38,0; 1x 14,0x38,0; 1x 15,0x38,0; 1x 16,0x38,0; 1x 17,0x38,0; 1x 18,0x38,0; 1x 19,0x38,0; 1x 20,0x38,0; 1x 21,0x38,0	
		●○ 8894 SC 1x 1/2"x125,0	

Click-Torque C 4 momenttiavain, jossa räikkä suunnanvaihdolla, 60-300 Nm

- 1/2" neliökantakiinnityksellä, räikkä suunnanvaihdolla, 45 hammasta
- Mittausalue: 60–300 Nm; tarkkuus +/- 3 % standardin DIN EN ISO 6789-1:2017-07 mukaan
- Click-Torque -suojakaulus asetetaan Weran Click-Torque -momenttiavaimen ympärille. Se estää kahvaa koskettamasta maahan. Likaantuminen ja vauriot vältetään

Click-Torque C 4 momenttiavain, jossa räikkä suunnanvaihdolla, 60-300 Nm

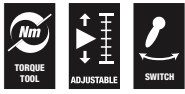

	EAN															
Code	4013288		Nm	Nm	lbf. ft.	mm	mm	mm	mm	mm						
05075623001	193247	1/2"	60-300	1,0	45-220	595	140	47	43	18,5	23 27/64"	5 33/64"	1 27/32"	1 11/16"	45/64"	1

Click-Torque C 5 momenttiavain, jossa räikkä suunnanvaihdolla, 80-400 Nm

- 1/2" neliökantakiinnityksellä, räikkä suunnanvaihdolla, 45 hammasta
- Mittausalue: 80–400 Nm; tarkkuus +/- 3 % standardin DIN EN ISO 6789-1:2017-07 mukaan
- Click-Torque -suojakaulus asetetaan Weran Click-Torque -momenttiavaimen ympärille. Se estää kahvaa koskettamasta maahan. Likaantuminen ja vauriot vältetään

Click-Torque C 5 momenttiavain, jossa räikkä suunnanvaihdolla, 80-400 Nm

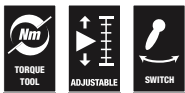

	EAN															
Code	4013288		Nm	Nm	lbf. ft.	mm	mm	mm	mm	mm						
05075624001	193254	1/2"	80-400	1,0	60-295	680	140	47	43	18,5	26 49/64"	5 33/64"	1 27/32"	1 11/16"	45/64"	1

Click-Torque E 1 momenttiavain, jossa räikkä suunnanvaihdolla, 200-1000 Nm

- 3/4" neliökantakiinnityksellä, räikkä suunnanvaihdolla, 45 hammasta
- Mittausalue: 200–1 000 Nm; tarkkuus +/- 3 % standardin DIN EN ISO 6789-1:2017-07 mukaan
- Click-Torque -suojakaulus asetetaan Weran Click-Torque -momenttiavaimen ympärille. Se estää kahvaa koskettamasta maahan. Likaantuminen ja vauriot vältetään

Click-Torque E 1 momenttiavain, jossa räikkä suunnanvaihdolla, 200-1000 Nm

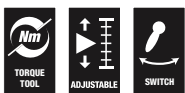

	EAN															
Code	4013288		Nm	Nm	lbf. ft.	mm	mm	mm	mm	mm						
05075630001	193261	3/4"	200-1000	1,00	148-737	1250	140	47	63	30	49 7/32"	5 33/64"	1 27/32"	2 31/64"	1 3/16"	1

Click-Torque Push R/L säädettävä momenttiavain myötä- ja vastapäivään kiertämiseen

Naksahtava momenttiavain hyvin tunnistettavaan Wera-tyyliin muotoiltuna. Myötä- ja vastapäivään kiertämiseen. Erittäin vankka malli ja korkea tarkkuus standardin DIN EN ISO 6789-1:2017-07 mukaan. Arvojen helppo säätö ja varmistaminen. Työkalu naksahuttaa kuuluvasti ja tuntuvasti, kun arvo saavutetaan. Tämä helpottaa myös halutun vääntömomentin turvallista asettamista. Vankka laukaisumekanismi takaa selvästi kuuluvan ja tuntuvan laukausignaalin (naksahduksen), kun asetettu vääntömomentti saavutetaan. Sisältää läpipainettavan neliövääntiön suunnan muuttamista varten.

1/2" neliönmuotoinen vääntiö, jossa on mutterilukitus.

- Pehmeä myötä- ja vastapäivään kiertämisen suunnanvaihto läpipainettavan neliövääntiön ansiosta
- Mittausalue: 20–100 Nm; tarkkuus +/- 3 % standardin DIN EN ISO 6789-1:2017-07 mukaan
- 45 hammasta ja 1/2" nelikantakiinnitys hylsilylukituksella
- Halutun momenttiarvon helppo säätö ja varmistaminen, sillä työkalu naksahuttaa kuuluvasti ja tuntuvasti, kun arvo saavutetaan
- Turvallisesti annosteltua voimaa: kun asetettu arvo saavutetaan, momenttiavain naksahuttaa kuuluvasti ja tuntuvasti
- Click-Torque -suojakaulus asetetaan Weran Click-Torque -momenttiavaimen ympärille. Se estää kahvaa koskettamasta maahan. Likaantuminen ja vauriot vältetään

Click-Torque C 2 Push R/L, säädettävä momenttiavain myötä- ja vastapäivään kiertämiseen, 20–100 Nm

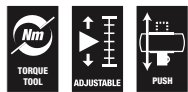

Code	EAN	□	Nm	Nm	lbf. ft.	mm	mm	mm	mm	mm	mm	mm	mm	mm	mm	mm	mm	mm
05075625001	218926	1/2"	20-100	0,5	15-73	405	140	47	43	18,5	15 15/16"	5 33/64"	1 27/32"	1 11/16"	45/64"			1

Click-Torque C 3 Push R/L, säädettävä momenttiavain myötä- ja vastapäivään kiertämiseen, 40–200 Nm

- Mittausalue: 40–200 Nm; tarkkuus +/- 3 % standardin DIN EN ISO 6789-1:2017-07 mukaan
- Pehmeä myötä- ja vastapäivään kiertämisen suunnanvaihto läpipainettavan neliövääntiön ansiosta
- 45 hammasta ja 1/2" nelikantakiinnitys hylsilylukituksella
- Click-Torque -suojakaulus asetetaan Weran Click-Torque -momenttiavaimen ympärille. Se estää kahvaa koskettamasta maahan. Likaantuminen ja vauriot vältetään

Click-Torque C 3 Push R/L, säädettävä momenttiavain myötä- ja vastapäivään kiertämiseen, 40–200 Nm



Code	EAN	□	Nm	Nm	lbf. ft.	mm	mm	mm	mm	mm	mm	mm	mm	mm	mm	mm	mm	mm
05075626001	218933	1/2"	40-200	1,0	30-146	510	140	47	43	18,5	20 5/64"	5 33/64"	1 27/32"	1 11/16"	45/64"			1

Click-Torque E 1 Push R/L, säädettävä momenttiavain myötä- ja vastapäivään kiertämiseen, 200–1000 Nm

- Pehmeä myötä- ja vastapäivään kiristämisen suunnanvaihto läpipainettavan neliövääntön ansiosta
- Mittausalue: 200–1 000 Nm; tarkkuus +/- 3 % standardin DIN EN ISO 6789-1:2017-07 mukaan
- 45 hammasta ja $\frac{3}{4}$ " nelikantakiinnitys
- Click-Torque -suojakaulus asetetaan Weran Click-Torque -momenttiavaimen ympärille. Se estää kahvaa koskettamasta maahan. Likaantumisen ja vauriot vältetään

Click-Torque E 1 Push R/L, säädettävä momenttiavain myötä- ja vastapäivään kiertämiseen, 200–1000 Nm

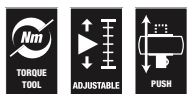

	EAN	□				—	—	—	—	—	—	—	—	—	—	—	—	—
Code	4013288		Nm	Nm	lbf. ft.	mm	mm	mm	mm	mm	mm	mm	mm	mm	mm	mm	mm	mm
05075631001	219053	$\frac{3}{4}$ "	200-1000	1,0	148-737	1250	140	47	63	30	49 $\frac{7}{32}$ "	5 $\frac{33}{64}$ "	1 $\frac{27}{32}$ "	2 $\frac{31}{64}$ "	1 $\frac{3}{16}$ "			1

Click-Torque X 1 momenttiavain vaihtopäille, 2,5-25 Nm

Naksahtava momenttiavain hyvin tunnistettavaan Wera-tyyliin muotoiltuna. Erittäin vankka malli ja korkea tarkkuus standardin DIN EN ISO 6789-1:2017-07 mukaan. Arvojen helppo säätö ja varmistaminen. Työkalu naksahtaa kuultavasti ja tuntuvasti, kun arvo saavutetaan. Tämä helpottaa myös halutun vääntömomentin turvallista asettamista.

Vankka laukaisumeکانismi takaa selvästi kuultavan ja tuntuvan laukausignaalin, kun asetettu vääntömomentti saavutetaan. Oikealle ja vasemmalle kiristys. 9 x 12 mm:n neliökiinnitys vastaavien vaihtopäiden kiinnittämiseen.

- 9 x 12 mm vaihtopäiden kiinnityksellä.
- Mittausalue: 2,5–25 Nm; tarkkuus +/- 4 % standardin DIN EN ISO 6789-1:2017-07 mukaan

Click-Torque X 1 momenttiavain vaihtopäille, 2,5-25 Nm



□	EAN	□				—	S _k	l _k	—	—	—	—	—	—	—	—	—	—
Code	4013288		Nm	Nm	lbf. ft.	mm	mm	mm	mm	mm	mm	mm	mm	mm	mm	mm	mm	mm
05075651001	193773	9x12	2,5-25	0,10	1-18	292	17,5	240,0	121	42	24	20	11 $\frac{9}{64}$ "	4 $\frac{49}{64}$ "	1 $\frac{21}{32}$ "	$\frac{15}{16}$ "		1

^{*)} S_k = Mitta testausvaihtopään päästä vääntöpisteeseen; l_k = Mitta otekohdasta kalibrointilaitteen vääntöpisteeseen

Click-Torque X 2 momenttiavain vaihtopäille, 10-50 Nm

- 9 x 12 mm vaihtopäiden kiinnityksellä.
- Mittausalue: 10–50 Nm; tarkkuus +/- 3 % standardin DIN EN ISO 6789-1:2017-07 mukaan
- Click-Torque -suojakaulus asetetaan Weran Click-Torque -momenttiavaimen ympärille. Se estää kahvaa koskettamasta maahan. Likaantumisen ja vauriot vältetään

Click-Torque X 2 momenttiavain vaihtopäille, 10-50 Nm



□	EAN	□				—	S _k	l _k	—	—	—	—	—	—	—	—	—	—
Code	4013288		Nm	Nm	lbf. ft.	mm	mm	mm	mm	mm	mm	mm	mm	mm	mm	mm	mm	mm
05075652001	193797	9x12	10-50	0,25	8-36	338	17,5	285,0	140	47	29	20	13 $\frac{5}{16}$ "	5 $\frac{33}{64}$ "	1 $\frac{27}{32}$ "	1 $\frac{9}{64}$ "		1

^{*)} S_k = Mitta testausvaihtopään päästä vääntöpisteeseen; l_k = Mitta otekohdasta kalibrointilaitteen vääntöpisteeseen

9530 Momenttiavainsarja lämpöpumpuille/ ilmastointilaitteille

4-osainen Click-Torque-momenttiavainsarja, jossa kolme itsesäätyvää Joker-kiintoavainvaihtopäätä. Ruuviliitosten asianmukaiseen kiristämiseen jäädytys- ja ilmastointilaitteiden sekä lämpöpumppujen asennuksessa ja korjauksessa. Naksahtava momenttiavain hyvin tunnistettavaan Wera-tyyliin muotoiltuna. Erittäin vankka malli ja korkea tarkkuus standardin DIN EN ISO 6789-1:2017-07 mukaan. Arvojen helppo säätö ja varmistaminen. Työkalu naksahtaa kuultavasti ja tuntuvasti, kun asteikon porrastettu arvo saavutetaan. Tämä helpottaa halutun vääntömomentin turvallista asettamista. Vankka laukaisumeکانismi takaa selvästi kuuluvan ja tuntevan laukaisusignaalin, kun asetettu vääntömomentti saavutetaan.

Myötä- ja vastapäivään kiristämiseen. 14 x 18 mm:n neliökiinnitys vastaavien vaihtopäiden kiinnittämiseen.

Kolme itsesäätyvää Joker 7880 -kiintoavainvaihtopäätä korvaavat portaattomien ja rinnakkaisten leukojen avulla monta erikokoista kiintoavainta.

Avain säätyy automaattisesti asettaessasi sen kiinni kuusiomutteriin tai -ruuviin. Räikkätoiminto takaa nopean ja sujuvan ruuvauksen ilman avaimen irrottamista ruuvista tai mutterista. Leukojen pienen hammastuksen ansiosta palautuskulma on vain 30°.

- Sarja ruuviliitosten asianmukaiseen kiristämiseen jäädytys- ja ilmastointilaitteiden sekä lämpöpumppujen asennuksessa ja korjauksessa
- Click-Torque-momenttiavain X 7, jossa 14 x 18 mm:n vaihtopäiden kiinnitys
- Mittausalue: 10–100 Nm; tarkkuus ± 4 % standardin DIN EN ISO 6789-1:2017-07 mukaan
- Säädetty Joker 7880 kattaa kaikki metriset ja tuumaiset mitat kulloisissakin käyttökohteissa
- Automaattinen ja portaaton tartunta kuusiokantaruuveihin ja muttereihin
- Mekaaninen räikkätoiminto mahdollistaa nopean ja jatkuvan ruuvauksen avainta irrottamatta
- Laseroitu, kulutusta kestävä QR-koodi helpottaa oikean vääntömomenttiarvon määrittämistä käytetyn momenttiavaimen ja vaihtopään mukaan

9530 Momenttiavainsarja lämpöpumpuille/ilmastointilaitteille



Code	EAN		
05136076001	4013288 228987		1
		Click-Torque X 7 1x 14x18, 10-100 Nm	
		7880 Joker XXL 1x 14x18x24-32x ^{(15/16"} -1 1/4")x113,5	
		7880 Joker XL 1x 14x18x19-24x ^{(3/4"} -15/16")x95,0	
		7880 Joker L 1x 14x18x16-19x ^{(5/8"} -3/4")x85,5	

UUSI

Vääntömomenttiarvon helppo ja virheetön määrittys

Laseroitu, kulutusta kestävä QR-koodi helpottaa oikean vääntömomenttiarvon asettamista käytetyn momenttiavaimen ja vaihtopään mukaan. Skannaamalla tätä varten ensin QR-koodi älypuhelimella ja tabletilla (skannaamalla sekä momenttiavaimen että vaihtopään QR-koodit, jos ne molemmat ovat saatavilla). Näyttöön avautuu automaattisesti verkkosivusto (ei sovel-lus!), jossa skannatut työkalut tunnistetaan. Syötä lopuksi vielä tarvittava vääntömomenttiarvo; korjattu arvo määritetään automaattisesti. Arvoa ei tarvitse tämän ansiosta asettaa korjauskaavalla/laskutoimituksella.



www.wera.de/torque-advisor

7880 Joker XXL itsesäätävä kiintoavainvaihtopää avainkoolle 24–32 mm, 14x18 mm

- Click-Torque X -sarjojen momenttiavaimille, joissa 14 x 18 mm:n kiinnitys
- Säädetty Joker 7880 kattaa kaikki metriset ja tuumaiset mitat kulloisissakin käyttökohteissa
- Automaattinen ja portaaton tartunta kuusiokantaruuveihin ja muttereihin
- Tartunnan vipumekanismi estää paikaltaan luiskahtamisen ja vaurioitumisen
- Mekaaninen räikkätoiminto mahdollistaa nopean ja jatkuvan ruuvauksen avainta irrottamatta
- Palautuskulma on vain 30° leukojen hammastuksen ansiosta
- Laseroitu, kulutusta kestävä QR-koodi helpottaa oikean vääntömomenttiarvon määrittämistä käytetyn momenttiavaimen ja vaihtopään mukaan

7880 Joker XXL itsesäätävä kiintoavainvaihtopää avainkoolle 24–32 mm, 14x18 mm

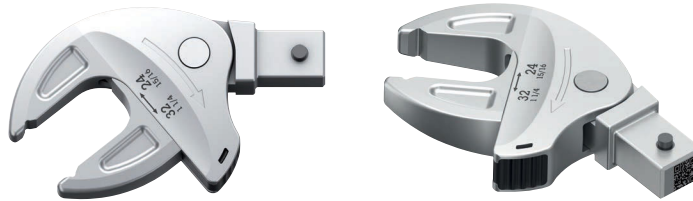

	EAN	□									
Code	4013288	mm	mm	mm	mm	mm	mm	mm	mm	mm	
05020173001	229380	14x18	24-32	15/16"-1 1/4"	24,0 27,0 30,0 32,0	62,2 68,0 70,2 70,4	15/16" 31/32" 1" 1 1/16" 1 1/8" 1 3/16" 1 1/4"	62,2 63,9 65,4 66,4 69,5 70,1 70,2	113,5	1	

7880 Joker XL itsesäätävä kiintoavainvaihtopää avainkoolle 19–24 mm, 14x18 mm

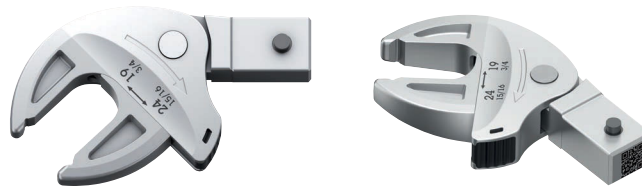

	EAN	□									
Code	4013288	mm	mm	mm	mm	mm	mm	mm	mm	mm	
05020172001	229366	14x18	19-24	19,0 20,0 21,0 22,0 24,0	51,6 53,6 55,4 56,7 56,7	3/4" 25/32" 13/16" 7/8" 15/16"	51,6 53,3 54,7 56,7 56,7	3/4"-15/16"	95	1	

7880 Joker L itsesäätyvä kiintoavainvaihtopää avainkoolle 16–19 mm, 14x18mm

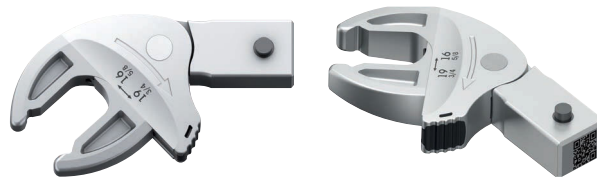

	EAN									
Code	4013288	mm	mm		mm			mm	mm	
05020171001	229359	14x18	16-19	5/8"-3/4"	16,0 17,0 18,0 19,0	44,6 46,7 48,2 49,1	5/8" 11/16" 3/4"	44,4 47,3 49,1	85,5	1

7770 Kiintoavainvaihtopää, 9x12 mm

- Neliökantainen vaihtopää 9 x 12 mm
- Click-Torque X -sarjojen momenttiavaimille, joissa 9 x 12 mm:n kiinnitys
- Käyttökohde: kuusikantaiset pultit tai mutterit
- Turvatapilla
- Kromi-vanadiini-teräksen ansiosta vaihtopäätyökaluja voidaan kuormittaa paljon

7770 Kiintoavainvaihtopää, 9x12 mm

A Muoto

05078600001
05078601001
05078602001
05078603001
05078604001
05078605001



B Muoto

05078606001
05078607001
05078608001
05078609001
05078610001
05078611001
05078612001



	EAN									
Code	4013288	mm	mm	mm	mm	mm	mm	mm	mm	
05078600001	196101	9x12	7	17,5	39,0	22,0	22,0	5,0		1
05078601001	196095	9x12	8	17,5	39,0	22,0	22,0	5,0		1
05078602001	196088	9x12	9	17,5	39,0	22,0	22,0	5,0		1
05078603001	196071	9x12	10	17,5	39,0	22,0	22,0	5,0		1
05078604001	196064	9x12	11	17,5	39,0	22,0	22,0	5,0		1
05078605001	196057	9x12	12	17,5	39,0	22,0	22,0	5,0		1
05078606001	196040	9x12	13	17,5	41,0	24,0	30,0	7,0		1
05078607001	196033	9x12	14	17,5	41,0	24,0	30,0	7,0		1
05078608001	196026	9x12	15	17,5	41,0	24,0	30,0	7,0		1
05078609001	196019	9x12	16	17,5	41,0	24,0	30,0	7,0		1
05078610001	196002	9x12	17	17,5	41,0	24,0	30,0	7,0		1
05078611001	196118	9x12	18	17,5	41,0	24,0	30,0	7,0		1
05078612001	196125	9x12	19	17,5	41,0	24,0	30,0	7,0		1

7780 Kiintoavainvaihtopää, 14x18 mm

Kiintoavainvaihtopää, kuusiokantaisille ruuvinpäille tai muttereille, Click-Torque X -sarjan momenttiavaimille, joissa 14 x 18 mm:n kiinnitys.

7780 Kiintoavainvaihtopää, 14x18 mm

A Muoto

05078670001



B Muoto

05078671001
05078672001
05078673001
05078674001
05078675001
05078676001



C Muoto

05078677001
05078678001
05078679001
05078680001
05078681001



D Muoto

05078682001
05078683001
05078684001
05078685001
05078686001
05078687001



	EAN								
Code	4013288	mm	mm	mm	mm	mm	mm	mm	
05078670001	196729	14x18	13	25,5	56,0	32,0	30,0	7,0	1
05078671001	196736	14x18	14	25,5	58,0	33,0	32,0	8,0	1
05078672001	196743	14x18	15	25,5	58,0	33,0	32,0	8,0	1
05078673001	196750	14x18	16	25,5	58,0	33,0	32,0	9,0	1
05078674001	196767	14x18	17	25,5	58,0	33,0	32,0	9,0	1
05078675001	196774	14x18	18	25,5	58,0	33,0	32,0	9,7	1
05078676001	196781	14x18	19	25,5	58,0	33,0	32,0	9,7	1
05078677001	196798	14x18	21	25,5	61,0	36,0	52,0	11,0	1
05078678001	196804	14x18	22	25,5	61,0	36,0	52,0	11,0	1
05078679001	196811	14x18	24	27,5	61,0	36,0	52,0	12,0	1
05078680001	196828	14x18	26	30,0	61,0	36,0	52,0	13,0	1
05078681001	196835	14x18	27	30,0	61,0	36,0	52,0	13,0	1
05078682001	196842	14x18	29	30,0	61,0	36,0	52,0	14,0	1
05078683001	196859	14x18	30	30,0	61,0	36,0	52,0	14,0	1
05078684001	196866	14x18	32	32,5	61,0	36,0	52,0	14,0	1
05078685001	196873	14x18	36	32,5	61,0	36,0	52,0	15,0	1
05078686001	196880	14x18	38	32,5	61,0	36,0	52,0	15,0	1
05078687001	196897	14x18	41	32,5	61,0	36,0	52,0	15,0	1

7771 Silmukka-avainvaihtopää, 9x12 mm

Silmukka-avainvaihtopää, kuusiokantaisille ruuvinpäille tai muttereille, Click-Torque X -sarjan momenttiavaimille, joissa 9 x 12 mm:n kiinnitys.

7771 Silmukka-avainvaihtopää, 9x12 mm



	EAN									
Code	4013288	mm	mm	mm	mm	mm	mm	mm	mm	
05078620001	196163	9x12	7	17,5	41,0	24,0	22,0	8,0	1	
05078621001	196156	9x12	8	17,5	41,0	24,0	22,0	8,0	1	
05078622001	196170	9x12	9	17,5	41,0	24,0	22,0	8,0	1	
05078623001	196187	9x12	10	17,5	41,0	24,0	22,0	8,0	1	
05078624001	196194	9x12	11	17,5	41,0	24,0	22,0	8,0	1	
05078625001	196200	9x12	12	17,5	44,0	27,0	22,0	11,0	1	
05078626001	196217	9x12	13	17,5	44,0	27,0	22,0	11,0	1	
05078627001	196224	9x12	14	17,5	44,0	27,0	22,0	11,0	1	
05078628001	196231	9x12	15	17,5	44,0	27,0	22,0	11,0	1	
05078629001	196248	9x12	16	17,5	44,0	27,0	22,0	11,0	1	
05078630001	196255	9x12	17	17,5	44,0	27,0	22,0	11,0	1	
05078631001	196262	9x12	18	17,5	44,0	27,0	22,0	11,0	1	
05078632001	196279	9x12	19	17,5	44,0	27,0	22,0	11,0	1	
05078633001	196286	9x12	21	17,5	51,0	34,0	33,0	15,0	1	

7781 Silmukka-avainvaihtopää, 14x18 mm

Silmukka-avainvaihtopää, kuusiokantaisille ruuvinpäille tai muttereille, Click-Torque X -sarjan momenttiavaimille, joissa 14 x 18 mm:n kiinnitys.

7781 Silmukka-avainvaihtopää, 14x18 mm

A Muoto

05078690001
05078691001
05078692001



B Muoto

05078693001
05078694001
05078695001
05078696001
05078697001
05078698001
05078699001



C Muoto

05078700001
05078701001
05078702001
05078703001
05078704001
05078705001



	EAN									
Code	4013288	mm	mm	mm	mm	mm	mm	mm	mm	
05078690001	196132	14x18	13	25,5	62,0	37,0	30,0	11,0	1	
05078691001	196576	14x18	14	25,5	62,0	37,0	30,0	11,0	1	
05078692001	196583	14x18	15	25,5	62,0	37,0	30,0	11,0	1	
05078693001	196590	14x18	16	25,5	64,0	39,0	28,0	12,0	1	
05078694001	196606	14x18	17	25,5	64,0	39,0	28,0	12,0	1	
05078695001	196620	14x18	18	25,5	64,0	39,0	28,0	12,0	1	
05078696001	196637	14x18	19	25,5	64,0	39,0	28,0	12,0	1	
05078697001	196644	14x18	21	25,5	64,0	39,0	28,0	12,0	1	
05078698001	196613	14x18	22	25,5	64,0	39,0	28,0	12,0	1	
05078699001	196651	14x18	24	25,5	64,0	39,0	28,0	12,0	1	
05078700001	196668	14x18	27	25,5	81,0	56,0	53,0	21,0	1	
05078701001	196675	14x18	30	25,5	81,0	56,0	53,0	21,0	1	
05078702001	196682	14x18	32	25,5	81,0	56,0	53,0	21,0	1	
05078703001	196699	14x18	34	28,0	81,0	56,0	53,0	21,0	1	
05078704001	196705	14x18	36	28,0	81,0	56,0	53,0	21,0	1	
05078705001	196712	14x18	41	30,0	81,0	56,0	53,0	21,0	1	

7772 A Räikkävaihtopää, suunnanvaihdolla, 9x12 mm

Räikkävaihtopää, suunta vaihdettavissa, 1/4" nelikulmaisille hylsyille sekä 1/4" liitäntäosille, joissa on nelikulmainen kiinnitys; Click-Torque X -sarjan momenttiavaimille, joissa 9 x 12 mm:n kiinnitys.



	EAN									
Code	4013288	mm		mm	mm	mm	mm	mm	mm	
05078635001	196347	9x12	1/4"	17,5	49,0	32,0	28,0	15,0		1

7772 B Räikkävaihtopää, suunnanvaihdolla, 9x12 mm

Räikkävaihtopää, suunta vaihdettavissa, 3/8" nelikulmaisille hylsyille sekä 3/8" liitäntäosille, joissa on nelikulmainen kiinnitys; Click-Torque X -sarjan momenttiavaimille, joissa 9 x 12 mm:n kiinnitys.



	EAN									
Code	4013288	mm		mm	mm	mm	mm	mm	mm	
05078636001	196446	9x12	3/8"	17,5	52,0	35,0	35,0	21,0		1

7772 C Räikkävaihtopää, suunnanvaihdolla, 9x12 mm

Räikkävaihtopää, suunta vaihdettavissa, 1/2" nelikulmaisille hylsyille sekä 1/2" liitäntäosille, joissa on nelikulmainen kiinnitys; Click-Torque X -sarjan momenttiavaimille, joissa 9 x 12 mm:n kiinnitys.



	EAN									
Code	4013288	mm		mm	mm	mm	mm	mm	mm	
05078637001	196453	9x12	1/2"	20,0	58,0	41,0	42,0	23,0		1

7782 C Räikkävaihtopää, suunnanvaihdolla, 14x18 mm

Räikkävaihtopää, suunta vaihdettavissa, 1/2" nelikulmaisille hylsyille sekä 1/2" liitäntäosille, joissa on nelikulmainen kiinnitys; Click-Torque X -sarjan momenttiavaimille, joissa 14 x 18 mm:n kiinnitys.



	EAN									
Code	4013288	mm		mm	mm	mm	mm	mm	mm	
05078707001	196552	14x18	1/2"	20,0	66,0	41,0	42,0	23,0		1

7782 E Räikkävaihtopää, suunnanvaihdolla, 14x18 mm

Räikkävaihtopää, suunta vaihdettavissa, 3/4" nelikulmaisille hylsyille sekä 3/4" liitäntäosille, joissa on nelikulmainen kiinnitys; Click-Torque X -sarjan momenttiavaimille, joissa 14 x 18 mm:n kiinnitys.



	EAN									
Code	4013288	mm		mm	mm	mm	mm	mm	mm	
05078708001	196569	14x18	3/4"	30,0	90,0	65,0	65,0	36,0		1

7773 A Nelikulmavaihtopää, 9x12 mm

Nelikulmavaihtopää, 1/4" nelikulmaisille hylsyille sekä 1/4" liitäntäosille, joissa on nelikulmainen kiinnitys; Click-Torque X -sarjan momenttiavaimille, joissa 9 x 12 mm:n kiinnitys.

7773 A Nelikulmavaihtopää, 9x12 mm



	EAN									
Code	4013288	mm		mm	mm	mm	mm	mm	mm	
05078200001	023742	9x12	1/4"	17,5	44,0	28,0	21,0	14,0		1

7773 B Nelikulmavaihtopää, 9x12 mm

Nelikulmavaihtopää, $\frac{3}{8}$ " nelikulmaisille hylsyille sekä $\frac{3}{8}$ " liitäntäosille, joissa on nelikulmainen kiinnitys; Click-Torque X -sarjan momenttiavaimille, joissa 9 x 12 mm:n kiinnitys.

7773 B Nelikulmavaihtopää, 9x12 mm



	EAN									
Code	4013288	mm			mm	mm	mm			
05078205001	023759	9x12		$\frac{3}{8}$ "	17,5	44,0	28,0	21,0	14,0	1

7773 C Nelikulmavaihtopää, 9x12 mm

Nelikulmavaihtopää, $\frac{1}{2}$ " nelikulmaisille hylsyille sekä $\frac{1}{2}$ " liitäntäosille, joissa on nelikulmainen kiinnitys; Click-Torque X -sarjan momenttiavaimille, joissa 9 x 12 mm:n kiinnitys.

7773 C Nelikulmavaihtopää, 9x12 mm



	EAN									
Code	4013288	mm			mm	mm	mm	mm	mm	
05078210001	023766	9x12		$\frac{1}{2}$ "	17,5	44,0	28,0	21,0	14,0	1

7783 C Nelikulmavaihtopää, 14x18 mm

Nelikulmavaihtopää, $\frac{1}{2}$ " nelikulmaisille hylsyille sekä $\frac{1}{2}$ " liitäntäosille, joissa on nelikulmainen kiinnitys; Click-Torque X -sarjan momenttiavaimille, joissa 14 x 18 mm:n kiinnitys.

7783 C Nelikulmavaihtopää, 14x18 mm



	EAN									
Code	4013288	mm			mm	mm	mm	mm	mm	
05078345001	024183	14x18		$\frac{1}{2}$ "	25,5	65,0	40,0	30,0	18,0	1

7783 E Nelikulmavaihtopää läpipainettavalla vääntiöllä, 14x18 mm

Nelikulmavaihtopää, $\frac{3}{4}$ " nelikulmaisille hylsyille sekä $\frac{3}{4}$ " liitäntäosille, joissa on nelikulmainen kiinnitys; Click-Torque X -sarjan momenttiavaimille, joissa 14 x 18 mm:n kiinnitys.

7783 E Nelikulmavaihtopää läpipainettavalla vääntiöllä, 14x18 mm



	EAN									
Code	4013288	mm		mm	mm	mm	mm	mm	mm	
05078710001	196460	14x18	$\frac{3}{4}$ "	25,5	70,0	45,0	40,0	25,0		1

7774/1 Bits-kärkipidinvaihtopää, $\frac{1}{4}$ ", 9x12 mm

Bits-kärkipidinvaihtopää $\frac{1}{4}$ "; Click-Torque X -sarjan momenttiavaimille, joissa 9 x 12 mm:n kiinnitys.

7774/1 Bits-kärkipidinvaihtopää, $\frac{1}{4}$ ", 9x12 mm



	EAN									
Code	4013288	mm		mm	mm	mm	mm	mm	mm	
05078640001	196316	9x12	$\frac{1}{4}$ "	17,5	42,0	25,0	22,0	12,5		1

7774/2 Bits-kärkipidin vaihtopää, $\frac{5}{16}$ ", 9x12 mm

Bits-kärkipidinvaihtopää $\frac{5}{16}$ "; Click-Torque X -sarjan momenttiavaimille, joissa 9 x 12 mm:n kiinnitys.

7774/2 Bits-kärkipidin vaihtopää, $\frac{5}{16}$ ", 9x12 mm



	EAN									
Code	4013288	mm		mm	mm	mm	mm	mm	mm	
05078641001	196309	9x12	$\frac{5}{16}$ "	17,5	42,0	25,0	22,0	12,5		1

7774/3 Bits-kärkipidin vaihtopää, 5/16", 14x18 mm

Bits-kärkipidinvaihtopää 5/16"; Click-Torque X -sarjan momenttiavaimille, joissa 14 x 18 mm:n kiinnitys.

7774/3 Bits-kärkipidin vaihtopää, 5/16", 14x18 mm



	EAN									
Code	4013288	mm		mm	mm	mm	mm	mm	mm	
05078642001	196293	14x18	5/16"	25,5	58,0	33,0	30,0	13,0		1

7775 Avosilmukka-avainvaihtopää, avonainen, 9x12 mm

Silmukka-avainvaihtopää, avonainen, kuusiokantaisille ruuvinpäille tai muttereille, Click-Torque X -sarjan momenttiavaimille, joissa 9 x 12 mm:n kiinnitys.

7775 Avosilmukka-avainvaihtopää, avonainen, 9x12 mm

A Muoto

05078650001
05078651001
05078652001
05078653001
05078654001
05078655001



B Muoto

05078656001
05078657001
05078658001



	EAN									
Code	4013288	mm	mm	mm	mm	mm	mm	mm	mm	
05078650001	196330	9x12	10	17,5	44,0	27,0	22,0	11,0		1
05078651001	196361	9x12	11	17,5	44,0	27,0	22,0	11,0		1
05078652001	196378	9x12	12	17,5	44,0	27,0	22,0	11,0		1
05078653001	196385	9x12	13	17,5	44,0	27,0	22,0	11,0		1
05078654001	196392	9x12	14	17,5	44,0	27,0	22,0	11,0		1
05078655001	196408	9x12	17	17,5	44,0	27,0	22,0	11,0		1
05078656001	196415	9x12	18	17,5	49,0	32,0	33,0	15,0		1
05078657001	196422	9x12	19	17,5	49,0	32,0	33,0	15,0		1
05078658001	196439	9x12	22	17,5	49,0	32,0	33,0	15,0		1

7776 Vaihtopää ulko TORX®, 9x12 mm

Vaihtopää ulko TORX®; Click-Torque X -sarjan momenttiavaimille, joissa 9 x 12 mm:n kiinnitys.

7776 Vaihtopää ulko TORX®, 9x12 mm

A Muoto

05078660001
05078661001
05078662001
05078663001



B Muoto

05078664001



	EAN									
Code	4013288	mm		mm	mm	mm	mm	mm	mm	
05078660001	195968	9x12	TX 6	17,5	40,0	23,0	22,0	8,0		1
05078661001	195975	9x12	TX 8	17,5	40,0	23,0	22,0	8,0		1
05078662001	195982	9x12	TX 10	17,5	40,0	23,0	22,0	8,0		1
05078663001	195999	9x12	TX 12	17,5	40,0	23,0	22,0	8,0		1
05078664001	196149	9x12	TX 14	17,5	45,0	28,0	22,0	11,0		1

7786 Vaihtopää ulko TORX®, 14x18 mm

Vaihtopää ulko TORX®; Click-Torque X -sarjan momenttiavaimille, joissa 14 x 18 mm:n kiinnitys.

7786 Vaihtopää ulko TORX®, 14x18 mm

A Muoto
05078714001
05078715001



B Muoto
05078716001
05078717001



	EAN									
Code	4013288	mm		mm	mm	mm	mm	mm	mm	
05078714001	196507	14x18	TX 14	25,5	37,0	62,0	30,0	11,0	1	
05078715001	196514	14x18	TX 18	25,5	37,0	62,0	30,0	11,0	1	
05078716001	196521	14x18	TX 20	25,5	40,0	65,0	32,0	12,0	1	
05078717001	196538	14x18	TX 24	25,5	40,0	65,0	32,0	12,0	1	

7779/1 Sovitinvaihtopää, 9x12 mm

Vaihtopääsovitin 14 x 18 mm vaihtopäiden käyttämiseen momenttiavaimissa joissa 9 x 12 mm:n kiinnitys; Click-Torque X -sarjan momenttiavaimiin, joissa on 9 x 12 mm:n kiinnitys.

7779/1 Sovitinvaihtopää, 9x12 mm



	EAN								
Code	4013288	mm	mm	mm	mm	mm	mm	mm	
05078666001	196323	9x12	14x18	49,0	33,0	32,0	26,0	1	

7779/2 Sovitinvaihtopää, 14x18 mm

Vaihtopääsovitin 9 x 12 mm:n vaihtopäiden käyttämiseen momenttiavaimissa joissa 14 x 18 mm:n kiinnitys; Click-Torque X -sarjan momenttiavaimiin, joissa on 14 x 18 mm:n kiinnitys.

7779/2 Sovitinvaihtopää, 14x18 mm



	EAN								
Code	4013288	mm	mm	mm	mm	mm	mm	mm	
05078667001	196545	14x18	9x12	52,0	27,0	28,0	21,0	1	







7790/1 Hitsausvaihtopää, 9x12 mm

Hitsausvaihtopää; Click-Torque X -sarjan momenttiavaimille, joissa 9 x 12 mm:n kiinnitys.

- Erikoistyökalujen hitsaamiseen ja käyttöön momenttiavaimessa
- Hitsaus on suoritettava mieluiten ammattimaisessa hitsausryityksessä

7790/1 Hitsausvaihtopää, 9x12 mm



	EAN						
Code	4013288	mm	mm	mm	mm	mm	
05078720001	196354	9x12	24,0	8,0	22,0	14,0	1







7790/2 Hitsausvaihtopää, 14x18 mm

Hitsausvaihtopää; Click-Torque X -sarjan momenttiavaimille, joissa 14 x 18 mm:n kiinnitys.

- Erikoistyökalujen hitsaamiseen ja käyttöön momenttiavaimessa
- Hitsaus on suoritettava mieluiten ammattimaisessa hitsausryityksessä

7790/2 Hitsausvaihtopää, 14x18 mm



	EAN						
Code	4013288	mm	mm	mm	mm	mm	
05078721001	196477	14x18	38,0	13,0	31,0	22,0	1

Click-Torque-holkki

Click-Torque-holkki asetetaan Weran Click-Torque-momenttiavaimen ympärille.

Se estää kahvaa koskettamasta maahan.

Likaantuminen ja vauriot vältetään. Estää myös poiskierimisen.

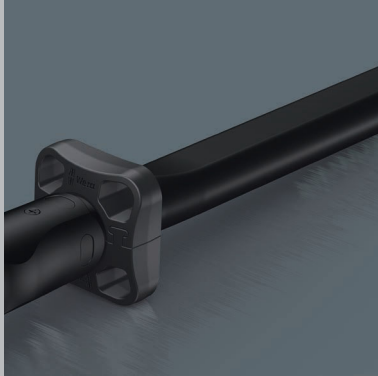





7762 Click-Torque-holkki M3

Click-Torque -suojakaulus lisätarvikkeena Click-Torque-momenttiavaimille B 1, B 2, C 1, C 2, C 3, C 4, X 2, X 3, X 4, X 5, XP 4, Click-Torque Push R/L C 2 ja Click-Torque Push R/L C 3.

7762 Click-Torque-holkki M3







	EAN							
Code	4013288	mm	mm	mm				
05078709001	211767	55,0	55,0	21,5				1

7761 Click-Torque-holkki M4

Click-Torque-holkki lisätarvikkeena Click-Torque-momenttiavaimille C 5 ja X 6.

7761 Click-Torque-holkki M4







	EAN							
Code	4013288	mm	mm	mm				
05078706001	211750	55,0	55,0	21,5				1

7763 Click-Torque-holkki M5

Click-Torque -suojakaulus lisätarvikkeena Click-Torque-momenttiavaimelle E 1 ja Click-Torque Push R/L E 1.

7763 Click-Torque-holkki M5



	EAN							
Code	4013288	mm	mm	mm				
05078711001	211774	73,0	73,0	27,0				1

Safe-Torque A 1 -momenttiavain 1/4"-neliövääntiöllä, 2-12 Nm

Momenttiavain luistomekanismeilla. Kun asetettu vääntömomenttiarvo on saavutettu, työkalua ei voi ylikuormittaa, joten liian suuren vääntömomentin käyttö on mahdotonta. Säätöalue 2 - 12 Nm hallittua myötä- ja vastapäivään kiristämistä varten.

Tavoitearvojen helppo säätö ja varmistaminen: Työkalu naksahuttaa kuultavasti ja tuntuvasti, kun asteikon porrastettu arvo saavutetaan. Tämä helpottaa halutun vääntömomentin turvallista asettamista.

Varustettu Torque Lock -toiminnolla, jonka ansiosta voit käyttää momenttiavainta perinteisenä räikkänä, ilman momentinrajoitusta. 1/4"-neliökaran murtumismomentti standardin DIN 3122 mukaan. Palautuskulma on vain 5°, jolloin räikkää voidaan käyttää myös ahtaissa työtilanteissa. Soveltuu varauksin käyttöön myös vääntökulmamittauksissa.

- Luistomekanismi – asetettua vääntömomenttiarvoa ei voida koskaan ylittää
- Torque Lock -toiminto: Momentinrajoitustoiminto voidaan kytkeä pois päältä — avainta voidaan käyttää myös perinteisenä räikkänä, joten suuret avausvoimat ovat mahdollisia. Myös vääntökulmamittaukset ovat rajoitetusti mahdollisia
- Hallittuun myötä- ja vastapäivään kiristämiseen - kiristäminen ja avaaminen sekä momentinrajoituksella että ilman
- Halutun momenttiarvon helppo säätö ja varmistaminen, sillä työkalu naksahuttaa kuultavasti ja tuntuvasti, kun arvo saavutetaan
- Mukava työskentely pienen, vain 30 asteen laukaisukulman ansiosta
- 1/4"-neliökantavääntiö hylsylukituksella

Safe-Torque A 1 -momenttiavain 1/4"-neliövääntiöllä, 2-12 Nm



Code	EAN	□	Nm	Nm	lbf. ft.	mm	mm	mm	mm	mm	mm	mm	mm	mm	mm	mm	mm	mm
05075800001	223012	1/4"	2-12	0,10	2-9	244	94	38,5	31,6	23,7	9 39/64"	3 45/64"	1 33/64"	1 15/64"	15/16"			1

Safe-Torque A 2 -momenttiavain 1/4"-kuusiokantavääntiöllä, 2-12 Nm

- 1/4"-kuusiokantavääntiö 1/4" bits-kärkien käyttöön

Safe-Torque A 2 -momenttiavain 1/4"-kuusiokantavääntiöllä, 2-12 Nm



Code	EAN	□	Nm	Nm	lbf. ft.	mm	mm	mm	mm	mm	mm	mm	mm	mm	mm	mm	mm	mm
05075801001	223036	1/4"	2-12	0,10	2-9	244	94	38,5	31,6	23,7	9 39/64"	3 45/64"	1 33/64"	1 15/64"	15/16"			1

Safe-Torque A 1 Set 1, 1/4"-neliövääntiöllä, 2-12 Nm

10-osainen 1/4"-momenttiavainsarja tukevassa tekstiililaatikossa; momenttiavain luistomekanismilla. Kun asetettu vääntömomenttiarvo on saavutettu, työkalua ei voi ylikuormittaa, joten liian suuren vääntömomentin käyttö on mahdotonta. Säätöalue 2 - 12 Nm hallittua myötä- ja vastapäivään kiristämistä varten. Tavoitearvojen helppo säätö ja varmistaminen: Työkalu naksahaa kuuluvasti ja tuntuvasti, kun asteikon porrastettu arvo saavutetaan.

Tämä helpottaa halutun vääntömomentin turvallista asettamista. Varustettu Torque Lock -toiminnolla jonka ansiosta voit käyttää momenttiavainta perinteisenä räikkänä, ilman momentinrajoitusta. Soveltuu varauksin käyttöön myös vääntökulmamittauksissa.

1/4"-neliövääntiön murtumismomentti standardin DIN 3122 mukaan. Palautuskulma on vain 5°, jolloin räikkää voidaan käyttää myös ahtaissa työtilanteissa. Sarjaan sisältyy: Safe-Torque A 1 -momenttiavain, 1/4"-neliövääntiö, 2-12 Nm, 8 hylsyä 1/4"-vääntiöllä ja 1 lyhyt jatkokappale.

- 3/4"-neliökantavääntiö hylsylukituksella

Safe-Torque A 1 Set 1, 1/4"-neliövääntiöllä, 2-12 Nm



Code	EAN		
05075830001	4013288 223005		1
		☐ Safe-Torque A 1 1x 1/4", 2-12 Nm	
		● 8790 HMA 1x 5,5x23,0; 1x 6,0x23,0; 1x 7,0x23,0; 1x 8,0x23,0; 1x 10,0x23,0; 1x 11,0x23,0; 1x 12,0x23,0; 1x 13,0x23,0	
		☐☐ 8794 SA 1x 1/4"x75,0	
		Tarranauha 240 1x 50,0x240,0	

Safe-Torque A 1 Imperial Set 1, 1/4"-neliövääntiöllä, 2-12 Nm

10-osainen 1/4"-momenttiavainsarja tukevassa tekstiililaatikossa; momenttiavain luistomekanismilla.

Kun asetettu vääntömomenttiarvo on saavutettu, työkalua ei voi ylikuormittaa, joten liian suuren vääntömomentin käyttö on mahdotonta. Säätöalue 2 - 12 Nm hallittua myötä- ja vastapäivään kiristämistä varten.

Tavoitearvojen helppo säätö ja varmistaminen: Työkalu naksahaa kuuluvasti ja tuntuvasti, kun asteikon porrastettu arvo saavutetaan. Tämä helpottaa halutun vääntömomentin turvallista asettamista. Varustettu Torque Lock -toiminnolla jonka ansiosta voit käyttää momenttiavainta perinteisenä räikkänä, ilman momentinrajoitusta.

Soveltuu varauksin käyttöön myös vääntökulmamittauksissa. 1/4"-neliövääntiön murtumismomentti standardin DIN 3122 mukaan. Palautuskulma on vain 5°, jolloin räikkää voidaan käyttää myös ahtaissa työtilanteissa. Sarjaan sisältyy: Safe-Torque A 1 -momenttiavain, 1/4"-neliövääntiö, 2-12 Nm, 8 hylsyä 1/4"-vääntiöllä ja 1 lyhyt jatkokappale.

- 3/4"-neliökantavääntiö hylsylukituksella

Safe-Torque A 1 Imperial Set 1, 1/4"-neliövääntiöllä, 2-12 Nm



Code	EAN		
05075831001	4013288 223074		1
		☐ Safe-Torque A 1 1x 1/4", 2-12 Nm	
		● 8790 HMA 1x 3/16"x23,0; 1x 7/32"x23,0; 1x 1/4"x23,0; 1x 9/32"x23,0; 1x 5/16"x23,0; 1x 3/8"x23,0; 1x 7/16"x23,0; 1x 1/2"x23,0	
		☐☐ 8794 SA 1x 1/4"x75,0	
		Tarranauha 240 1x 50,0x240,0	

Safe-Torque A 1 LVIK Set 1, 1/4" neliökanta, 2–12 Nm

20-osainen sarja tukevassa tekstiililaatikossa, sopii erityisesti LVI-töihin. 1 Safe-Torque A 1 momenttiavain 1/4" neliökantavääntiöllä, 2–12 Nm, luistomekanismilla. Kun asetettu vääntömomenttiarvo on saavutettu, työkalua ei voi ylikuormittaa, joten ylikiristäminen on mahdotonta. Säätöalue 2 - 12 Nm hallittua oikealle ja vasemmalle kiristämistä varten. Tavoitearvojen helppo säätö ja varmistaminen: Työkalu naksahtaa kuuluvasti ja tuntuvasti, kun asteikon porrastettu arvo saavutetaan. Tämä helpottaa halutun vääntömomentin turvallista asettamista.

Varustettu Torque Lock -toiminnolla vakioräikkänä ilman vääntömomenttia tapahtuvaa käyttöä varten. Siten soveltuva käyttöön myös kiertokulmasovelluksissa. Maks. 1/4"-neliökannan murtumismomentti standardin DIN 3122 mukaan.

Palautuskulma on vain 5°, jolloin räikkää voidaan käyttää myös ahtaissa työtilanteissa. Sarjaan sisältyy: momenttiavain Safe-Torque A 1, 1/4" neliökanta, 2–12 Nm, 8 hylsyä 1/4" kiinnityksellä, 9 kärkihylsyä (kuusiokolo, TORX®) 1/4" vääntiölle, 1 lyhyt jatkokappale.

- LVI-töihin, erityisesti suihkukaappien asennukseen sekä kaasulämmitysjärjestelmien ja kondenssikattiloiden asennukseen ja huoltoon

Safe-Torque A 1 LVIK Set 1, 1/4" neliökanta, 2–12 Nm



Code	EAN		
05136073001	228376		1
		Safe-Torque A 1 1x 1/4", 2-12 Nm	
		8790 HMA 1x 5,5x23,0; 1x 6,0x23,0; 1x 7,0x23,0; 1x 8,0x23,0; 1x 10,0x23,0; 1x 11,0x23,0; 1x 12,0x23,0; 1x 13,0x23,0	
		8767 A HF 1x TX 15x28,0; 1x TX 20x28,0; 1x TX 25x28,0; 1x TX 30x28,0	
		8740 A HF 1x 3,0x28,0; 1x 4,0x28,0; 1x 5,0x28,0; 1x 6,0x28,0; 1x 8,0x28,0	
		Belt A 0/9 1x 39,0x238,0	
		8794 SA 1x 1/4"x75,0	
		Tarranauha 240 1x 50,0x240,0	

Safe-Torque A 2 Set 1, 1/4"-kuusiokanta, 2-12 Nm

23-osainen; pintoja suojaava, kompakti ja tukeva tekstiililaatikko. Helppo kuljettaa mukana pienen kokonsa ja keveytensä ansiosta.

1 Safe-Torque A 2 -momenttiavain 1/4" kuusiokantavääntiöllä, mitta-alue 2-12 Nm; hallittuun kiristykseen myötä- ja vastapäivään; kiristäminen ja avaaminen sekä momentinrajoituksella että ilman, pois kytkettävällä momentinrajoituksella (Torque Lock -toiminto); 72 hammasta; pieni palautuskulma 5°; halutun vääntömomenttiarvon helppo säätäminen ja varmistaminen, kuuluva ja tuntuva naksahdus asteikon arvoja asetettaessa, luistomekanismi, kun asetettu vääntömomenttiarvo on saavutettu; ergonominen 2-komponenttinen kahva; 9 Zyklop-hylsyä, 12 bits-kärkeä (1/4", pituus 50 mm), 1 liitäntöosa hylsyavaimille (1/4" kuusiokanta 1/4" neliökantaan).

- 1/4"-kuusiokantavääntiö 1/4"bits-kärkien käyttöön
- Weran sovitinta 870/1 voidaan käyttää myös 1/4" hylsyjen kanssa

Safe-Torque A 2 Set 1, 1/4"-kuusiokanta, 2-12 Nm



Code	EAN		
05075832001	223043		1
		Safe-Torque A 2 1x 1/4", 2-12 Nm	
		8790 HMA 1x 5,5x23,0; 1x 6,0x23,0; 1x 7,0x23,0; 1x 8,0x23,0; 1x 9,0x23,0; 1x 10,0x23,0; 1x 11,0x23,0; 1x 12,0x23,0; 1x 13,0x23,0	
		870/1 1x 1/4"x25 ¹⁾	
		851/4 Z 1x PH 2x50	
		867/4 Z TORX® 1x TX 10x50; 1x TX 15x50; 1x TX 20x50; 1x TX 25x50; 1x TX 27x50; 1x TX 30x50	
		840/4 Z 1x 2,5x50; 1x 3,0x50; 1x 4,0x50; 1x 5,0x50; 1x 6,0x50 ²⁾	
		Tarranauha 240 1x 50,0x240,0	

¹⁾ Kuulalukituksella; käsikäyttöisille hylsyille
²⁾ Kuusiokantainen terä

2090 Iskuruuvitaltta 90 Nm

Laadukas Wera iskuruuvitaltta, jolla voidaan irrottaa tiukkoja ruuviliitäntöjä ilman konetta pelkän iskuvoiman avulla. Wera iskuruuvitaltat ovat erityisen tehokkaita niiden vankan kaksoiskaarrerakenteen ansiosta. Iskuvoima muunnetaan pyörimisliikkeeksi. Vähentää paineilmakoneiden käytön tarvetta. Ruuveille M 4–M 8. Kärki: 5/16" kuusiokolo.

- Ruuvien irrottamiseen ja kiristämiseen ilman koneita
- Iskuvoima muunnetaan pyörimisliikkeeksi
- Erityisen tehokkaita vankan kaksoiskaarrerakenteen ansiosta
- 5/16" kuusiokolokiinnitys

2090 Iskuruuvitaltta 90 Nm



	EAN	Ø	A ¹	A ²				
Code	4013288		mm					
05072014001	180926	5/16"	142,0	5 19/32"				1

2090/17 Iskuruuvitalttasarja

- 2090 Iskuruuvitaltta 90 Nm ja kattavat lisävarusteet
- Ruuvien irrottamiseen ja kiristämiseen ilman koneita
- Iskuvoima muunnetaan pyörimisliikkeeksi
- Erityisen tehokkaita vankan kaksoiskaarrerakenteen ansiosta
- 5/16" kuusiokolokiinnitys

2090/17 Iskuruuvitalttasarja



Code	EAN		
05072017001	179777		1
		2090 90 Nm 1x 5/16"x142,0	
		851/2 Z PH 1x PH 2x32; 1x PH 3x32	
		851/2 PH 1x PH 4x32	
		800/2 1x 2,0x12,0x41	
		840/2 Z 1x 5x30; 1x 6x30; 1x 8x30; 1x 10x30	
		840/2 1x 7,0x30	
		867/2 Z TORX® 1x TX 30x35; 1x TX 40x35; 1x TX 45x35; 1x TX 50x35; 1x TX 55x35	
		870/2 1x 3/8"x5/16" ¹⁾ ; 1x 1/2"x5/16" ¹⁾	

¹⁾Kuulalukituksella; käsikäyttöisille hylsyille



100 Pehmeäpintaiset vasarat, joissa Cellidor-päät

Weran pehmeäpintainen vasara: Kaksipuolinen kartiomainen rakenne takaa varman liitännän vasaran varren ja pään välillä. Vasaran pää Cellidora. Varsi on valmistettu korkealaatuisesta saarnesta. Töihin, joissa käytetään paljon voimaa. Monipuolisesti käytettävissä pehmeäpintaisten vasarapäiden ansiosta, jotka voidaan myös vaihtaa jälkikäteen. Vaativaan työhön.

100 Pehmeäpintaiset vasarat, joissa Cellidor-päät



Code	EAN	#	mm	mm	mm		
05000005001	001139	1	23,0	76,0	250,0		2
05000010001	001146	2	28,0	87,0	265,0		2
05000015001	001153	3	33,0	96,0	280,0		2
05000020001	001160	4	36,0	102,0	290,0		2
05000025001	001177	5	41,0	108,0	320,0		2
05000030001	001184	6	51,0	117,0	340,0		2
05000035001	001191	7	61,0	131,0	380,0		2

^{*)} Tuote poistuu valikoimasta 28.2.2025.

101 Pehmeäpintaiset vasarat, joissa nailonpäät

Erittäin kovasta nailonista tehty vasaranpää. Peltien työstö, rakennustyöt; telttojen, hallien ja messujen rakentaminen.

101 Pehmeäpintaiset vasarat, joissa nailonpäät



Code	EAN	#	mm	mm	mm		
05000305001	001351	1	23,0	76,0	250,0		2
05000310001	001368	2	28,0	87,0	265,0		2
05000315001	001375	3	33,0	96,0	280,0		2
05000320001	001382	4	36,0	102,0	290,0		2
05000325001	001399	5	41,0	108,0	320,0		2
05000330001	001405	6	51,0	117,0	340,0		2
05000335001	001412	7	61,0	131,0	380,0		2

^{*)} Tuote poistuu valikoimasta 28.2.2025.

102 Pehmeäpintaiset vasarat, joissa uretaanipäät

Vasaranpää on valmistettu keskikovasta uretaanista. Korinrakennus, koneiden rakennus, moottoriajoneuvot.

102 Pehmeäpintaiset vasarat, joissa uretaanipäät



Code	EAN	#	mm	mm	mm		
05000505001	001498	1	23,0	76,0	250,0		2
05000510001	001504	2	28,0	87,0	265,0		2
05000515001	001511	3	33,0	96,0	280,0		2
05000520001	001528	4	36,0	102,0	290,0		2
05000525001	001535	5	41,0	108,0	320,0		2
05000530001	001542	6	51,0	117,0	340,0		2
05000535001	001559	7	61,0	131,0	380,0		2

^{*)} Tuote poistuu valikoimasta 28.2.2025.

100 S, irtonaiset saarnivarret vasaroille 100, 101, 102

Varret vasaroille 100, 101, 102 laadukkaasta saarnesta.

100 S, irtonaiset saarnivarret vasaroille 100, 101, 102



Code	EAN	#	mm				
05000205001	001283	1	250,0				1
05000210001	001290	2	265,0				1
05000215001	001306	3	280,0				1
05000220001	001313	4	290,0				1
05000225001	001320	5	320,0				1
05000230001	001337	6	340,0				1
05000235001	001344	7	380,0				1

^{*)} Tuote poistuu valikoimasta 28.2.2025.

100 L, irtonaiset Cellidor-päät, vasaralle 100

Vaihdettava pehmeäpintainen vasarapää Cellidorista vaativiin korjaus-/huoltotöihin.

100 L, irtonaiset Cellidor-päät, vasaralle 100



Code	EAN	#	mm						
05000105001	001214	1	23,0						10
05000110001	001221	2	28,0						10
05000115001	001238	3	33,0						10
05000120001	001245	4	36,0						10
05000125001	001252	5	41,0						10
05000130001	001269	6	51,0						10
05000135001	001276	7	61,0						10

^{*)} Tuote poistuu valikoimasta 28.2.2025.

101 L, irtonaiset nailonpäät, vasaralle 101

Vaihdettava pehmeäpintainen vasarapää erittäin kovasta nailonista peltien työstöön, rakennustöihin; telttojen, hallien ja messujen rakentamiseen

101 L, irtonaiset nailonpäät, vasaralle 101



Code	EAN	#	mm						
05000405001	001429	1	23,0						10
05000410001	001436	2	28,0						10
05000415001	001443	3	33,0						10
05000420001	001450	4	36,0						10
05000425001	001467	5	41,0						10
05000430001	001474	6	51,0						10
05000435001	001481	7	61,0						10

^{*)} Tuote poistuu valikoimasta 28.2.2025.

102 L, irtonaiset uretaanipäät, vasaralle 102

Vaihdettava pehmeäpintainen vasarapää keskikovasta uretaanista korinrakennukseen, koneiden rakennukseen, moottoriajoneuvoihin.

102 L, irtonaiset uretaanipäät, vasaralle 102



Code	EAN	#	mm						
05000605001	001566	1	23,0						10
05000610001	001573	2	28,0						10
05000615001	001580	3	33,0						10
05000620001	001597	4	36,0						10
05000625001	001603	5	41,0						10
05000630001	001610	6	51,0						10
05000635001	001627	7	61,0						10

^{*)} Tuote poistuu valikoimasta 28.2.2025.



Kalibrointimomentit työkaluille



Urruuvitalta ja bits-kärjet

joiden kiinnitys seuraavan standardin mukaisesti: DIN ISO 2380. Testausmomentit määritetään testauslevyillä standardin DIN ISO 2380 mukaisesti momentin tarkastuslaitteella.



Kulmaruuvitaltat kuusiokoloruuveille

joiden kiinnitys on seuraavan standardin mukainen: DIN ISO 2936. Testausmomentit määritetään testauslevyillä ja momentin tarkastuslaitteella standardin DIN ISO 2936 mukaisesti.



Ristipääruuvitalta ja Pozidriv

(Phillips ja Pozidriv), jonka kiinnitys on seuraavan standardin mukainen: DIN 5260, ISO 8764 ja SMS-SS 1687. Testausmomentit määritetään testauslevyillä standardin DIN 5261, ISO 8764 mukaisesti momentin tarkastuslaitteella.



Kalibrointimomentit työkaluille, joissa on TORQ-SET® kiinnitys

Kalibrointimomentit mitataan TORQ-SET® lisenssinantajan (Phillips Screw Company) testauslevyillä.

a x b mm	Vääntömomentti, Nm (min)	
	Käsityökalu	Konekäyttöinen
0,3 x 2,0	0,18	0,20
0,4 x 2,0	0,30	0,35
0,4 x 2,5	0,40	0,45
0,5 x 3,0	0,70	0,80
0,5 x 3,5	0,90	0,98
0,6 x 3,5	1,30	1,40
0,6 x 4,0	1,40	1,61
0,6 x 4,5	-	1,80
0,8 x 4,0	2,60	2,90
0,8 x 4,5	2,88	-
0,8 x 5,0	3,20	3,58
0,8 x 5,5	3,50	3,90
1,0 x 5,5	5,50	6,20
1,0 x 6,5	6,50	7,28
1,0 x 7,0	7,0	7,80
1,2 x 6,5	9,40	10,50
1,2 x 7,0	10,0	11,28
1,2 x 8,0	11,5	12,90
1,4 x 9,0	17,6	19,70
1,5 x 13	29	32
1,6 x 8,0	20,5	22,9
1,6 x 9,0	23	25
1,6 x 10	25,6	28,7
2,0 x 12	48,0	53
2,0 x 13	52	58
2,5 x 14	87	98
2,5 x 16	100	112
3,0 x 18	162	181

sw (= avaimen leveys) mm	Vääntömomentti, Nm (min)
0,7	0,08
0,9	0,18
1,3	0,53
1,5	0,82
2,0	1,9
2,5	3,8
3	6,6
3,5	11
4	16
4,5	24
5	30
6	52
7	78
8	120
9	180
10	220
11	295
12	370
13	480
14	590
17	1000
19	1000
22	1000
24	1000
27	1000

	Vääntömomentti, Nm (min)	
	Käsityökalu	Konekäyttöinen
0	1,0	1,0
1	3,5	3,9
2	8,2	10,3
3	19,5	32,0
4	38,0	88,7

	Vääntömomentti, Nm (min)	
	Bits-kärjet	Ruuvitalta
2	1,1	1,1
3	1,7	1,7
4	2,8	2,8
5	4,0	4,0
6	5,1	5,1
8	8,5	8,5
10	11,3	11,3
1/4"	28	17
5/16"	56	28
3/8"	102	62
7/16"	147	-
1/2"	249	-
9/16"	271	-
5/8"	339	-



Kalibrointimomentit työkaluille, joissa on TORX® ja TORX PLUS® -kiinnitys. Kalibrointimomentit mitataan TORX® ja TORX PLUS® -lisenssinantajan (Acument Global Technologies Inc.) testauslevyillä.

	Vääntömomentti, Nm (min)					
	TORX®			TORX PLUS®		
	Bits-kärjet	Reiälliset bits-kärjet	Ruuvitalta	Bits-kärjet	Reiälliset bits-kärjet	Ruuvitalta
1	0,10	-	0,08	0,11	-	-
2	0,14	-	0,12	0,16	-	-
3	0,25	-	0,21	0,28	-	-
4	0,37	-	0,31	0,44	-	-
5	0,51	-	0,43	0,61	-	-
6	0,91	-	0,75	1,11	-	0,92
7	1,7	1,4	1,4	2,10	-	1,68
8	2,6	2,2	2,2	3,21	2,5	2,79
9	3,4	2,9	2,8	4,19	3,3	3,49
10	4,5	3,8	3,7	5,42	4,3	4,47
15	7,7	6,5	6,4	9,62	7,3	8,06
20	12,7	10,8	10,5	16,15	11,9	13,41
25	19,0	16,1	15,9	23,50	17,4	19,58
27	26,9	22,9	22,5	34,62	25,1	28,95
30	37,4	31,8	31,1	47,18	33,5	39,34
40	65,1	55,3	54,1	82,08	59,4	68,40
45	104	88	86	137,38	97,3	114,44
50	159	135	132	194,54	152,4	162,14
55	257	218	218	352,10	291,5	299,25
60	445	379	379	566,11	483,0	481,24
70	701	596	600	910,40	713,3	773,91

Tärkeä huomautus:

Kun vääntömomentti on testattu (kuormitus määritetyllä vähimmäisarvolla), ruuvitaltassa ei saa näkyä pysyvää muodon muutosta eikä muuta vauriota kiinnityskärjessä, joka heikentää käytettävyyttä.

Profiilien mittataulukot

Työkalukiinnitykset ulko TORX® profiililla sisä TORX® ruuveille

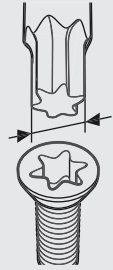
		 A Ref. (mm)
TX 1		0,84
TX 2		0,94
TX 3		1,12
TX 4		1,30
TX 5		1,37
TX 6		1,65
TX 7		1,97
TX 8		2,30
TX 9		2,48
TX 10		2,72
TX 15		3,26
TX 20		3,84
TX 25		4,40
TX 27		4,96
TX 30		5,49
TX 40		6,60
TX 45		7,77
TX 50		8,79
TX 55		11,17
TX 60		13,20
TX 70		15,49

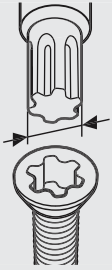

Työkalukiinnitykset ulko TORX PLUS® profiililla sisä TORX PLUS® -ruuveille

		 A Ref. (mm)
1 IP		0,84
2 IP		0,95
3 IP		1,13
4 IP		1,29
5 IP		1,41
6 IP		1,69
7 IP		1,97
8 IP		2,29
9 IP		2,48
10 IP		2,72
15 IP		3,25
20 IP		3,84
25 IP		4,39
27 IP		4,95
30 IP		5,49
40 IP		6,60
45 IP		7,77
50 IP		8,79
55 IP		11,16
60 IP		13,20
70 IP		15,48

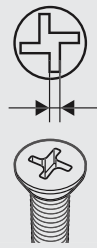
Työkalukiinnitykset ulko TORX PLUS® profiililla sisä TORX PLUS® ruuveille

		 A Ref. (mm)
0		0,43
1		0,43
2		0,43
3		0,48
4		0,56
5		0,63
6		0,71
8		0,84
10		0,96
1/4"		1,27
5/16"		1,60
3/8"		1,90
7/16"		2,23
1/2"		2,54



Työkalukiinnitykset TRI-WING®-profiililla sisä TRI-WING® ruuveille

		 A Ref. (mm)
0		0,45
1		0,57
2		0,75
3		0,95
4		1,08
5		1,23
6		1,54
7		1,87
8		2,17
9		2,48
10		2,78

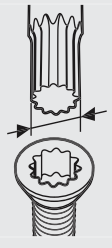
Työkalukiinnitykset ulkoisella monihammasprofiililla XZN XZN-ruuveille, joiden sisällä on monihammasprofiili

		 A Ref. (mm)
M 4		3,83
M 5		4,80
M 6		6,00
M 8		7,20
M 10		9,60
M 12		11,41
M 14		13,22
M 16		15,63
M 18		16,85
M 20		19,25

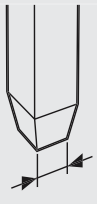
Työkalukiinnitykset nelikantaisella profiililla neliökoloruuveja varten

		 A Ref. (mm)	 A Ref. (mm)
00		1,27	1,4
0		1,78	2
1		2,31	2,5
2		2,85	3,1
3		3,37	3,7
4		4,84	5,1

Työkalukiinnitykset Spanner-profiililla Spanner-ruuveille

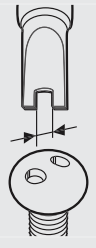
		 A Ref. (mm)
4		1,52
6		2,41
8		2,79
10		3,30

Vääntömomenttien muuntaminen

Muuntokertoimet	SI			Metrijärjestelmän		USA GB		
	Yksiköt	Yksiköt		Yksiköt		Yksiköt		
	cNm	dNm	Nm	cmkg	mkg	ft.lb	in.lb	in.oz
1 cNm =	1	0,1	0,01	0,1020	0,0010	0,0074	0,0885	1,4161
1 dNm =	10	1	0,1	1,0197	0,0102	0,0738	0,8851	14,1612
1 Nm =	100	10	1	10,1972	0,1020	0,7376	8,8508	141,6123
1 cmkg =	9,8067	0,9807	0,0981	1	0,0100	0,0723	0,8680	13,8874
1 mkg =	980,6650	98,0665	9,8067	100	1	7,2330	86,7964	1388,7422
1 ft.lb =	135,5818	13,5581	1,3558	13,8255	0,1383	1	12	192
1 in.lb =	11,2985	1,1298	0,1130	1,1521	0,0115	0,0833	1	16
1 in.oz =	0,7062	0,0706	0,0071	0,0720	0,0007	0,0052	0,0625	1

Esimerkki 1
 1 Nm = 0,102 mkg
 17,4 Nm = 17,4 x 0,102 mkg
 17,4 Nm = 1,775 mkg

Esimerkki 2
 1 mkg = 9,8067 Nm
 12,5 mkg = 12,5 x 9,8067 Nm
 12,5 mkg = 122,58 Nm

Muuntaminen Nm:stä mkg:aan 1 Nm = 0,10197 mkg

Nm	0	1	2	3	4	5	6	7	8	9
0	0,00	0,10	0,20	0,31	0,41	0,51	0,61	0,71	0,82	0,92
10	1,02	1,12	1,22	1,33	1,43	1,53	1,63	1,73	1,84	1,94
20	2,04	2,14	2,24	2,35	2,45	2,55	2,65	2,75	2,86	2,96
30	3,06	3,16	3,26	3,37	3,47	3,57	3,67	3,77	3,87	3,98
40	4,08	4,18	4,28	4,38	4,49	4,59	4,69	4,79	4,89	5,00
50	5,10	5,20	5,30	5,40	5,51	5,61	5,71	5,81	5,91	6,02
60	6,12	6,22	6,32	6,42	6,53	6,63	6,73	6,83	6,93	7,04
70	7,14	7,24	7,34	7,44	7,55	7,65	7,75	7,85	7,95	8,06
80	8,16	8,26	8,36	8,46	8,57	8,67	8,77	8,87	8,97	9,08
90	9,18	9,28	9,38	9,48	9,59	9,69	9,79	9,89	9,99	10,10
100	10,20	10,30	10,40	10,50	10,60	10,71	10,81	10,91	11,01	11,11

Muuntaminen mkg:stä Nm:iin 1 mkg = 9,80665 Nm

mkg	0	1	2	3	4	5	6	7	8	9
0	0,00	9,81	19,61	29,42	39,23	49,03	58,84	68,65	78,45	88,26
10	98,07	107,87	117,68	127,49	137,29	147,10	156,91	166,71	176,52	186,33
20	196,13	205,94	215,75	225,55	235,36	245,17	254,97	264,78	274,59	284,39
30	294,20	304,01	313,81	323,62	333,43	343,23	353,04	362,85	372,65	382,46
40	392,27	402,07	411,88	421,69	431,49	441,30	451,11	460,91	470,72	480,53
50	490,33	500,14	509,95	519,75	529,56	539,37	549,17	558,98	568,79	578,59
60	588,40	598,21	608,01	617,82	627,63	637,43	647,24	657,05	666,85	676,66
70	686,47	696,27	706,08	715,89	725,69	735,50	745,31	755,11	764,92	774,73
80	784,53	794,34	804,15	813,95	823,76	833,57	843,37	853,18	862,99	872,79
90	882,60	892,41	902,21	912,02	921,83	931,63	941,44	951,25	961,05	970,86
100	980,67	990,47	1000,28	1010,08	1019,89	1029,70	1039,50	1049,31	1059,12	1068,92

Muuntaminen Nm:stä ft.lb:hen 1 Nm = 0,73756 ft.lb

Nm	0	1	2	3	4	5	6	7	8	9
0	0,00	0,74	1,48	2,21	2,95	3,69	4,43	5,16	5,90	6,64
10	7,38	8,11	8,85	9,59	10,33	11,06	11,80	12,54	13,28	14,01
20	14,75	15,49	16,23	16,96	17,70	18,44	19,18	19,91	20,65	21,39
30	22,13	22,86	23,60	24,34	25,08	25,81	26,55	27,29	28,03	28,76
40	29,50	30,24	30,98	31,72	32,45	33,19	33,93	34,67	35,40	36,14
50	36,88	37,62	38,35	39,09	39,83	40,57	41,30	42,04	42,78	43,52
60	44,25	44,99	45,73	46,47	47,20	47,94	48,68	49,42	50,15	50,89
70	51,63	52,37	53,10	53,84	54,58	55,32	56,05	56,79	57,53	58,27
80	59,00	59,74	60,48	61,22	61,96	62,69	63,43	64,17	64,91	65,64
90	66,38	67,12	67,86	68,59	69,33	70,07	70,81	71,54	72,28	73,02
100	73,76	74,49	75,23	75,97	76,71	77,44	78,18	78,92	79,66	80,39

Muuntaminen ft.lb:stä Nm:iin 1 ft.lb = 1,35581 Nm

ft.lb	0	1	2	3	4	5	6	7	8	9
0	0,00	1,36	2,71	4,07	5,42	6,78	8,13	9,49	10,85	12,20
10	13,56	14,91	16,27	17,63	18,98	20,34	21,69	23,05	24,40	25,76
20	27,12	28,47	29,83	31,18	32,54	33,90	35,25	36,61	37,96	39,32
30	40,67	42,03	43,39	44,74	46,10	47,45	48,81	50,16	51,52	52,88
40	54,23	55,59	56,94	58,30	59,66	61,01	62,37	63,72	65,08	66,43
50	67,79	69,15	70,50	71,86	73,21	74,57	75,93	77,28	78,64	79,99
60	81,35	82,70	84,06	85,42	86,77	88,13	89,48	90,84	92,20	93,55
70	94,91	96,26	97,62	98,97	100,33	101,69	103,04	104,40	105,75	107,11
80	108,46	109,82	111,18	112,53	113,89	115,24	116,60	117,96	119,31	120,67
90	122,02	123,38	124,73	126,09	127,45	128,80	130,16	131,51	132,87	134,23
100	135,58	136,94	138,29	139,65	141,00	142,36	143,72	145,07	146,43	147,78

Muuntaminen Nm:stä in.lb:hen 1 Nm = 8,85077 in.lb

Nm	0	1	2	3	4	5	6	7	8	9
0	0,00	8,85	17,70	26,55	35,40	44,25	53,10	61,96	70,81	79,66
10	88,51	97,36	106,21	115,06	123,91	132,76	141,61	150,46	159,31	168,16
20	177,02	185,87	194,72	203,57	212,42	221,27	230,12	238,97	247,82	256,67
30	265,52	274,37	283,22	292,08	300,93	309,78	318,63	327,48	336,33	345,18
40	354,03	362,88	371,73	380,58	389,43	398,28	407,14	415,99	424,84	433,69
50	442,54	451,39	460,24	469,09	477,94	486,79	495,64	504,49	513,34	522,20
60	531,05	539,90	548,75	557,60	566,45	575,30	584,15	593,00	601,85	610,70
70	619,55	628,40	637,26	646,11	654,96	663,81	672,66	681,51	690,36	699,21
80	708,06	716,91	725,76	734,61	743,46	752,32	761,17	770,02	778,87	787,72
90	796,57	805,42	814,27	823,12	831,97	840,82	849,67	858,52	867,38	876,23
100	885,08	893,93	902,78	911,63	920,48	929,33	938,18	947,03	955,88	964,73

Muuntaminen in.lb:stä Nm:iin 1 in.lb = 0,11298 Nm

in.lb	0	1	2	3	4	5	6	7	8	9
0	0,00	0,11	0,23	0,34	0,45	0,56	0,68	0,79	0,90	1,02
10	1,13	1,24	1,36	1,47	1,58	1,69	1,81	1,92	2,03	2,15
20	2,26	2,37	2,49	2,60	2,71	2,82	2,94	3,05	3,16	3,28
30	3,39	3,50	3,62	3,73	3,84	3,95	4,07	4,18	4,29	4,41
40	4,52	4,63	4,75	4,86	4,97	5,08	5,20	5,31	5,42	5,54
50	5,65	5,76	5,87	5,99	6,10	6,21	6,33	6,44	6,55	6,67
60	6,78	6,89	7,00	7,12	7,23	7,34	7,46	7,57	7,68	7,80
70	7,91	8,02	8,13	8,25	8,36	8,47	8,59	8,70	8,81	8,93
80	9,04	9,15	9,26	9,38	9,49	9,60	9,72	9,83	9,94	10,06
90	10,17	10,28	10,39	10,51	10,62	10,73	10,85	10,96	11,07	11,19
100	11,30	11,41	11,52	11,64	11,75	11,86	11,98	12,09	12,20	12,31

Muuntaminen tuumat/millimetrit

tuumaa		0	1	2	3	4	5	6	7	8	9
			25.400	50.800	76.200	101.600	127.000	152.400	177.800	203.200	228.600
$\frac{1}{64}$	0.015625	0.397	25.797	51.197	76.597	101.997	127.397	152.797	178.197	203.597	228.997
$\frac{1}{32}$	0.03125	0.794	26.194	51.594	76.994	102.394	127.794	153.194	178.594	203.994	229.394
$\frac{3}{64}$	0.046875	1.191	26.591	51.991	77.391	102.791	128.191	153.591	178.991	204.391	229.791
$\frac{1}{16}$	0.0625	1.588	26.988	52.388	77.788	103.188	128.588	153.988	179.388	204.788	230.188
$\frac{5}{64}$	0.078125	1.984	27.384	52.784	78.184	103.584	128.984	154.384	179.784	205.184	230.584
$\frac{3}{32}$	0.09375	2.381	27.781	53.181	78.581	103.981	129.381	154.781	180.181	205.581	230.981
$\frac{7}{64}$	0.109375	2.778	28.178	53.578	78.978	104.378	129.778	155.178	180.578	205.978	231.378
$\frac{1}{8}$	0.125	3.175	28.575	53.975	79.375	104.775	130.175	155.575	180.975	206.375	231.775
$\frac{9}{64}$	0.140625	3.572	28.972	54.372	79.772	105.172	130.572	155.972	181.372	206.772	232.172
$\frac{5}{32}$	0.15625	3.969	29.369	54.769	80.169	105.569	130.969	156.369	181.769	207.169	232.569
$\frac{11}{64}$	0.171875	4.366	29.766	55.166	80.566	105.966	131.366	156.766	182.166	207.566	232.966
$\frac{3}{16}$	0.1875	4.762	30.162	55.562	80.962	106.362	131.762	157.162	182.562	207.962	233.362
$\frac{13}{64}$	0.203125	5.159	30.559	55.959	81.359	106.759	132.159	157.559	182.959	208.359	233.759
$\frac{7}{32}$	0.21875	5.556	30.956	56.356	81.756	107.156	132.556	157.956	183.356	208.756	234.156
$\frac{15}{64}$	0.234375	5.953	31.353	56.753	82.153	107.553	132.953	158.353	183.753	209.153	234.553
$\frac{1}{4}$	0.25	6.350	31.750	57.150	82.550	107.950	133.350	158.750	184.150	209.550	234.950
$\frac{17}{64}$	0.265625	6.747	32.147	57.547	82.947	108.347	133.747	159.147	184.547	209.947	235.347
$\frac{9}{32}$	0.28125	7.144	32.544	57.944	83.344	108.744	134.144	159.544	184.944	210.344	235.744
$\frac{19}{64}$	0.296875	7.541	32.941	58.341	83.741	109.141	134.541	159.941	185.341	210.741	236.141
$\frac{5}{16}$	0.3125	7.938	33.338	58.738	84.138	109.538	134.938	160.338	185.738	211.138	236.538
$\frac{21}{64}$	0.328125	8.334	33.734	59.134	84.534	109.934	135.334	160.734	186.134	211.534	236.934
$\frac{11}{32}$	0.34375	8.731	34.131	59.531	84.931	110.331	135.731	161.131	186.531	211.931	237.331
$\frac{23}{64}$	0.359375	9.128	34.528	59.928	85.328	110.728	136.128	161.528	186.928	212.328	237.728
$\frac{3}{8}$	0.375	9.525	34.925	60.325	85.725	111.125	136.525	161.925	187.325	212.725	238.125
$\frac{25}{64}$	0.390625	9.922	35.322	60.722	86.122	111.522	136.922	162.322	187.722	213.122	238.522
$\frac{13}{32}$	0.40625	10.319	35.719	61.119	86.519	111.919	137.319	162.719	188.119	213.519	238.919
$\frac{27}{64}$	0.421875	10.716	36.116	61.516	86.916	112.316	137.716	163.116	188.516	213.916	239.316
$\frac{7}{16}$	0.4375	11.112	36.512	61.912	87.312	112.712	138.112	163.512	188.912	214.312	239.712
$\frac{29}{64}$	0.453125	11.509	36.909	62.309	87.709	113.109	138.509	163.909	189.309	214.709	240.109
$\frac{15}{32}$	0.46875	11.906	37.306	62.706	88.106	113.506	138.906	164.306	189.706	215.106	240.506
$\frac{31}{64}$	0.484375	12.303	37.703	63.103	88.503	113.903	139.303	164.703	190.103	215.503	240.903
$\frac{1}{2}$	0.5	12.700	38.100	63.500	88.900	114.300	139.700	165.100	190.500	215.900	241.300
$\frac{33}{64}$	0.515625	13.097	38.497	63.897	89.297	114.697	140.097	165.497	190.897	216.297	241.697
$\frac{17}{32}$	0.53125	13.494	38.894	64.294	89.694	115.094	140.494	165.894	191.294	216.694	242.094
$\frac{35}{64}$	0.546875	13.891	39.291	64.691	90.091	115.491	140.891	166.291	191.691	217.091	242.491
$\frac{9}{16}$	0.5625	14.288	39.688	65.088	90.488	115.888	141.288	166.688	192.088	217.488	242.888
$\frac{37}{64}$	0.578125	14.684	40.084	65.484	90.884	116.284	141.684	167.084	192.484	217.884	243.284
$\frac{19}{32}$	0.59375	15.081	40.481	65.881	91.281	116.681	142.081	167.481	192.881	218.281	243.681
$\frac{39}{64}$	0.609375	15.478	40.878	66.278	91.678	117.078	142.478	167.878	193.278	218.678	244.078
$\frac{5}{8}$	0.625	15.875	41.275	66.675	92.075	117.475	142.875	168.275	193.675	219.075	244.475
$\frac{41}{64}$	0.640625	16.272	41.672	67.072	92.472	117.872	143.272	168.672	194.072	219.472	244.872
$\frac{21}{32}$	0.65625	16.669	42.069	67.469	92.869	118.269	143.669	169.069	194.469	219.869	245.269
$\frac{43}{64}$	0.671875	17.066	42.466	67.866	93.266	118.666	144.066	169.466	194.866	220.266	245.666
$\frac{11}{16}$	0.6875	17.462	42.862	68.262	93.662	119.062	144.462	169.862	195.262	220.662	246.062
$\frac{45}{64}$	0.703125	17.859	43.259	68.659	94.059	119.459	144.859	170.259	195.659	221.059	246.459
$\frac{23}{32}$	0.71875	18.256	43.656	69.056	94.456	119.856	145.256	170.656	196.056	221.456	246.856
$\frac{47}{64}$	0.734375	18.653	44.053	69.453	94.853	120.253	145.653	171.053	196.453	221.853	247.253
$\frac{3}{4}$	0.75	19.050	44.450	69.850	95.250	120.650	146.050	171.450	196.850	222.250	247.650
$\frac{49}{64}$	0.765625	19.447	44.847	70.247	95.647	121.047	146.447	171.847	197.247	222.647	248.047
$\frac{25}{32}$	0.78125	19.844	45.244	70.644	96.044	121.444	146.844	172.244	197.644	223.044	248.444
$\frac{51}{64}$	0.796875	20.241	45.641	71.041	96.441	121.841	147.241	172.641	198.041	223.441	248.841
$\frac{13}{16}$	0.8125	20.638	46.038	71.438	96.838	122.238	147.638	173.038	198.438	223.838	249.238
$\frac{53}{64}$	0.828125	21.034	46.434	71.834	97.234	122.634	148.034	173.434	198.834	224.234	249.634
$\frac{27}{32}$	0.84375	21.431	46.831	72.231	97.631	123.031	148.431	173.831	199.231	224.631	250.031
$\frac{55}{64}$	0.859375	21.828	47.228	72.628	98.028	123.428	148.828	174.228	199.628	225.028	250.428
$\frac{7}{8}$	0.875	22.225	47.625	73.025	98.425	123.825	149.225	174.625	200.025	225.425	250.825
$\frac{57}{64}$	0.890625	22.622	48.022	73.422	98.822	124.222	149.622	175.022	200.422	225.822	251.222
$\frac{29}{32}$	0.90625	23.019	48.419	73.819	99.219	124.619	150.019	175.419	200.819	226.219	251.619
$\frac{59}{64}$	0.921875	23.416	48.816	74.216	99.616	125.016	150.416	175.816	201.216	226.616	252.016
$\frac{15}{16}$	0.9375	23.812	49.212	74.612	100.012	125.412	150.812	176.212	201.612	227.012	252.412
$\frac{61}{64}$	0.953125	24.209	49.609	75.009	100.409	125.809	151.209	176.609	202.009	227.409	252.809
$\frac{31}{32}$	0.96875	24.606	50.006	75.406	100.806	126.206	151.606	177.006	202.406	227.806	253.206
$\frac{63}{64}$	0.984375	25.003	50.403	75.803	101.203	126.603	152.003	177.403	202.803	228.203	253.603

Yksiköt mm

Indeksi koodinumeroiden mukaan

Koodinro	Sivu	Koodinro	Sivu	Koodinro	Sivu	Koodinro	Sivu
05 00005 001	420	05 002943 001	255	05 003091 001	130	05 003402 001	79
05 000010 001	420	05 002946 001	255	05 003092 001	130	05 003403 001	79
05 000015 001	420	05 002948 001	255	05 003093 001	130	05 003404 001	79
05 000020 001	420	05 002950 001	255	05 003094 001	130	05 003405 001	79
05 000025 001	420	05 002960 001	255	05 003180 001	131	05 003406 001	80
05 000030 001	420	05 002966 001	255	05 003181 001	132	05 003407 001	80
05 000035 001	420	05 002968 001	255	05 003185 001	129	05 003408 001	80
05 000105 001	421	05 002970 001	255	05 003210 001	254	05 003410 001	80
05 000110 001	421	05 002973 001	255	05 003320 001	109	05 003411 001	80
05 000115 001	421	05 002976 001	255	05 003321 001	109	05 003412 001	80
05 000120 001	421	05 002980 001	255	05 003322 001	109	05 003413 001	80
05 000125 001	421	05 002990 001	253	05 003330 001	108	05 003414 001	80
05 000130 001	421	05 003010 001	102	05 003331 001	108	05 003415 001	83
05 000135 001	421	05 003030 001	130	05 003332 001	108	05 003416 001	83
05 000205 001	420	05 003031 001	130	05 003333 001	108	05 003417 001	83
05 000210 001	420	05 003032 001	130	05 003334 001	108	05 003418 001	83
05 000215 001	420	05 003033 001	130	05 003335 001	108	05 003420 001	83
05 000220 001	420	05 003034 001	130	05 003336 001	108	05 003421 001	83
05 000225 001	420	05 003035 001	130	05 003337 001	108	05 003422 001	83
05 000230 001	420	05 003036 001	130	05 003338 001	108	05 003423 001	83
05 000235 001	420	05 003037 001	130	05 003339 001	108	05 003424 001	83
05 000305 001	420	05 003038 001	130	05 003340 001	108	05 003429 001	82
05 000310 001	420	05 003039 001	130	05 003341 001	108	05 003430 001	82
05 000315 001	420	05 003040 001	130	05 003342 001	108	05 003431 001	82
05 000320 001	420	05 003041 001	130	05 003345 001	109	05 003432 001	82
05 000325 001	420	05 003042 001	130	05 003350 001	109	05 003433 001	82
05 000330 001	420	05 003043 001	130	05 003351 001	109	05 003434 001	82
05 000335 001	420	05 003044 001	130	05 003352 001	109	05 003435 001	82
05 000405 001	421	05 003050 001	130	05 003353 001	109	05 003436 001	82
05 000410 001	421	05 003051 001	130	05 003354 001	109	05 003437 001	83
05 000415 001	421	05 003052 001	130	05 003355 001	109	05 003438 001	83
05 000420 001	421	05 003054 001	130	05 003360 001	106	05 003439 001	83
05 000425 001	421	05 003056 001	130	05 003361 001	106	05 003440 001	81
05 000430 001	421	05 003059 001	128	05 003362 001	106	05 003441 001	81
05 000435 001	421	05 003060 001	128	05 003363 001	106	05 003442 001	81
05 000505 001	420	05 003061 001	128	05 003364 001	106	05 003443 001	81
05 000510 001	420	05 003062 001	128	05 003365 001	106	05 003445 001	81
05 000515 001	420	05 003063 001	128	05 003366 001	106	05 003446 001	81
05 000520 001	420	05 003064 001	128	05 003367 001	106	05 003447 001	82
05 000525 001	420	05 003065 001	128	05 003368 001	106	05 003448 001	82
05 000530 001	420	05 003066 001	128	05 003369 001	106	05 003450 001	81
05 000535 001	420	05 003067 001	128	05 003370 001	106	05 003451 001	81
05 000605 001	421	05 003068 001	128	05 003371 001	106	05 003452 001	81
05 000610 001	421	05 003069 001	128	05 003372 001	106	05 003455 001	81
05 000615 001	421	05 003070 001	128	05 003375 001	107	05 003456 001	81
05 000620 001	421	05 003071 001	128	05 003380 001	108	05 003460 001	84
05 000625 001	421	05 003072 001	128	05 003381 001	108	05 003461 001	84
05 000630 001	421	05 003073 001	128	05 003382 001	108	05 003462 001	84
05 000635 001	421	05 003074 001	128	05 003383 001	108	05 003463 001	84
05 002900 001	254	05 003075 001	128	05 003384 001	108	05 003471 001	73
05 002901 001	251	05 003080 001	130	05 003385 001	108	05 003472 001	77
05 002910 001	255	05 003081 001	130	05 003386 001	108	05 003474 001	77
05 002913 001	255	05 003082 001	130	05 003387 001	108	05 003475 001	77
05 002920 001	255	05 003083 001	130	05 003388 001	108	05 003484 001	76
05 002923 001	255	05 003084 001	130	05 003389 001	108	05 003499 001	102
05 002926 001	255	05 003085 001	130	05 003390 001	106	05 003500 001	98
05 002930 001	255	05 003086 001	130	05 003391 001	106	05 003501 001	102
05 002933 001	255	05 003087 001	130	05 003392 001	106	05 003502 001	102
05 002936 001	255	05 003088 001	130	05 003393 001	106	05 003503 001	102
05 002938 001	255	05 003089 001	130	05 003400 001	79	05 003504 001	102
05 002940 001	255	05 003090 001	130	05 003401 001	79	05 003505 001	102

Koodinro	Sivu	Koodinro	Sivu	Koodinro	Sivu	Koodinro	Sivu
05 003506 001	102	05 003582 001	134	05 003670 001	173	05 003827 001	152
05 003507 001	102	05 003583 001	134	05 003675 001	173	05 003828 001	152
05 003508 001	102	05 003584 001	134	05 003684 001	173	05 003829 001	152
05 003509 001	102	05 003585 001	134	05 003685 001	173	05 003830 001	150
05 003510 001	102	05 003590 001	134	05 003690 001	173	05 003831 001	150
05 003511 001	102	05 003591 001	133	05 003692 001	160	05 003832 001	150
05 003512 001	102	05 003592 001	133	05 003695 001	161	05 003833 001	150
05 003513 001	102	05 003594 001	114	05 003696 001	161	05 003834 001	150
05 003514 001	102	05 003596 001	114	05 003697 001	161	05 003835 001	150
05 003515 001	102	05 003600 001	138	05 003717 001	102	05 003836 001	150
05 003516 001	102	05 003601 001	145	05 003718 001	102	05 003837 001	150
05 003517 001	102	05 003602 001	145	05 003719 001	102	05 003838 001	150
05 003518 001	102	05 003603 001	145	05 003720 001	102	05 003840 001	152
05 003519 001	102	05 003604 001	145	05 003721 001	102	05 003841 001	152
05 003520 001	102	05 003605 001	145	05 003722 001	102	05 003842 001	152
05 003521 001	102	05 003606 001	145	05 003723 001	102	05 003843 001	152
05 003522 001	102	05 003607 001	145	05 003724 001	102	05 003844 001	152
05 003523 001	102	05 003608 001	145	05 003725 001	102	05 003845 001	152
05 003524 001	110	05 003609 001	145	05 003726 001	102	05 003850 001	150
05 003525 001	110	05 003610 001	145	05 003727 001	102	05 003851 001	150
05 003526 001	110	05 003611 001	145	05 003728 001	102	05 003852 001	150
05 003527 001	111	05 003612 001	145	05 003729 001	102	05 003853 001	150
05 003528 001	110	05 003613 001	145	05 003730 001	145	05 003854 001	150
05 003529 001	111	05 003614 001	145	05 003731 001	145	05 003855 001	150
05 003530 001	110	05 003615 001	145	05 003732 001	145	05 003856 001	150
05 003531 001	109	05 003616 001	145	05 003733 001	145	05 003857 001	150
05 003533 001	96	05 003617 001	145	05 003734 001	145	05 003858 001	150
05 003535 001	97	05 003618 001	145	05 003735 001	145	05 003880 001	103
05 003536 001	112	05 003619 001	145	05 003736 001	145	05 003881 001	108
05 003550 001	115	05 003620 001	145	05 003737 001	145	05 003882 001	107
05 003551 001	122	05 003621 001	145	05 003738 001	145	05 003883 001	103
05 003552 001	122	05 003622 001	145	05 003739 001	145	05 003884 001	104
05 003553 001	122	05 003623 001	145	05 003740 001	123	05 003890 001	111
05 003554 001	122	05 003624 001	145	05 003741 001	123	05 003891 001	111
05 003555 001	122	05 003625 001	145	05 003742 001	123	05 003892 001	161
05 003556 001	122	05 003626 001	145	05 003743 001	123	05 003893 001	162
05 003557 001	122	05 003627 001	145	05 003744 001	123	05 003970 001	124
05 003558 001	122	05 003628 001	145	05 003745 001	123	05 003971 001	131
05 003559 001	122	05 003629 001	145	05 003746 001	123	05 003972 001	129
05 003560 001	122	05 003630 001	145	05 003747 001	123	05 003973 001	125
05 003561 001	122	05 003631 001	145	05 003748 001	123	05 003974 001	132
05 003562 001	122	05 003632 001	145	05 003749 001	123	05 003980 001	135
05 003563 001	122	05 003633 001	145	05 003750 001	123	05 003981 001	135
05 003564 001	122	05 003634 001	145	05 003751 001	123	05 003982 001	89
05 003565 001	122	05 003635 001	145	05 003752 001	123	05 003990 001	78
05 003566 001	122	05 003636 001	155	05 003753 001	123	05 003991 001	67
05 003567 001	122	05 003637 001	155	05 003755 001	94	05 003995 001	146
05 003568 001	122	05 003638 001	154	05 003756 001	101	05 003996 001	153
05 003569 001	122	05 003639 001	155	05 003760 001	180	05 003997 001	150
05 003570 001	122	05 003640 001	155	05 003765 001	180	05 004003 001	100
05 003571 001	122	05 003641 001	155	05 003780 001	139	05 004004 001	101
05 003572 001	122	05 003642 001	154	05 003781 001	140	05 004016 001	95
05 003573 001	122	05 003643 001	154	05 003785 001	121	05 004017 001	99
05 003574 001	122	05 003645 001	137	05 003793 001	173	05 004018 001	100
05 003575 001	122	05 003647 001	138	05 003820 001	152	05 004019 001	95
05 003576 001	122	05 003660 001	172	05 003821 001	152	05 004020 001	99
05 003577 001	122	05 003665 001	173	05 003822 001	152	05 004021 001	101
05 003578 001	122	05 003666 001	173	05 003823 001	152	05 004033 001	119
05 003579 001	122	05 003667 001	173	05 003824 001	152	05 004034 001	121
05 003580 001	122	05 003668 001	173	05 003825 001	152	05 004046 001	113
05 003581 001	134	05 003669 001	173	05 003826 001	152	05 004047 001	118

Indeksi koodinumeroiden mukaan

Koodinro	Sivu	Koodinro	Sivu	Koodinro	Sivu	Koodinro	Sivu
05 004048 001	120	05 004407 001	80	05 004563 001	148	05 004964 001	89
05 004049 001	113	05 004408 001	80	05 004565 001	149	05 004965 001	89
05 004050 001	119	05 004413 001	80	05 004570 001	142	05 004966 001	87
05 004051 001	121	05 004414 001	80	05 004571 001	142	05 004970 001	86
05 004063 001	141	05 004420 001	83	05 004572 001	142	05 004980 001	91
05 004064 001	142	05 004421 001	83	05 004573 001	142	05 004981 001	91
05 004076 001	136	05 004422 001	83	05 004574 001	142	05 005080 001	388
05 004077 001	140	05 004423 001	83	05 004575 001	142	05 005081 001	388
05 004078 001	141	05 004424 001	83	05 004576 001	142	05 005090 001	388
05 004079 001	137	05 004431 001	82	05 004577 001	142	05 005091 001	388
05 004080 001	141	05 004432 001	82	05 004578 001	142	05 005120 001	86
05 004081 001	142	05 004433 001	82	05 004580 001	143	05 005300 001	62
05 004090 001	139	05 004434 001	82	05 004590 001	147	05 005305 001	62
05 004095 001	139	05 004436 001	82	05 004591 001	147	05 005310 001	62
05 004170 001	168	05 004447 001	82	05 004592 001	147	05 005315 001	62
05 004171 001	225	05 004448 001	82	05 004595 001	148	05 005320 001	62
05 004172 001	169	05 004455 001	81	05 004780 001	61	05 005325 001	62
05 004173 001	200	05 004456 001	81	05 004781 001	61	05 005330 001	62
05 004174 001	46	05 004500 001	105	05 004782 001	61	05 005335 001	62
05 004175 001	115	05 004501 001	105	05 004783 001	61	05 005340 001	62
05 004176 001	133	05 004502 001	105	05 004784 001	61	05 005400 001	104
05 004177 001	171	05 004503 001	105	05 004830 001	144	05 005410 001	106
05 004178 001	184	05 004504 001	105	05 004831 001	144	05 005420 001	104
05 004179 001	239	05 004505 001	105	05 004832 001	144	05 005430 001	125
05 004180 001	391	05 004506 001	105	05 004833 001	144	05 005440 001	127
05 004181 001	184	05 004507 001	105	05 004834 001	144	05 005450 001	126
05 004182 001	31	05 004508 001	105	05 004835 001	144	05 005451 001	123
05 004183 001	170	05 004509 001	105	05 004836 001	144	05 005452 001	124
05 004184 001	31	05 004510 001	105	05 004837 001	144	05 005460 001	151
05 004185 001	239	05 004511 001	105	05 004838 001	144	05 005470 001	149
05 004190 001	28	05 004512 001	105	05 004839 001	144	05 005480 001	146
05 004201 001	153	05 004525 001	105	05 004840 001	144	05 005490 001	143
05 004202 001	151	05 004530 001	126	05 004841 001	144	05 005500 001	122
05 004203 001	147	05 004531 001	126	05 004900 001	88	05 005501 001	122
05 004210 001	153	05 004532 001	126	05 004901 001	88	05 005502 001	122
05 004211 001	151	05 004533 001	126	05 004902 001	88	05 005503 001	122
05 004212 001	152	05 004534 001	126	05 004903 001	88	05 005504 001	122
05 004280 001	156	05 004535 001	126	05 004920 001	88	05 005505 001	122
05 004281 001	157	05 004536 001	126	05 004921 001	88	05 005506 001	122
05 004282 001	156	05 004537 001	126	05 004922 001	88	05 005507 001	122
05 004283 001	158	05 004538 001	126	05 004923 001	88	05 005508 001	122
05 004284 001	159	05 004539 001	126	05 004924 001	88	05 005509 001	122
05 004285 001	159	05 004540 001	126	05 004925 001	88	05 005510 001	122
05 004310 001	63	05 004541 001	126	05 004930 001	87	05 005511 001	122
05 004313 001	22	05 004542 001	126	05 004940 001	88	05 005512 001	122
05 004350 001	270	05 004543 001	126	05 004941 001	88	05 005513 001	122
05 004351 001	270	05 004544 001	126	05 004942 001	88	05 005514 001	122
05 004351 001	274	05 004545 001	127	05 004950 001	88	05 005515 001	122
05 004352 001	271	05 004550 001	148	05 004951 001	88	05 005516 001	122
05 004353 001	271	05 004551 001	148	05 004952 001	88	05 005517 001	122
05 004354 001	271	05 004552 001	148	05 004953 001	88	05 005518 001	122
05 004355 001	272	05 004553 001	148	05 004954 001	88	05 005519 001	122
05 004356 001	272	05 004554 001	148	05 004955 001	88	05 005520 001	122
05 004357 001	271	05 004555 001	148	05 004956 001	88	05 005521 001	122
05 004400 001	79	05 004556 001	148	05 004957 001	88	05 005522 001	122
05 004401 001	79	05 004557 001	148	05 004958 001	88	05 005523 001	122
05 004402 001	79	05 004558 001	148	05 004959 001	88	05 005524 001	122
05 004403 001	79	05 004559 001	148	05 004960 001	88	05 005525 001	122
05 004404 001	79	05 004560 001	148	05 004961 001	88	05 005526 001	122
05 004405 001	79	05 004561 001	148	05 004962 001	88	05 005530 001	116
05 004406 001	80	05 004562 001	148	05 004963 001	88	05 005531 001	117

Koodinro	Sivu	Koodinro	Sivu	Koodinro	Sivu	Koodinro	Sivu
05 005540 001	117	05 006617 001	73	05 008861 001	20	05 018164 001	232
05 005655 001	62	05 006618 001	70	05 008862 001	20	05 018165 001	232
05 006100 001	58	05 006619 001	71	05 008863 001	20	05 018166 001	232
05 006105 001	58	05 007610 001	12	05 008864 001	20	05 018167 001	232
05 006110 001	58	05 007620 001	12	05 008870 001	27	05 018168 001	232
05 006115 001	58	05 007621 001	12	05 008871 001	27	05 018169 001	232
05 006116 001	58	05 007635 001	12	05 008872 001	27	05 018170 001	232
05 006120 001	58	05 007640 001	12	05 008873 001	237	05 018171 001	233
05 006121 001	58	05 007670 001	12	05 008874 001	237	05 018172 001	233
05 006125 001	58	05 007671 001	12	05 008875 001	237	05 018173 001	233
05 006126 001	58	05 007672 001	12	05 008876 001	27	05 018260 001	8
05 006130 001	58	05 007673 001	12	05 008877 001	237	05 018262 001	8
05 006135 001	58	05 007674 001	12	05 008878 001	237	05 018264 001	8
05 006140 001	58	05 007675 001	12	05 008880 001	250	05 018266 001	8
05 006145 001	63	05 007676 001	12	05 008881 001	55	05 018268 001	8
05 006147 001	63	05 007677 001	12	05 008882 001	55	05 018270 001	8
05 006148 001	63	05 007680 001	22	05 008883 001	236	05 018272 001	8
05 006150 001	59	05 007681 001	23	05 008884 001	236	05 018274 001	8
05 006152 001	59	05 008006 001	11	05 008885 001	236	05 018282 001	10
05 006153 001	59	05 008007 001	11	05 008886 001	236	05 018283 001	10
05 006154 001	59	05 008008 001	11	05 009305 001	14	05 018287 001	10
05 006156 001	59	05 008009 001	11	05 009310 001	14	05 018300 001	8
05 006158 001	59	05 008015 001	11	05 009312 001	14	05 018301 001	8
05 006159 001	59	05 008027 001	11	05 009313 001	14	05 018302 001	8
05 006160 001	59	05 008055 001	11	05 009315 001	14	05 020012 001	178
05 006162 001	59	05 008060 001	11	05 009317 001	14	05 020013 001	178
05 006163 001	59	05 008061 001	11	05 009319 001	14	05 020014 001	177
05 006164 001	59	05 008100 001	26	05 009320 001	14	05 020015 001	177
05 006165 001	59	05 008101 001	18	05 009325 001	14	05 020016 001	177
05 006166 001	59	05 008102 001	18	05 009340 001	13	05 020022 001	178
05 006168 001	59	05 008705 001	13	05 009341 001	13	05 020064 001	179
05 006169 001	61	05 008706 001	13	05 009342 001	13	05 020065 001	179
05 006170 001	61	05 008710 001	13	05 009343 001	13	05 020066 001	179
05 006172 001	61	05 008712 001	13	05 017005 001	9	05 020067 001	179
05 006174 001	61	05 008715 001	13	05 017010 001	9	05 020068 001	179
05 006176 001	61	05 008720 001	13	05 017015 001	9	05 020069 001	179
05 006177 001	61	05 008723 001	13	05 017020 001	9	05 020070 001	179
05 006178 001	61	05 008725 001	13	05 017040 001	9	05 020071 001	179
05 006179 001	61	05 008730 001	13	05 017041 001	9	05 020072 001	179
05 006181 001	61	05 008735 001	13	05 017050 001	9	05 020073 001	179
05 006182 001	61	05 008740 001	13	05 017052 001	9	05 020074 001	179
05 006183 001	61	05 008750 001	13	05 017054 001	9	05 020075 001	179
05 006184 001	61	05 008751 001	13	05 017056 001	9	05 020076 001	179
05 006190 001	60	05 008752 001	13	05 018100 001	232	05 020077 001	179
05 006191 001	60	05 008753 001	13	05 018110 001	231	05 020078 001	179
05 006380 001	60	05 008840 001	19	05 018111 001	231	05 020079 001	179
05 006381 001	60	05 008841 001	19	05 018140 001	233	05 020080 001	179
05 006440 001	58	05 008842 001	19	05 018141 001	233	05 020081 001	179
05 006441 001	58	05 008843 001	19	05 018142 001	233	05 020082 001	179
05 006442 001	58	05 008844 001	19	05 018150 001	233	05 020090 001	180
05 006450 001	59	05 008850 001	20	05 018151 001	233	05 020091 001	180
05 006451 001	59	05 008851 001	20	05 018152 001	233	05 020092 001	181
05 006455 001	60	05 008852 001	20	05 018153 001	233	05 020093 001	180
05 006456 001	60	05 008853 001	20	05 018154 001	233	05 020099 001	187
05 006460 001	60	05 008854 001	20	05 018155 001	233	05 020100 001	187
05 006461 001	60	05 008855 001	20	05 018156 001	233	05 020101 001	188
05 006465 001	61	05 008856 001	20	05 018157 001	233	05 020102 001	188
05 006466 001	61	05 008857 001	20	05 018160 001	232	05 020103 001	187
05 006470 001	65	05 008858 001	20	05 018161 001	232	05 020104 001	188
05 006480 001	64	05 008859 001	20	05 018162 001	232	05 020110 001	188
05 006611 001	75	05 008860 001	20	05 018163 001	232	05 020129 001	58

Indeksi koodinumeroiden mukaan

Koodinro	Sivu	Koodinro	Sivu	Koodinro	Sivu	Koodinro	Sivu
05 020131 001	59	05 020502 001	181	05 022067 001	204	05 022654 001	203
05 020132 001	61	05 020503 001	181	05 022068 001	204	05 022655 001	203
05 020133 001	59	05 020504 001	181	05 022070 001	204	05 022656 001	203
05 020134 001	61	05 020505 001	181	05 022071 001	204	05 022657 001	203
05 020150 001	90	05 020506 001	181	05 022072 001	204	05 022658 001	203
05 020151 001	91	05 020507 001	181	05 022073 001	204	05 022659 001	203
05 020152 001	91	05 021005 001	205	05 022074 001	204	05 022660 001	201
05 020153 001	91	05 021010 001	205	05 022076 001	204	05 022661 001	201
05 020170 001	90	05 021015 001	205	05 022078 001	204	05 022662 001	201
05 020171 001	404	05 021020 001	205	05 022079 001	204	05 022663 001	201
05 020172 001	403	05 021025 001	205	05 022080 001	204	05 022664 001	201
05 020173 001	403	05 021030 001	205	05 022081 001	204	05 022665 001	201
05 020190 001	181	05 021035 001	205	05 022082 001	204	05 022666 001	201
05 020198 001	181	05 021040 001	205	05 022086 001	197	05 022667 001	201
05 020199 001	181	05 021045 001	205	05 022087 001	196	05 022668 001	201
05 020200 001	181	05 021050 001	205	05 022089 001	193	05 022669 001	192
05 020201 001	181	05 021055 001	205	05 022095 001	204	05 022670 001	203
05 020202 001	181	05 021060 001	205	05 022096 001	204	05 022671 001	203
05 020203 001	181	05 021065 001	205	05 022101 001	198	05 022672 001	203
05 020204 001	181	05 021070 001	205	05 022102 001	198	05 022673 001	203
05 020205 001	181	05 021075 001	205	05 022120 001	205	05 022674 001	203
05 020206 001	181	05 021080 001	205	05 022121 001	205	05 022675 001	203
05 020207 001	181	05 021085 001	205	05 022122 001	205	05 022676 001	203
05 020208 001	181	05 021090 001	205	05 022123 001	205	05 022677 001	203
05 020209 001	181	05 021095 001	205	05 022124 001	205	05 022678 001	203
05 020210 001	181	05 021406 001	197	05 022125 001	205	05 022680 001	209
05 020211 001	181	05 021600 001	205	05 022130 001	196	05 022681 001	209
05 020212 001	181	05 021605 001	205	05 022171 001	200	05 022682 001	209
05 020213 001	181	05 021610 001	205	05 022181 001	198	05 022683 001	209
05 020214 001	181	05 021615 001	205	05 022200 001	202	05 022684 001	209
05 020215 001	181	05 021620 001	205	05 022201 001	202	05 022685 001	209
05 020216 001	181	05 021625 001	205	05 022202 001	202	05 022686 001	209
05 020217 001	181	05 021630 001	205	05 022203 001	202	05 022687 001	209
05 020218 001	181	05 021632 001	205	05 022204 001	202	05 022688 001	209
05 020219 001	181	05 021635 001	205	05 022205 001	202	05 022689 001	207
05 020220 001	181	05 021640 001	205	05 022210 001	193	05 022693 001	201
05 020221 001	182	05 021645 001	205	05 022534 001	196	05 022694 001	201
05 020228 001	185	05 021721 001	199	05 022600 001	203	05 022695 001	201
05 020229 001	186	05 021728 001	199	05 022602 001	203	05 022696 001	201
05 020230 001	183	05 021737 001	197	05 022604 001	203	05 022697 001	201
05 020231 001	183	05 021909 001	196	05 022606 001	203	05 022698 001	201
05 020232 001	182	05 021909 001	274	05 022608 001	203	05 022699 001	192
05 020233 001	186	05 022040 001	204	05 022610 001	203	05 022700 001	202
05 020234 001	186	05 022041 001	204	05 022612 001	203	05 022701 001	202
05 020235 001	186	05 022042 001	204	05 022614 001	203	05 022702 001	202
05 020240 001	185	05 022043 001	204	05 022616 001	203	05 022703 001	202
05 020241 001	183	05 022044 001	204	05 022630 001	203	05 022704 001	202
05 020259 001	180	05 022045 001	204	05 022631 001	203	05 022705 001	202
05 020260 001	180	05 022046 001	204	05 022632 001	203	05 022706 001	202
05 020261 001	180	05 022047 001	204	05 022633 001	203	05 022708 001	202
05 020262 001	180	05 022048 001	204	05 022634 001	203	05 022709 001	202
05 020263 001	180	05 022050 001	204	05 022635 001	203	05 022710 001	202
05 020264 001	180	05 022052 001	204	05 022636 001	203	05 022711 001	202
05 020302 001	183	05 022054 001	204	05 022637 001	203	05 022712 001	202
05 020310 001	189	05 022056 001	204	05 022638 001	203	05 022713 001	202
05 020311 001	189	05 022058 001	204	05 022639 001	195	05 022714 001	202
05 020312 001	189	05 022060 001	204	05 022640 001	195	05 022715 001	202
05 020313 001	189	05 022062 001	204	05 022641 001	195	05 022716 001	202
05 020314 001	189	05 022063 001	204	05 022651 001	203	05 022717 001	202
05 020500 001	181	05 022064 001	204	05 022652 001	203	05 022718 001	202
05 020501 001	181	05 022066 001	204	05 022653 001	203	05 022720 001	192

Koodinro	Sivu	Koodinro	Sivu	Koodinro	Sivu	Koodinro	Sivu
05 022721 001	193	05 023351 001	40	05 024015 001	211	05 024462 001	211
05 022728 001	57	05 023352 001	40	05 024020 001	211	05 024463 001	211
05 022729 001	56	05 023353 001	40	05 024100 001	211	05 024464 001	210
05 022730 001	56	05 023354 001	40	05 024105 001	211	05 024465 001	210
05 022731 001	56	05 023355 001	40	05 024160 001	211	05 024466 001	210
05 022732 001	56	05 023356 001	40	05 024161 001	211	05 024467 001	210
05 022733 001	56	05 023357 001	40	05 024162 001	211	05 024468 001	210
05 022734 001	56	05 023358 001	40	05 024163 001	211	05 024469 001	210
05 022740 001	56	05 023359 001	40	05 024164 001	211	05 024470 001	207
05 022741 001	56	05 023360 001	40	05 024165 001	211	05 024471 001	209
05 022745 001	57	05 023361 001	40	05 024166 001	211	05 024472 001	209
05 022760 001	57	05 023362 001	40	05 024167 001	211	05 024473 001	209
05 022761 001	57	05 023363 001	40	05 024168 001	211	05 024474 001	209
05 022762 001	57	05 023364 001	40	05 024170 001	209	05 024475 001	209
05 022763 001	57	05 023365 001	40	05 024171 001	209	05 024476 001	209
05 022764 001	57	05 023366 001	40	05 024172 001	209	05 024477 001	209
05 022765 001	57	05 023367 001	40	05 024173 001	209	05 024478 001	209
05 022766 001	57	05 023368 001	40	05 024174 001	209	05 024479 001	209
05 022767 001	57	05 023369 001	40	05 024175 001	209	05 024480 001	207
05 022795 001	15	05 023370 001	40	05 024176 001	209	05 024481 001	210
05 022800 001	15	05 023371 001	40	05 024177 001	209	05 024482 001	210
05 022805 001	15	05 023372 001	40	05 024178 001	209	05 024483 001	210
05 022810 001	15	05 023373 001	40	05 024179 001	207	05 024484 001	209
05 022815 001	15	05 023374 001	40	05 024199 001	211	05 024485 001	209
05 022820 001	15	05 023375 001	40	05 024200 001	211	05 024486 001	209
05 022825 001	15	05 023376 001	40	05 024202 001	211	05 024487 001	209
05 022830 001	15	05 023377 001	40	05 024204 001	211	05 024488 001	209
05 022835 001	15	05 023378 001	40	05 024206 001	211	05 024489 001	209
05 022850 001	202	05 023379 001	40	05 024208 001	211	05 026350 001	28
05 022851 001	202	05 023380 001	40	05 024210 001	211	05 026351 001	28
05 022852 001	202	05 023381 001	41	05 024242 001	208	05 026352 001	28
05 022853 001	202	05 023382 001	41	05 024244 001	207	05 026353 001	28
05 022854 001	202	05 023383 001	41	05 024335 001	208	05 026354 001	28
05 022855 001	202	05 023384 001	41	05 024350 001	210	05 026360 001	28
05 022856 001	202	05 023385 001	41	05 024351 001	210	05 026361 001	28
05 022857 001	202	05 023386 001	41	05 024352 001	210	05 026363 001	28
05 022858 001	202	05 023387 001	41	05 024353 001	210	05 026372 001	28
05 022860 001	195	05 023389 001	41	05 024354 001	210	05 026373 001	28
05 022905 001	15	05 023391 001	41	05 024355 001	210	05 026374 001	28
05 022910 001	15	05 023393 001	41	05 024356 001	210	05 026382 001	28
05 022920 001	15	05 023400 001	254	05 024357 001	210	05 027101 001	204
05 023105 001	14	05 023404 001	41	05 024358 001	210	05 027102 001	204
05 023107 001	14	05 023450 001	43	05 024400 001	9	05 027103 001	204
05 023110 001	14	05 023451 001	44	05 024401 001	9	05 027104 001	204
05 023115 001	14	05 023452 001	45	05 024402 001	9	05 027105 001	204
05 023120 001	14	05 023453 001	43	05 024403 001	9	05 027106 001	204
05 023125 001	14	05 023454 001	44	05 024404 001	9	05 027107 001	204
05 023130 001	14	05 023456 001	45	05 024405 001	9	05 027108 001	204
05 023330 001	39	05 023460 001	42	05 024410 001	11	05 027109 001	204
05 023332 001	39	05 023461 001	42	05 024450 001	207	05 027110 001	204
05 023334 001	40	05 023470 001	229	05 024451 001	210	05 027111 001	204
05 023338 001	40	05 023471 001	228	05 024452 001	210	05 027201 001	206
05 023339 001	40	05 024001 001	211	05 024453 001	210	05 027202 001	206
05 023340 001	40	05 024002 001	211	05 024454 001	210	05 027203 001	206
05 023342 001	40	05 024003 001	211	05 024455 001	210	05 027204 001	206
05 023343 001	40	05 024004 001	211	05 024456 001	210	05 027205 001	206
05 023344 001	40	05 024005 001	211	05 024457 001	210	05 027206 001	206
05 023346 001	40	05 024008 001	211	05 024458 001	210	05 027207 001	206
05 023347 001	40	05 024010 001	211	05 024459 001	210	05 027208 001	206
05 023348 001	40	05 024012 001	211	05 024460 001	208	05 027209 001	206
05 023350 001	40	05 024013 001	211	05 024461 001	211	05 027210 001	206

Indeksi koodinumeroiden mukaan

Koodinro	Sivu	Koodinro	Sivu	Koodinro	Sivu	Koodinro	Sivu
05 027211 001	206	05 028071 001	15	05 030115 001	48	05 032063 001	8
05 027212 001	206	05 028072 001	15	05 030116 001	48	05 032070 002	7
05 027213 001	206	05 028073 001	15	05 030117 001	47	05 032071 002	7
05 027214 001	206	05 028074 001	25	05 030118 001	47	05 033404 001	29
05 027215 001	206	05 028148 001	18	05 030119 001	47	05 033600 001	68
05 027405 001	29	05 028150 001	18	05 030120 001	48	05 033601 001	68
05 027450 001	49	05 028152 001	18	05 030121 001	48	05 033606 001	68
05 027455 001	29	05 028160 001	249	05 030122 001	48	05 033607 001	68
05 027456 001	35	05 028161 001	249	05 030135 001	48	05 033608 001	68
05 027910 001	387	05 028205 001	18	05 030150 001	49	05 033613 001	68
05 027911 001	387	05 028210 001	18	05 030151 001	49	05 033614 001	68
05 027912 001	387	05 028215 001	18	05 030158 001	48	05 033629 001	69
05 027913 001	387	05 028220 001	18	05 030159 001	48	05 033630 001	69
05 027930 001	387	05 028225 001	18	05 030160 001	33	05 033631 001	69
05 027931 001	387	05 028230 001	18	05 030170 001	51	05 033636 001	69
05 027932 001	387	05 029405 001	18	05 030180 001	51	05 033637 001	69
05 027933 001	387	05 029410 001	18	05 030181 001	38	05 033638 001	69
05 027934 001	387	05 029415 001	18	05 030330 001	49	05 033639 001	69
05 027935 001	387	05 029420 001	18	05 030331 001	49	05 033647 001	69
05 027936 001	388	05 029425 001	18	05 030400 001	48	05 033648 001	69
05 028000 001	16	05 029430 001	18	05 030401 001	48	05 033655 001	69
05 028001 001	16	05 029435 001	18	05 030402 001	48	05 033656 001	69
05 028002 001	16	05 029440 001	18	05 030403 001	48	05 040001 001	254
05 028003 001	16	05 029445 001	18	05 030404 001	48	05 042605 001	337
05 028004 001	16	05 029450 001	18	05 030405 001	48	05 042655 001	337
05 028005 001	16	05 029460 001	19	05 030406 001	48	05 042665 001	337
05 028008 001	16	05 029461 001	19	05 030410 001	49	05 042670 001	336
05 028010 001	16	05 029462 001	19	05 030411 001	49	05 042671 001	336
05 028012 001	16	05 029463 001	19	05 030412 001	49	05 042672 001	336
05 028013 001	16	05 029464 001	19	05 030413 001	49	05 042673 001	336
05 028015 001	16	05 029465 001	19	05 030414 001	49	05 042674 001	336
05 028020 001	16	05 029466 001	19	05 030415 001	49	05 042680 001	336
05 028029 001	17	05 029501 001	19	05 030416 001	49	05 042705 001	337
05 028030 001	17	05 029502 001	19	05 030417 001	49	05 042715 001	337
05 028031 001	17	05 029503 001	19	05 030418 001	49	05 042750 001	337
05 028032 001	17	05 029504 001	19	05 032001 001	6	05 042755 001	337
05 028033 001	17	05 029505 001	19	05 032002 001	6	05 042760 001	337
05 028034 001	17	05 029506 001	19	05 032003 001	6	05 042765 001	337
05 028035 001	17	05 029507 001	19	05 032004 001	6	05 042768 001	337
05 028036 001	17	05 029510 001	26	05 032005 001	6	05 050005 001	103
05 028037 001	17	05 030080 001	49	05 032006 001	6	05 050205 001	335
05 028038 001	17	05 030081 001	49	05 032007 001	6	05 050210 001	335
05 028040 001	388	05 030082 001	49	05 032020 001	6	05 050215 001	335
05 028041 001	388	05 030083 001	49	05 032021 001	6	05 050220 001	335
05 028042 001	388	05 030084 001	49	05 032022 001	6	05 050510 001	335
05 028043 001	388	05 030099 001	47	05 032023 001	6	05 050650 001	335
05 028044 001	388	05 030100 001	47	05 032030 001	7	05 051005 001	250
05 028045 001	388	05 030101 001	47	05 032031 001	7	05 051010 001	21
05 028046 001	388	05 030102 001	47	05 032032 001	7	05 051011 001	22
05 028048 001	15	05 030103 001	47	05 032033 001	7	05 051012 001	20
05 028049 001	15	05 030104 001	47	05 032050 001	7	05 051016 001	216
05 028050 001	15	05 030105 001	47	05 032051 001	7	05 051017 001	217
05 028051 001	15	05 030106 001	47	05 032052 001	7	05 051019 001	217
05 028052 001	15	05 030107 001	47	05 032053 001	7	05 051021 001	217
05 028053 001	15	05 030108 001	47	05 032054 001	7	05 051023 001	217
05 028054 001	15	05 030109 001	48	05 032055 001	7	05 051024 001	218
05 028055 001	15	05 030110 001	47	05 032056 001	7	05 051025 001	218
05 028056 001	15	05 030111 001	47	05 032057 001	7	05 051028 001	218
05 028059 001	25	05 030112 001	47	05 032058 001	7	05 051030 001	252
05 028062 001	25	05 030113 001	48	05 032060 001	7	05 051031 001	252
05 028070 001	15	05 030114 001	48	05 032061 001	7	05 051032 001	219

Koodinro	Sivu	Koodinro	Sivu	Koodinro	Sivu	Koodinro	Sivu				
05 051040	001	251	05 056164	001	352	05 056520	001	282	05 057432	001	358
05 051041	001	251	05 056168	001	354	05 056525	001	282	05 057433	001	357
05 051042	001	224	05 056172	001	308	05 056535	001	282	05 057434	001	361
05 051043	001	52	05 056174	001	308	05 056605	001	281	05 057435	001	358
05 051045	001	98	05 056176	001	308	05 056610	001	281	05 057436	001	357
05 051060	001	234	05 056200	001	309	05 056625	001	281	05 057437	001	357
05 051061	001	235	05 056203	001	309	05 056653	001	215	05 057438	001	358
05 051065	001	234	05 056210	001	309	05 056680	001	312	05 057440	001	361
05 051066	001	235	05 056220	001	309	05 056681	001	312	05 057441	001	344
05 051205	001	250	05 056225	001	309	05 056682	001	312	05 057450	001	349
05 051272	001	249	05 056233	001	309	05 056683	001	312	05 057460	001	227
05 051273	001	52	05 056240	001	309	05 056684	001	312	05 057470	001	228
05 051274	001	250	05 056294	001	354	05 056685	001	312	05 057471	001	238
05 051276	001	35	05 056295	001	353	05 056686	001	312	05 057472	001	54
05 051461	001	251	05 056296	001	353	05 056687	001	312	05 057473	001	229
05 051462	001	249	05 056303	001	312	05 056700	001	290	05 057474	001	230
05 051464	001	52	05 056305	001	312	05 056702	001	290	05 057480	001	215
05 051465	001	248	05 056310	001	312	05 056704	001	290	05 057481	001	79
05 051482	001	248	05 056315	001	312	05 056710	001	291	05 057482	001	214
05 051492	001	247	05 056320	001	312	05 056712	001	291	05 057483	001	214
05 051493	001	247	05 056325	001	312	05 056714	001	291	05 057484	001	78
05 051500	001	332	05 056330	001	312	05 056720	001	291	05 057485	001	79
05 051501	001	332	05 056332	001	312	05 056722	001	291	05 057490	001	70
05 051502	001	332	05 056335	001	312	05 056724	001	291	05 057505	001	316
05 051510	001	219	05 056340	001	312	05 056805	001	292	05 057510	001	316
05 051511	001	220	05 056341	001	316	05 056810	001	292	05 057515	001	316
05 051512	001	220	05 056342	001	316	05 056812	001	292	05 057520	001	316
05 051575	001	85	05 056343	001	316	05 056815	001	292	05 057525	001	316
05 051576	001	85	05 056344	001	316	05 056820	001	292	05 057530	001	316
05 051580	001	84	05 056345	001	316	05 056825	001	292	05 057603	001	311
05 051582	001	84	05 056346	001	316	05 056835	001	292	05 057604	001	311
05 051583	001	84	05 056350	001	313	05 056910	001	292	05 057605	001	311
05 051587	001	84	05 056352	001	313	05 056915	001	292	05 057606	001	311
05 051601	001	85	05 056354	001	313	05 056925	001	292	05 057615	001	278
05 051603	001	85	05 056356	001	313	05 057113	001	226	05 057616	001	278
05 051611	001	85	05 056358	001	313	05 057114	001	226	05 057617	001	278
05 051613	001	85	05 056374	001	346	05 057115	001	352	05 057620	001	289
05 051835	001	254	05 056375	001	351	05 057122	001	349	05 057621	001	289
05 052490	001	330	05 056400	001	279	05 057150	001	323	05 057622	001	289
05 052500	001	330	05 056402	001	279	05 057151	001	323	05 057623	001	297
05 052501	001	331	05 056404	001	279	05 057152	001	323	05 057624	001	297
05 052502	001	330	05 056410	001	279	05 057153	001	323	05 057625	001	297
05 052503	001	330	05 056412	001	279	05 057160	001	323	05 057626	001	297
05 052504	001	330	05 056414	001	279	05 057161	001	323	05 057627	001	297
05 052575	001	332	05 056420	001	280	05 057162	001	323	05 057628	001	297
05 053425	001	333	05 056422	001	280	05 057163	001	323	05 057631	001	318
05 053455	001	333	05 056424	001	280	05 057225	001	310	05 057632	001	318
05 053457	001	333	05 056440	001	350	05 057235	001	310	05 057644	001	313
05 053458	001	333	05 056470	001	360	05 057240	001	310	05 057645	001	313
05 053459	001	333	05 056471	001	356	05 057412	001	348	05 057646	001	313
05 053520	001	331	05 056472	001	356	05 057415	001	348	05 057656	001	283
05 053522	001	331	05 056473	001	355	05 057416	001	347	05 057657	001	283
05 053870	001	331	05 056474	001	355	05 057417	001	341	05 057661	001	293
05 053872	001	331	05 056478	001	356	05 057418	001	167	05 057662	001	293
05 053923	001	329	05 056490	001	165	05 057420	001	345	05 057664	001	302
05 056064	001	309	05 056491	001	165	05 057421	001	347	05 057665	001	302
05 056066	001	309	05 056500	001	282	05 057422	001	359	05 057666	001	302
05 056068	001	309	05 056505	001	282	05 057423	001	359	05 057667	001	302
05 056158	001	354	05 056507	001	282	05 057424	001	362	05 057671	001	319
05 056159	001	352	05 056510	001	282	05 057430	001	345	05 057672	001	319
05 056161	001	351	05 056515	001	282	05 057431	001	347	05 057675	001	328

Indeksi koodinumeroiden mukaan

Koodinro	Sivu	Koodinro	Sivu	Koodinro	Sivu	Koodinro	Sivu
05 057676 001	328	05 059453 001	310	05 059703 001	303	05 060060 001	295
05 057680 001	340	05 059466 001	310	05 059704 001	303	05 060065 001	295
05 057682 001	341	05 059472 001	310	05 059705 001	303	05 060098 001	304
05 057683 001	341	05 059478 001	310	05 059720 001	296	05 060100 001	304
05 057684 001	341	05 059480 001	310	05 059721 001	296	05 060105 001	304
05 057688 001	341	05 059486 001	310	05 059755 001	287	05 060110 001	304
05 057690 001	340	05 059488 001	310	05 059760 001	287	05 060115 001	304
05 057691 001	342	05 059489 001	310	05 059765 001	287	05 060120 001	304
05 057692 001	342	05 059490 001	310	05 059766 001	287	05 060125 001	304
05 057693 001	342	05 059492 001	310	05 059770 001	287	05 060130 001	304
05 057695 001	342	05 059496 001	310	05 059775 001	287	05 060131 001	304
05 057697 001	340	05 059500 001	310	05 059780 001	287	05 060132 001	304
05 057705 001	288	05 059530 001	284	05 059785 001	287	05 060133 001	304
05 057710 001	288	05 059532 001	284	05 059786 001	287	05 060134 001	304
05 057715 001	288	05 059534 001	284	05 059790 001	287	05 060135 001	304
05 057720 001	288	05 059540 001	285	05 059795 001	287	05 060136 001	304
05 057750 001	283	05 059542 001	285	05 059800 001	287	05 060137 001	304
05 057751 001	280	05 059544 001	285	05 059802 001	287	05 060138 001	304
05 057752 001	278	05 059550 001	285	05 059805 001	286	05 060139 001	306
05 057760 001	293	05 059552 001	285	05 059810 001	286	05 060140 001	306
05 057761 001	291	05 059554 001	285	05 059815 001	286	05 060141 001	306
05 057762 001	291	05 059602 001	315	05 059855 001	286	05 060142 001	306
05 057763 001	289	05 059603 001	315	05 059860 001	286	05 060143 001	306
05 057770 001	301	05 059604 001	315	05 059865 001	286	05 060144 001	306
05 057772 001	297	05 059605 001	315	05 059896 001	297	05 060145 001	306
05 057773 001	301	05 059610 001	315	05 059897 001	297	05 060146 001	306
05 057775 001	297	05 059615 001	315	05 059900 001	294	05 060147 001	320
05 057776 001	297	05 059620 001	315	05 059902 001	294	05 060148 001	320
05 057777 001	300	05 059625 001	315	05 059904 001	294	05 060149 001	320
05 057778 001	300	05 059628 001	315	05 059910 001	294	05 060150 001	320
05 057790 001	318	05 059629 001	315	05 059912 001	294	05 060155 001	320
05 057900 001	350	05 059630 001	315	05 059914 001	294	05 060160 001	320
05 057908 001	350	05 059631 001	315	05 059920 001	295	05 060165 001	320
05 058005 001	296	05 059632 001	315	05 059922 001	295	05 060170 001	320
05 058010 001	296	05 059633 001	315	05 059924 001	295	05 060175 001	320
05 058015 001	296	05 059634 001	315	05 060005 001	295	05 060180 001	320
05 058020 001	296	05 059635 001	315	05 060010 001	295	05 060182 001	320
05 059030 001	76	05 059636 001	315	05 060015 001	295	05 060184 001	320
05 059040 001	67	05 059637 001	315	05 060027 001	296	05 060185 001	304
05 059041 001	66	05 059640 001	317	05 060029 001	296	05 060186 001	304
05 059291 001	72	05 059641 001	317	05 060030 001	296	05 060187 001	304
05 059293 001	222	05 059642 001	317	05 060031 001	296	05 060188 001	304
05 059294 001	224	05 059643 001	317	05 060033 001	296	05 060189 001	304
05 059295 001	223	05 059644 001	317	05 060035 001	296	05 060190 001	304
05 059297 001	225	05 059645 001	317	05 060036 001	296	05 060191 001	304
05 059298 001	221	05 059660 001	315	05 060037 001	296	05 060192 001	304
05 059299 001	221	05 059661 001	315	05 060038 001	296	05 060193 001	304
05 059305 001	310	05 059662 001	315	05 060041 001	296	05 060194 001	304
05 059307 001	310	05 059663 001	315	05 060043 001	296	05 060195 001	304
05 059310 001	310	05 059664 001	315	05 060045 001	296	05 060196 001	304
05 059315 001	310	05 059665 001	315	05 060047 001	296	05 060197 001	304
05 059320 001	310	05 059666 001	315	05 060048 001	306	05 060198 001	304
05 059325 001	310	05 059667 001	315	05 060049 001	306	05 060199 001	304
05 059330 001	310	05 059668 001	315	05 060050 001	306	05 060200 001	304
05 059335 001	310	05 059680 001	316	05 060051 001	306	05 060201 001	304
05 059337 001	310	05 059681 001	316	05 060052 001	306	05 060202 001	304
05 059340 001	310	05 059682 001	316	05 060053 001	306	05 060210 001	324
05 059345 001	310	05 059683 001	316	05 060054 001	306	05 060215 001	324
05 059450 001	310	05 059700 001	303	05 060055 001	295	05 060220 001	324
05 059451 001	310	05 059701 001	303	05 060056 001	306	05 060225 001	324
05 059452 001	310	05 059702 001	303	05 060057 001	306	05 060230 001	324

Koodinro	Sivu	Koodinro	Sivu	Koodinro	Sivu	Koodinro	Sivu
05 060235 001	324	05 064170 001	305	05 066335 001	300	05 066676 001	322
05 060237 001	324	05 064175 001	305	05 066394 001	318	05 066678 001	322
05 060238 001	324	05 065081 001	288	05 066395 001	319	05 066680 001	322
05 060240 001	324	05 065096 001	296	05 066396 001	318	05 066682 001	322
05 060255 001	324	05 065110 001	288	05 066400 001	319	05 066683 001	322
05 060260 001	324	05 065112 001	288	05 066405 001	319	05 066684 001	322
05 060265 001	324	05 065114 001	288	05 066410 001	319	05 066685 001	322
05 060272 001	323	05 065129 001	296	05 066415 001	319	05 066686 001	322
05 060274 001	323	05 065197 001	288	05 066420 001	319	05 066687 001	322
05 060276 001	323	05 066081 001	302	05 066455 001	301	05 066688 001	321
05 060278 001	323	05 066082 001	302	05 066460 001	301	05 066690 001	321
05 060280 001	323	05 066083 001	302	05 066465 001	301	05 066692 001	321
05 060281 001	323	05 066100 001	299	05 066485 001	300	05 066694 001	321
05 060282 001	323	05 066102 001	299	05 066486 001	300	05 066696 001	321
05 060283 001	323	05 066104 001	299	05 066487 001	300	05 066758 001	322
05 060284 001	323	05 066106 001	299	05 066488 001	300	05 066760 001	322
05 060286 001	323	05 066108 001	299	05 066489 001	300	05 066762 001	322
05 060288 001	323	05 066110 001	299	05 066490 001	300	05 066764 001	322
05 060290 001	323	05 066120 001	299	05 066491 001	300	05 066766 001	322
05 060296 001	321	05 066122 001	299	05 066492 001	300	05 066768 001	322
05 060297 001	321	05 066124 001	299	05 066493 001	300	05 066785 001	322
05 060298 001	321	05 066126 001	299	05 066494 001	300	05 066786 001	322
05 060300 001	321	05 066128 001	299	05 066495 001	300	05 066787 001	322
05 060301 001	321	05 066130 001	299	05 066496 001	300	05 066788 001	322
05 060302 001	321	05 066140 001	299	05 066497 001	305	05 066850 001	322
05 060303 001	321	05 066141 001	299	05 066498 001	305	05 066851 001	322
05 060304 001	321	05 066142 001	299	05 066499 001	305	05 066852 001	322
05 060400 001	323	05 066143 001	299	05 066500 001	305	05 066853 001	322
05 060401 001	323	05 066144 001	299	05 066505 001	305	05 066854 001	322
05 060402 001	323	05 066145 001	299	05 066510 001	305	05 066900 001	305
05 060403 001	323	05 066150 001	322	05 066515 001	305	05 066901 001	305
05 060404 001	323	05 066155 001	322	05 066520 001	305	05 066902 001	305
05 060405 001	323	05 066160 001	322	05 066525 001	305	05 066905 001	305
05 060406 001	323	05 066165 001	322	05 066530 001	305	05 066910 001	305
05 060407 001	323	05 066170 001	322	05 066618 001	321	05 066915 001	305
05 060408 001	323	05 066272 001	307	05 066619 001	321	05 066920 001	305
05 060409 001	323	05 066274 001	307	05 066620 001	321	05 066925 001	305
05 060410 001	323	05 066276 001	307	05 066622 001	321	05 066941 001	305
05 060411 001	323	05 066278 001	307	05 066624 001	321	05 066950 001	305
05 060412 001	323	05 066279 001	307	05 066626 001	321	05 071010 001	278
05 060420 001	324	05 066280 001	307	05 066628 001	321	05 071011 001	278
05 060421 001	324	05 066282 001	307	05 066630 001	321	05 071012 001	278
05 060422 001	324	05 066284 001	307	05 066632 001	321	05 071020 001	290
05 060423 001	324	05 066286 001	307	05 066633 001	321	05 071021 001	290
05 060424 001	324	05 066287 001	307	05 066634 001	321	05 071022 001	290
05 060425 001	324	05 066288 001	307	05 066635 001	321	05 071030 001	298
05 060426 001	324	05 066290 001	307	05 066638 001	321	05 071032 001	298
05 060427 001	324	05 066300 001	300	05 066640 001	321	05 071033 001	298
05 060428 001	324	05 066301 001	300	05 066642 001	321	05 071034 001	298
05 060429 001	324	05 066302 001	300	05 066644 001	321	05 071035 001	298
05 060430 001	324	05 066303 001	300	05 066646 001	321	05 071037 001	298
05 060431 001	324	05 066304 001	300	05 066654 001	322	05 071038 001	298
05 060432 001	324	05 066305 001	300	05 066656 001	322	05 071070 001	311
05 060505 001	303	05 066308 001	300	05 066660 001	322	05 071071 001	311
05 060506 001	303	05 066310 001	300	05 066662 001	322	05 071072 001	311
05 060507 001	303	05 066312 001	300	05 066664 001	322	05 071073 001	311
05 060508 001	303	05 066313 001	300	05 066666 001	322	05 071074 001	311
05 060509 001	303	05 066315 001	300	05 066668 001	322	05 071075 001	311
05 060510 001	303	05 066320 001	300	05 066670 001	322	05 071076 001	311
05 060511 001	303	05 066325 001	300	05 066672 001	322	05 071077 001	311
05 064155 001	305	05 066330 001	300	05 066674 001	322	05 071080 001	309

Indeksi koodinumeroiden mukaan

Koodinro	Sivu	Koodinro	Sivu	Koodinro	Sivu	Koodinro	Sivu
05 071081 001	284	05 072444 001	293	05 073295 001	179	05 073506 001	324
05 071082 001	284	05 072446 001	301	05 073304 001	282	05 073507 001	324
05 071083 001	284	05 072447 001	301	05 073305 001	282	05 073508 001	324
05 071084 001	294	05 072448 001	301	05 073306 001	282	05 073509 001	324
05 071085 001	294	05 072449 001	301	05 073307 001	282	05 073510 001	324
05 071086 001	294	05 072451 001	301	05 073308 001	293	05 073511 001	330
05 071089 001	306	05 072452 001	301	05 073309 001	293	05 073520 001	287
05 071090 001	306	05 073050 001	313	05 073310 001	293	05 073521 001	287
05 071091 001	306	05 073051 001	313	05 073311 001	293	05 073522 001	287
05 071092 001	306	05 073052 001	313	05 073313 001	300	05 073523 001	296
05 071094 001	306	05 073053 001	313	05 073314 001	300	05 073524 001	296
05 071097 001	320	05 073054 001	313	05 073315 001	300	05 073525 001	296
05 071098 001	320	05 073055 001	313	05 073316 001	300	05 073526 001	304
05 071099 001	320	05 073056 001	315	05 073317 001	300	05 073527 001	304
05 071100 001	329	05 073057 001	315	05 073318 001	331	05 073528 001	304
05 071101 001	314	05 073058 001	315	05 073323 001	282	05 073529 001	304
05 071102 001	314	05 073059 001	315	05 073324 001	282	05 073530 001	304
05 071103 001	314	05 073060 001	315	05 073325 001	282	05 073531 001	304
05 071104 001	314	05 073061 001	315	05 073326 001	282	05 073540 001	249
05 071105 001	314	05 073064 001	306	05 073332 001	279	05 073541 001	248
05 071106 001	314	05 073065 001	306	05 073333 001	279	05 073544 001	193
05 071107 001	314	05 073066 001	306	05 073334 001	279	05 073593 001	194
05 071108 001	314	05 073070 001	307	05 073335 001	279	05 073594 001	197
05 071109 001	343	05 073071 001	307	05 073336 001	291	05 073596 001	197
05 071110 001	343	05 073072 001	307	05 073337 001	291	05 073598 001	208
05 071116 001	222	05 073073 001	307	05 073338 001	291	05 073599 001	208
05 071117 001	223	05 073074 001	319	05 073339 001	291	05 073610 001	279
05 071222 001	323	05 073075 001	319	05 073340 001	300	05 073611 001	279
05 071223 001	323	05 073076 001	320	05 073342 001	313	05 073613 001	290
05 071224 001	323	05 073077 001	320	05 073344 001	313	05 073614 001	290
05 071225 001	323	05 073200 001	335	05 073346 001	300	05 073615 001	290
05 071228 001	323	05 073201 001	317	05 073357 001	333	05 073616 001	329
05 072014 001	419	05 073202 001	317	05 073370 001	292	05 073620 001	298
05 072017 001	419	05 073210 001	334	05 073371 001	292	05 073621 001	298
05 072050 001	309	05 073220 001	166	05 073372 001	292	05 073622 001	298
05 072055 001	309	05 073230 001	172	05 073373 001	292	05 073623 001	298
05 072057 001	309	05 073240 001	220	05 073375 001	300	05 073625 001	298
05 072059 001	309	05 073241 001	220	05 073376 001	300	05 073630 001	343
05 072061 001	309	05 073260 001	98	05 073380 001	293	05 073631 001	367
05 072063 001	309	05 073261 001	116	05 073391 001	196	05 073634 001	343
05 072065 001	309	05 073262 001	138	05 073401 001	332	05 073635 001	355
05 072070 001	282	05 073268 001	176	05 073404 001	354	05 073637 001	356
05 072072 001	282	05 073270 001	176	05 073406 001	353	05 073638 001	355
05 072074 001	282	05 073271 001	176	05 073410 001	351	05 073639 001	360
05 072080 001	292	05 073272 001	176	05 073416 001	352	05 073640 001	163
05 072082 001	292	05 073273 001	176	05 073418 001	346	05 073641 001	359
05 072084 001	292	05 073274 001	176	05 073419 001	348	05 073645 001	167
05 072400 001	282	05 073275 001	176	05 073420 001	329	05 073660 001	253
05 072401 001	282	05 073276 001	176	05 073421 001	330	05 073661 002	253
05 072402 001	282	05 073277 001	176	05 073470 001	304	05 073665 001	252
05 072403 001	293	05 073278 001	176	05 073471 001	304	05 073670 001	54
05 072404 001	293	05 073279 001	176	05 073472 001	304	05 073671 001	53
05 072405 001	293	05 073280 001	176	05 073473 001	304	05 073675 001	36
05 072406 001	301	05 073281 001	176	05 073474 001	304	05 073676 001	37
05 072407 001	301	05 073282 001	176	05 073495 001	325	05 073677 001	37
05 072408 001	301	05 073283 001	176	05 073500 001	324	05 073680 001	30
05 072409 001	301	05 073284 001	176	05 073501 001	324	05 073681 001	30
05 072411 001	301	05 073285 001	176	05 073502 001	324	05 073720 001	304
05 072412 001	301	05 073286 001	176	05 073503 001	324	05 073721 001	304
05 072441 001	283	05 073287 001	176	05 073504 001	324	05 073722 001	304
05 072443 001	293	05 073290 001	178	05 073505 001	324	05 073723 001	304

Koodinro	Sivu	Koodinro	Sivu	Koodinro	Sivu	Koodinro	Sivu
05 073724 001	304	05 074752 001	77	05 075672 010	402	05 078660 001	412
05 073890 001	342	05 074757 001	77	05 075673 001	402	05 078661 001	412
05 073904 001	311	05 074770 001	370	05 075673 010	402	05 078662 001	412
05 073905 001	311	05 074772 001	370	05 075680 001	394	05 078663 001	412
05 073906 001	311	05 074774 001	370	05 075681 001	394	05 078664 001	412
05 073916 001	278	05 074780 001	374	05 075800 001	416	05 078666 001	413
05 073917 001	278	05 074782 001	374	05 075801 001	416	05 078667 001	413
05 073921 001	289	05 074784 001	374	05 075810 001	385	05 078670 001	405
05 073922 001	289	05 074786 001	374	05 075815 001	386	05 078671 001	405
05 073924 001	297	05 074788 001	374	05 075830 001	417	05 078672 001	405
05 073925 001	297	05 074790 001	375	05 075831 001	417	05 078673 001	405
05 073926 001	297	05 074790 010	380	05 075832 001	418	05 078674 001	405
05 073927 001	297	05 074792 001	375	05 075840 001	385	05 078675 001	405
05 073931 001	318	05 074792 010	380	05 075850 001	387	05 078676 001	405
05 073932 001	318	05 074794 001	375	05 075851 001	386	05 078677 001	405
05 073944 001	314	05 074794 010	380	05 078200 001	409	05 078678 001	405
05 073945 001	314	05 074800 001	379	05 078205 001	410	05 078679 001	405
05 073946 001	314	05 074800 010	383	05 078210 001	410	05 078680 001	405
05 073956 001	284	05 074802 001	374	05 078345 001	410	05 078681 001	405
05 073957 001	284	05 074804 001	374	05 078600 001	404	05 078682 001	405
05 073961 001	294	05 074810 001	379	05 078601 001	404	05 078683 001	405
05 073962 001	294	05 074810 010	383	05 078602 001	404	05 078684 001	405
05 073964 001	302	05 074820 001	378	05 078603 001	404	05 078685 001	405
05 073965 001	302	05 074820 010	384	05 078604 001	404	05 078686 001	405
05 073966 001	302	05 074822 001	378	05 078605 001	404	05 078687 001	405
05 073967 001	302	05 074822 010	384	05 078606 001	404	05 078690 001	407
05 073971 001	320	05 074824 001	378	05 078607 001	404	05 078691 001	407
05 073972 001	320	05 074824 010	384	05 078608 001	404	05 078692 001	407
05 073980 001	341	05 074826 001	378	05 078609 001	404	05 078693 001	407
05 073984 001	55	05 074826 010	384	05 078610 001	404	05 078694 001	407
05 073990 001	328	05 074828 001	378	05 078611 001	404	05 078695 001	407
05 074700 001	370	05 074828 010	384	05 078612 001	404	05 078696 001	407
05 074701 001	370	05 074840 001	377	05 078620 001	406	05 078697 001	407
05 074702 001	370	05 074840 010	383	05 078621 001	406	05 078698 001	407
05 074705 001	370	05 074842 001	377	05 078622 001	406	05 078699 001	407
05 074710 001	370	05 074842 010	383	05 078623 001	406	05 078700 001	407
05 074711 001	370	05 075604 001	389	05 078624 001	406	05 078701 001	407
05 074712 001	370	05 075605 001	389	05 078625 001	406	05 078702 001	407
05 074715 001	375	05 075610 001	392	05 078626 001	406	05 078703 001	407
05 074715 010	380	05 075611 001	392	05 078627 001	406	05 078704 001	407
05 074716 001	375	05 075620 001	392	05 078628 001	406	05 078705 001	407
05 074716 010	380	05 075621 001	393	05 078629 001	406	05 078706 001	415
05 074717 001	376	05 075622 001	393	05 078630 001	406	05 078707 001	409
05 074717 010	381	05 075623 001	395	05 078631 001	406	05 078708 001	409
05 074720 001	376	05 075624 001	395	05 078632 001	406	05 078709 001	415
05 074720 010	381	05 075625 001	396	05 078633 001	406	05 078710 001	411
05 074721 001	377	05 075626 001	396	05 078635 001	408	05 078711 001	415
05 074721 010	382	05 075630 001	395	05 078636 001	408	05 078714 001	413
05 074722 001	376	05 075631 001	397	05 078637 001	408	05 078715 001	413
05 074722 010	381	05 075651 001	397	05 078640 001	411	05 078716 001	413
05 074728 001	376	05 075652 001	397	05 078641 001	411	05 078717 001	413
05 074728 010	381	05 075653 001	398	05 078642 001	412	05 078720 001	414
05 074730 001	374	05 075654 001	398	05 078650 001	412	05 078721 001	414
05 074731 001	374	05 075655 001	398	05 078651 001	412	05 100000 001	58
05 074733 001	374	05 075656 001	399	05 078652 001	412	05 100001 001	58
05 074734 001	374	05 075657 001	399	05 078653 001	412	05 100002 001	58
05 074738 001	372	05 075670 001	401	05 078654 001	412	05 100003 001	58
05 074739 001	373	05 075670 010	401	05 078655 001	412	05 100004 001	58
05 074745 001	373	05 075671 001	401	05 078656 001	412	05 100011 001	59
05 074746 001	372	05 075671 010	401	05 078657 001	412	05 100012 001	59
05 074750 001	77	05 075672 001	402	05 078658 001	412	05 100015 001	59

Indeksi koodinumeroiden mukaan

Koodinro	Sivu	Koodinro	Sivu	Koodinro	Sivu	Koodinro	Sivu
05 100016 001	59	05 104635 001	363	05 118002 001	32	05 118120 001	35
05 100019 001	60	05 104640 001	364	05 118003 001	32	05 118122 001	35
05 100020 001	60	05 104641 001	364	05 118004 001	32	05 118124 001	35
05 100021 001	60	05 104642 001	364	05 118005 001	32	05 118126 001	35
05 100022 001	60	05 104643 001	364	05 118006 001	32	05 118128 001	35
05 100024 001	61	05 104644 001	364	05 118007 001	32	05 118130 001	35
05 100025 001	61	05 104645 001	364	05 118008 001	32	05 118132 001	35
05 100026 001	61	05 104650 001	364	05 118010 001	32	05 118134 001	35
05 100030 001	12	05 104651 001	364	05 118012 001	32	05 118135 001	35
05 100031 001	12	05 104652 001	365	05 118014 001	32	05 118136 001	35
05 100042 001	12	05 104653 001	366	05 118017 001	32	05 118137 001	35
05 100043 001	12	05 104654 001	363	05 118019 001	33	05 118145 001	34
05 100044 001	12	05 104655 001	363	05 118020 001	33	05 118150 001	38
05 100050 001	13	05 104660 001	363	05 118022 001	33	05 118152 001	38
05 100051 001	13	05 104661 001	363	05 118023 001	33	05 118154 001	39
05 100052 001	13	05 104662 001	363	05 118024 001	33	05 118156 001	39
05 100055 001	14	05 104663 001	363	05 118026 001	33	05 118158 001	39
05 100056 001	14	05 104664 001	363	05 118030 001	32	05 118180 001	33
05 100057 001	14	05 104665 001	363	05 118032 001	32	05 118181 001	33
05 100060 001	16	05 104666 001	362	05 118035 001	33	05 118182 001	33
05 100061 001	16	05 104667 001	362	05 118036 001	33	05 118183 001	33
05 100062 001	16	05 104668 001	362	05 118037 001	33	05 118184 001	33
05 100063 001	16	05 104669 001	362	05 118039 001	33	05 118185 001	33
05 100064 001	16	05 104670 001	362	05 118040 001	33	05 118186 001	33
05 100070 001	17	05 104671 001	362	05 118042 001	33	05 130002 001	334
05 100071 001	17	05 104672 001	362	05 118044 001	33	05 130003 001	334
05 100072 001	17	05 105622 001	23	05 118046 001	33	05 130110 001	390
05 100075 001	9	05 105630 001	21	05 118048 001	33	05 133150 001	205
05 100076 001	9	05 105631 001	62	05 118050 001	33	05 133151 001	205
05 100077 001	9	05 105650 001	23	05 118052 001	33	05 133152 001	205
05 100080 001	9	05 105656 001	23	05 118054 001	33	05 133153 001	205
05 100081 001	9	05 110000 001	11	05 118060 001	34	05 133154 001	205
05 100082 001	9	05 110001 001	11	05 118062 001	34	05 133155 001	205
05 100085 001	8	05 110002 001	11	05 118064 001	34	05 133156 001	205
05 100086 001	8	05 110003 001	11	05 118066 001	34	05 133157 001	205
05 100087 001	8	05 110004 001	11	05 118068 001	34	05 133158 001	205
05 100100 001	62	05 110005 001	11	05 118070 001	34	05 133163 001	197
05 104600 001	365	05 110006 001	11	05 118072 001	34	05 133164 001	194
05 104601 001	365	05 110007 001	11	05 118074 001	34	05 133165 001	194
05 104602 001	365	05 110008 001	11	05 118075 001	34	05 133180 001	200
05 104603 001	365	05 110010 001	12	05 118076 001	34	05 133285 001	10
05 104604 001	365	05 110011 001	12	05 118078 001	34	05 133355 001	65
05 104605 001	365	05 110104 001	12	05 118080 001	34	05 133356 001	64
05 104610 001	365	05 110105 001	12	05 118082 001	34	05 133862 001	160
05 104611 001	365	05 117680 001	17	05 118089 001	34	05 134000 001	36
05 104612 001	365	05 117681 001	17	05 118090 001	34	05 134001 001	29
05 104613 001	365	05 117682 001	17	05 118092 001	34	05 134002 001	29
05 104614 001	365	05 117683 001	17	05 118094 001	34	05 134011 001	272
05 104615 001	365	05 117684 001	17	05 118096 001	34	05 134013 001	245
05 104616 001	365	05 117685 001	17	05 118098 001	34	05 134015 001	246
05 104617 001	365	05 117686 001	17	05 118100 001	34	05 134019 001	50
05 104618 001	365	05 117687 001	17	05 118102 001	34	05 134021 001	366
05 104619 001	365	05 117691 001	17	05 118103 001	34	05 134025 001	273
05 104620 001	365	05 117990 001	32	05 118106 001	34	05 134200 001	351
05 104621 001	365	05 117991 001	32	05 118108 001	35	05 134275 001	26
05 104622 001	365	05 117992 001	32	05 118109 001	35	05 134370 001	285
05 104630 001	363	05 117993 001	32	05 118110 001	35	05 134371 001	285
05 104631 001	363	05 117994 001	32	05 118112 001	35	05 134372 001	285
05 104632 001	363	05 117995 001	32	05 118114 001	35	05 134373 001	285
05 104633 001	363	05 117997 001	32	05 118116 001	35	05 134374 001	299
05 104634 001	363	05 118000 001	32	05 118118 001	35	05 134375 001	299

Koodinro	Sivu	Koodinro	Sivu	Koodinro	Sivu	Koodinro	Sivu
05 134376 001	299	05 134723 001	308	05 135201 001	304	05 136071 001	274
05 134377 001	299	05 134732 001	308	05 135202 001	304	05 136072 001	230
05 134378 001	299	05 134740 001	304	05 135204 001	304	05 136073 001	418
05 134379 001	299	05 134800 001	320	05 135205 001	304	05 136074 001	154
05 134380 001	286	05 134801 001	320	05 135220 001	305	05 136075 001	219
05 134381 001	286	05 134802 001	320	05 135221 001	305	05 136076 001	400
05 134382 001	286	05 134805 001	320	05 135222 001	305	05 136301 001	315
05 134384 001	295	05 134806 001	320	05 135224 001	325	05 136302 001	315
05 134385 001	295	05 134807 001	320	05 135225 001	325	05 136303 001	315
05 134386 001	295	05 134905 001	282	05 135230 001	307	05 136304 001	315
05 134397 001	333	05 134906 001	285	05 135231 001	307	05 136305 001	287
05 134398 001	333	05 134907 001	285	05 135232 001	307	05 136306 001	287
05 134399 001	335	05 134910 001	285	05 135233 001	307	05 136307 001	287
05 134480 001	332	05 134911 001	285	05 135234 001	307	05 136308 001	296
05 134491 001	221	05 134913 001	285	05 135235 001	307	05 136309 001	296
05 134605 001	288	05 134914 001	285	05 135264 001	310	05 136310 001	296
05 134609 001	307	05 134915 001	285	05 135265 001	310	05 136311 001	304
05 134654 001	308	05 134919 001	280	05 135266 001	310	05 136312 001	304
05 134655 001	308	05 134920 001	280	05 135267 001	310	05 136313 001	304
05 134656 001	308	05 134921 001	280	05 135268 001	316	05 136314 001	304
05 134657 001	308	05 134929 001	285	05 135269 001	316	05 136315 001	304
05 134658 001	308	05 134930 001	285	05 135270 001	288	05 136316 001	304
05 134664 001	307	05 134931 001	285	05 135271 001	288	05 136385 001	345
05 134665 001	307	05 134932 001	285	05 135272 001	288	05 136390 001	359
05 134667 001	307	05 135003 001	292	05 135273 001	288	05 136391 001	360
05 134668 001	307	05 135005 001	281	05 135276 001	288	05 136392 001	347
05 134669 001	307	05 135008 001	281	05 135277 001	288	05 136393 001	362
05 134670 001	307	05 135009 001	281	05 135280 001	289	05 136400 001	161
05 134671 001	307	05 135017 001	292	05 135281 001	289	05 136413 001	189
05 134672 001	307	05 135040 001	283	05 135284 001	289	05 136414 001	29
05 134673 001	307	05 135041 001	283	05 135285 001	289	05 136420 001	111
05 134674 001	307	05 135060 001	312	05 135311 001	27	05 136421 001	135
05 134675 001	307	05 135068 001	312	05 135530 001	287	05 136422 001	162
05 134676 001	307	05 135069 001	312	05 135531 001	287	05 136424 001	46
05 134677 001	307	05 135070 001	312	05 135532 001	287	05 136425 001	46
05 134678 001	307	05 135071 001	312	05 135810 001	353	05 136426 001	47
05 134679 001	307	05 135072 001	312	05 135870 001	241	05 136700 001	30
05 134680 001	307	05 135073 001	312	05 135871 001	241	05 138070 001	15
05 134681 001	307	05 135074 001	312	05 135903 001	325	05 138250 001	26
05 134682 001	307	05 135075 001	312	05 135904 001	325	05 138257 001	16
05 134683 001	307	05 135076 001	312	05 135906 001	71	05 138258 001	16
05 134684 001	307	05 135077 001	312	05 135918 001	164	05 138259 001	16
05 134685 001	307	05 135078 001	312	05 135926 001	240	05 138260 001	16
05 134686 001	307	05 135079 001	312	05 135927 001	244	05 138261 001	16
05 134687 001	307	05 135090 001	315	05 135928 001	243	05 138262 001	16
05 134688 001	307	05 135091 001	315	05 135938 001	38	05 138263 001	16
05 134690 001	307	05 135092 001	315	05 135939 001	242	05 138264 001	16
05 134691 001	307	05 135093 001	315	05 135942 001	215	05 138265 001	16
05 134695 001	307	05 135094 001	315	05 135949 001	96	05 138266 001	16
05 134698 001	308	05 135095 001	315	05 135961 001	64	05 138268 001	16
05 134699 001	308	05 135096 001	315	05 135973 001	53	05 138269 001	16
05 134700 001	308	05 135097 001	315	05 136000 001	334	05 138270 001	16
05 134701 001	308	05 135098 001	315	05 136001 001	335	05 140310 001	255
05 134702 001	308	05 135099 001	315	05 136002 001	335	05 150101 001	259
05 134703 001	308	05 135120 001	307	05 136011 001	367	05 150102 001	260
05 134704 001	308	05 135121 001	307	05 136026 001	245	05 150103 001	260
05 134705 001	308	05 135140 001	300	05 136027 001	75	05 150104 001	261
05 134706 001	308	05 135141 001	300	05 136039 001	30	05 150110 001	261
05 134707 001	308	05 135142 001	300	05 136042 001	246	05 150111 001	262
05 134720 001	308	05 135143 001	300	05 136043 001	371	05 150112 001	262
05 134722 001	308	05 135200 001	304	05 136070 001	45	05 150113 001	263

Indeksi koodinumeroiden mukaan

Koodinro	Sivu	Koodinro	Sivu	Koodinro	Sivu	Koodinro	Sivu
05 150120 001	263	05 203913 001	287	05 345018 001	305	05 350430 001	315
05 150121 001	264	05 203914 001	287	05 345019 001	307	05 350451 001	373
05 150122 001	264	05 204126 001	308	05 345026 001	305	05 380033 001	315
05 150130 001	258	05 221110 001	322	05 345028 001	305	05 380045 001	315
05 150140 001	265	05 223161 001	24	05 345032 001	305	05 380046 001	315
05 150150 001	265	05 259135 001	308	05 345035 001	305	05 380047 001	315
05 150180 001	266	05 300004 001	51	05 345047 001	304	05 380048 001	315
05 150181 001	266	05 308428 001	304	05 345056 001	305	05 380049 001	315
05 150182 001	267	05 311517 001	334	05 345281 001	35	05 380050 001	315
05 150183 001	267	05 319835 001	304	05 345282 001	35	05 380124 001	316
05 160785 001	97	05 320430 001	307	05 345284 001	34	05 380125 001	316
05 160821 001	308	05 320540 001	24	05 345285 001	34	05 380126 001	316
05 160830 001	304	05 323780 001	287	05 345290 001	33	05 380127 001	316
05 160885 001	315	05 323781 001	287	05 345350 001	305	05 380128 001	316
05 160895 001	288	05 324901 001	321	05 345351 001	305	05 380129 001	316
05 160896 001	286	05 326310 001	307	05 345352 001	305	05 380130 001	316
05 160899 001	286	05 328448 001	304	05 346281 001	281	05 380131 001	316
05 160901 001	288	05 332600 001	304	05 346288 001	315	05 380161 001	285
05 160908 001	288	05 332606 001	307	05 346293 001	163	05 380200 001	287
05 160917 001	307	05 332607 001	305	05 347100 001	333	05 380201 001	287
05 160924 001	333	05 332609 001	305	05 347106 001	22	05 380202 001	287
05 160956 001	307	05 332610 001	305	05 347107 001	74	05 480172 001	282
05 160976 001	333	05 340245 001	318	05 347108 001	74	05 480222 001	292
05 160977 001	333	05 340330 001	12	05 347153 001	346	05 670446 001	275
05 160979 001	333	05 344511 001	337	05 347735 002	24	05 670447 001	275
05 160981 001	333	05 344512 001	337	05 347736 002	24	05 670448 001	275
05 160983 001	285	05 344513 001	337	05 347743 001	14		
05 200496 001	305	05 344514 001	337	05 347777 001	65		
05 200995 001	166	05 344900 001	307	05 347778 001	25		

Indeksi tuotenumeroiden mukaan

Tuotenumeroiden	Sivu	Tuotenumeroiden	Sivu	Tuotenumeroiden	Sivu
68	255	334	12	454	39, 40
80	254	334 SB	12	454 HF	40
80 RA	251	334/355 SK/6	23	454/5 HF SHK Set 1	45
81	255	334/355/6 Rack	23	454/7 HF Set 1	43
82	255	334/368/6	25	454/7 HF Set 2	43
83	255	334/6	23	454/10 HF Set Imperial 1	44
84	255	334 SK	12	454/10 HF Set Imperial 2	44
85	255	334 SK/6	22	467 TORX® HF	40
86	255	335	11	467/7 TORX® HF Set 1	45
87	255	335 SB	12	467/7 TORX® HF Set 2	45
88/1	253	335/350/355/3	24	495	41
91	254	335/350/355/4	24	712	254
95 Vario	254	335/350/355/6	23	780 A	337
100	420	335/350/367/7	24	780 B	337
100 L	421	335 Stubby	19	780 C	337
100 S	420	338	18	781 A	336
101	420	338/2	26	781 B	336
101 L	421	350	13	781 C	336
102	420	350 SB	13	781/5 Set 1	336
102 L	421	350 SK	13	784 A/1	337
160 i VDE	58	350 PH Stubby	20	784 B	337
160 i VDE SB	58	352	15	784 C	337
160 i/6 Rack	63	354	14	800 S	233
160 i/7 Rack	63	355	14	800/1 BDC	308
160 i/162 i/167 i/9	65	355 SB	14	800/1 BTZ	309
160 i/165 i/7 Rack	63	355 SK	13	800/1 TZ	309
160 i/168 i/6 Rack	65	355 Stubby	20	800/1 Z	309
160 iS VDE	58	367 TORX®	16	800/2 Z	310
160 iS/7	64	367 TORX® SB	16	800/4 Z	310
160 iSS	58	367/6 TORX®	25	800/9 C	310
160 iSS/7	64	367 TORX® HF	15	809/1 ESD Stubby	55
162 i VDE PH	59	367/4 TORX® HF	25	810/1 Vario	250
162 i VDE PH SB	59	367/6 TORX® HF	25	811/1 Stubby	250
162 iS PH VDE	59	367/7 TORX® HF	24	811/1 ESD Stubby	55
162 iS PH/S VDE	60	367 TORX® Stubby	20	812/1 Vario	250
162 iSS PH VDE	59	367 TORX® BO	16	813	250
162 i PH/S VDE	60	367/6 TORX® BO	26	813 R	249
162 i PH/S VDE SB	60	367 TORX PLUS®	17	813 R ESD	52
165 i PZ VDE	59	368	17	816 R	249
165 i PZ VDE SB	59	368 SB	17	816 R SB	249
165 iS PZ VDE	60	368 Stubby	20	816 R ESD	52
165 i PZ/S VDE	60	391	18	816 RA	251
165 i PZ/S VDE SB	60	391/3	27	817 R	248
165 iS PZ/S VDE	61	392	249	817 R SB	248
165 iS PZ/S VDE # 1 + 2	65	393 S	249	817 VDE	78
165 iSS PZ/S VDE	61	395	18	826 T Kraftform Turbo	215
167 i TORX® VDE	61	395 H0	19	827 T Kraftform Turbo	79
167 i/6 TORX® VDE	64	395 H0/3	26	830	254
168 i VDE	61	395 H0/7 SM	26	837 i RA	70
168 i VDE SB	61	400 Hex	388	838 RA S	247
190 i VDE	62	400 i Hex	91	838 RA-R M	247
247	62	400 TX	388	840 S Hex-Plus	233
247 SB	62	410 i VDE B	86	840/1 BTZ	312
300 Hex	387	411 A RA	42	840/1 IMP DC DIY	311
300 IP	388	416 R	41	840/1 IMP DC SB	311
300 TX	387	416 RA	42	840/1 Z	312

Indeksi tuotenumeroiden mukaan

Tuotenumeroiden	Sivu	Tuotenumeroiden	Sivu	Tuotenumeroiden	Sivu
840/1 Z SB	313	851/4 TZ	286	867/1 TZ TORX®	300
840/2 Z	316	851/4 TZ SB	286	867/1 Z TORX® BO	305
840/4 IMP DC DIY	313	851/4 Z	287	867/1 Z TORX® BO SB	306
840/4 IMP DC SB	314	851/4 Z SB	287	867/1 Z TORX® W	301
840/4 Z	315	851/9 C	288	867/1 ZA TORX®	302
840/4 Z SB	315	851/11	288	867/2 Z TORX®	305
840/9 C	316	851/12	288	867/4 IMP DC TORX® DIY	302
840/1 Z BO	316	851/16	288	867/4 IMP DC TORX® SB	302
840/4 Z BO	317	851/21 J	289	867/4 TORX® HF	303
842/1 Z	313	851/4 PH/S	296	867/4 TORX® KK	303
842/4	316	853/4 ACR® Harpoon	288	867/4 Z TORX®	304
843	362	853/4 ACR® SL	287	867/4 Z TORX® SB	304
844	362	855 S	232	867/4 Z TORX® BO	306
844/7	363	855/1 BDC	290	867/4 Z TORX® BO SB	307
845	363	855/1 BDC SB	291	867/9 C IP TORX PLUS®	307
845/8	363	855/1 BTH	291	867/9 C TORX®	305
846 HSS	363	855/1 BTZ	291	867/12 TORX®	305
846/8	364	855/1 IMP DC DIY	289	867/15 TORX®	305
847 HSS	364	855/1 IMP DC SB	289	867/1 IP TORX PLUS®	307
847/7 HSS	364	855/1 RZ	292	867/4 IP TORX PLUS®	307
848 HSS	365	855/1 TH	292	867/1 IPR TORX PLUS®	308
848/851/867/19	365	855/1 TH SB	292	867/4 IPR TORX PLUS®	308
849 HSS	365	855/1 TiN	292	868 S	233
849/855/867/18	366	855/1 TZ	292	868/1 IMP DC DIY	318
851 S	232	855/1 Z	292	868/1 IMP DC SB	318
851/1 A	280	855/1 Z SB	293	868/1 V	318
851/1 BDC	279	855/1 Z DIY	293	868/1 Z	319
851/1 BDC SB	279	855/1 Z DIY 100	293	868/1 Z SB	319
851/1 BTH	279	855/2 Z	296	868/4	320
851/1 BTZ	280	855/4 BDC	294	868/4 SB	320
851/1 IMP DC DIY	278	855/4 BTH	294	868/4 BTZ	320
851/1 IMP DC SB	278	855/4 BTZ	295	868/4 IMP DC DIY	319
851/1 J	283	855/4 IMP DC DIY	293	868/4 IMP DC SB	320
851/1 RDC	281	855/4 IMP DC SB	294	868/4 V	321
851/1 RH	281	855/4 TH	295	869/4	323
851/1 RZ	281	855/4 TZ	295	869/4 M	324
851/1 RZ SB	281	855/4 TZ SB	295	869/4 M SB	324
851/1 TH	281	855/4 Z	296	869/4 M SB Set A	325
851/1 TiN	282	855/4 Z SB	296	869/9	325
851/1 TZ	282	855/11	296	870/1	334
851/1 TZ SB	282	855/12	296	870/2	335
851/1 Z	282	855/4 PZ/S	297	870/4	335
851/1 Z DIY	282	857/1 Z	323	870/4 A	334
851/1 Z DIY 100	283	857/4 Z	323	870/4 SB	335
851/1 Z SB	282	860/1 XZN	322	870/4/7 Set A SB	335
851/2 Z	288	867 S TORX®	232	870/7	335
851/4 A	285	867/1 IMP DC TORX® DIY	297	870/14	335
851/4 BDC	284	867/1 IMP DC TORX® SB	297	871/1 TORQ-SET® Mplus 25 mm	321
851/4 BTH	285	867/1 TORX®	300	871/1 TORQ-SET® Mplus 32 mm	321
851/4 BTZ	285	867/1 TORX® BDC	299	871/2 TORQ-SET® Mplus	322
851/4 IMP DC DIY	283	867/1 TORX® BDC SB	299	871/4 TORQ-SET® Mplus	322
851/4 IMP DC SB	284	867/1 TORX® BTZ	299	871/1 DC TORQ-SET® Mplus	321
851/4 J	287	867/1 TORX® DIY	301	871/4 DC TORQ-SET® Mplus	321
851/4 R	286	867/1 TORX® DIY 100	301	872/9	322
851/4 RH	285	867/1 TORX® HF	299	875/1 TRI-WING® 25 mm	322
851/4 TH	286	867/1 TORX® SB	300	875/4 TRI-WING®	322

Tuotenumero	Sivu	Tuotenumero	Sivu	Tuotenumero	Sivu
879/4	325	950/9 Hex-Plus 7	197	1062 i PH VDE	85
881/4/1 SB	334	950/9 Hex-Plus 8	198	1065 i VDE	85
887/4 RR	330	950/9 Hex-Plus Imperial 1	200	1267 A TORX®	28
887/4 RR SB	330	950/9 Hex-Plus Imperial 1 SB	200	1267 A TORX PLUS®	28
888/4/1 K	330	950/9 Hex-Plus Multicolour 1	193	1267 B TORX®	28
889/4 R	330	950/9 Hex-Plus Multicolour 1 SB	194	1267 B TORX PLUS®	28
889/4/1	330	950/9 Hex-Plus Multicolour 2	194	1427	29
889/4/1 F	331	950/9 Hex-Plus Multicolour 3	194	1428	29
889/4/1 K	330	950/9 Hex-Plus Multicolour HF 1	193	1429	35
889/4/1 K SB	330	950/9 Hex-Plus Multicolour Imperial 1	195	1430 ESD	374
890/4/1	332	950/9 Hex-Plus Multicolour Imperial 2	195	1440/1442	30
893/4/1 K	332	950/9 Hex-Plus Multicolour Imperial 3	195	1441	30
893/4/1 K SB	332	950/9 L Hex-Plus HF 1	196	1460 ESD	379, 383
894/4/1	331	950/13 Hex-Plus Imperial 1	199	1529 ESD	49
894/4/1 K	331	950/13 Hex-Plus Imperial 1 SB	199	1550 ESD	47
895/4/1	331	950 BM	206	1550 ESD PH S	48
895/4/1 K	331	950 L	205	1550/6 ESD	51
895/4/1 K SB	331	950 L HF	205	1555 ESD PZ	48
896/4/1 SB	334	950 PKL	204	1567 ESD TORX®	48
897/4 IMP R	328	950 PKL BM	204	1567 ESD TORX® BO	48
897/4 Impaktor	328	950 PKL Imperial	204	1567 ESD TORX® HF	48
897/4 Impaktor R	328	950 PKLS	204	1567 ESD TORX PLUS® IPR	48
897/4 R	329	950 PKS	205	1569 ESD	49
897/4 R SB	329	950 SPKL Multicolour	203	1572 ESD	49
898/4	332	950 SPKL Multicolour Imperial	203	1573 ESD	49
898/9	332	950 SPKL HF Multicolour	202	1578 A ESD	47
898/21	332	950 SPKS Multicolour	203	1578 A/6 ESD	51
899/3/1	333	950 SPKS Multicolour Imperial	203	2035	32
899/4/1	333	967 TORX®	211	2035/6 A	38
899/4/1 S	333	967/9 TORX® 1	208	2035/6 B	38
899/4/1 SB	333	967/9 TORX® 1 SB	208	2050	33
899/14/1 SB	333	967 L TORX® HF	211	2050/6	38
917 SPH	9	967 PKL TORX®	211	2052	34
917 SPH SB	9	967 PKXL TORX®	210	2052/6	39
917 SPHS	9	967 SL TORX® HF	209	2054	34
918 SPZ	9	967 SPKXL TORX® Multicolour	209	2055	32
918 SPZ SB	9	967 SXL HF TORX® Multicolour	209	2067 TORX®	33
921	232	967 SXL TORX® Multicolour	210	2067 TORX® HF	33
932 A	8	967 XL TORX®	211	2067 TORX® BO	33
932 A SB	8	967 XL HF TORX®	210	2067/6 TORX® BO	39
932 AS	8	967 SPKL TORX® BO Multicolour	210	2067 TORX PLUS® IPR	33
932 S/6	10	967/9 TX BO Multicolour 1	208	2069	35
932/6	10	967/9 TX BO Multicolour 1 SB	208	2069/6	39
932/918/6	10	967/9 TX HF 1	207	2072	34
950	205	967/9 TX Multicolour HF 1	207	2090	419
950/7 Hex-Plus 1	198	967/9 TX XL 1	208	2090/17	419
950/7 Hex-Plus Magnet 1	198	967/9 TX XL HF 1	207	3160 i	56
950/7 Hex-Plus Multicolour Magnet 1	196	967/9 TX XL Multicolour 1	207	3160 i/7	57
950/9 Hex-Plus 1	196	967/9 TX XL Multicolour HF 1	207	3162 i	56
950/9 Hex-Plus 1 SB	196	977 TORX®	9	3165 i	56
950/9 Hex-Plus 2	196	977/6 TORX®	11	3165 i/6	57
950/9 Hex-Plus 3	197	1013 Kraftform Micro	35	3167 i	57
950/9 Hex-Plus 4	197	1013 Kraftform Micro ESD	51	3167 i/7	57
950/9 Hex-Plus 5	197	1060 i VDE	84	3334	6
950/9 Hex-Plus 6	197	1060 i/1062 i/6 VDE	85	3334/6	7
950/9 Hex-Plus 6 SB	197	1060 i/1065 i/6 VDE	85	3334/3350/3355/6	8

Indeksi tuotenumeroiden mukaan

Tuotenumeroiden	Sivu	Tuotenumeroiden	Sivu	Tuotenumeroiden	Sivu
3334/3355/6	7	6003 Joker 4 Set 1	185	7780	405
3335	6	6003 Joker 4 Imperial Set 1	186	7781	407
3350	6	6003 Joker 5 Set 1	183	7782 C	409
3355	7	6003 Joker 5 Imperial Set 1	185	7782 E	409
3367	7	6003 Joker 8 Imperial Set 1	183	7783 C	410
3368	7	6003 Joker 11 Set 1	183	7783 E	411
3800/4	309	6003 Joker 15 Set 1	183	7786	413
3816 R	248	6003 Joker 22 Set 1	182	7790/1	414
3817	67	6003 Joker Pedal	182	7790/2	414
3840/1 TS	311	6004 Joker L	188	7880 Joker L	404
3840/4	314	6004 Joker M	187	7880 Joker XL	403
3851/1 TS	278	6004 Joker S	187	7880 Joker XXL	403
3851/1 TS SB	279	6004 Joker XL	188	8000 A	98
3851/4	284	6004 Joker XS	187	8000 A SB	98
3855/1 TS	290	6004 Joker XXL	188	8000 B	115
3855/1 TS SB	290	6004 Joker 4 Set 1	188	8000 B SB	116
3855/4	294	6004 Joker VDE L	91	8000 C	138
3867/1 TS TORX®	298	6004 Joker VDE M	91	8000 C SB	138
3867/1 TS TORX® SB	298	6004 Joker VDE S	91	8000 E	161
3867/4 TORX® BO	306	6004 Joker VDE XS	90	8001 A SB	172
3868/4	320	6004 Joker VDE 4 Set 1	90	8002 C All Inclusive Set	160
3869/4	323	6005 Joker Double	189	8002 C Set	160
3888/4/1 K	329	6005 Joker 4 Set 1	189	8003 A	100
3888/4/1 K SB	329	7400	370, 374, 375, 376, 377, 378, 380, 381, 382, 383, 384	8003 B	119
3950 PKL	202			8003 C	141
3950 PKL Imperial	202			8004 A	101
3950 SPKL Multicolour	201	7440/41	372	8004 B	121
3950 SPKL Multicolour Imperial	202	7440/41/42	373	8004 C	142
3950 SPKL Multicolour HF	201	7400 ESD	374	8005	172
3950/9 Hex-Plus Stainless 1	192	7400 VDE	77	8006 C	139
3950/9 Hex-Plus Stainless 1 SB	193	7443/12	372	8006 SC 1	139
3950/9 Hex-Plus Imperial Stainless 1	193	7443/61/9	373	8007 B VDE	87
3950/9 Hex-Plus Multicolour Stainless 1	192	7445/46/47	373	8008 A	173
3950/9 Hex-Plus Multicolour Imperial Stainless 1	195	7510	385	8009 Zyklop Pocket Set 1	156
3950/9 Hex-Plus Multicolour HF Stainless 1	192	7510/14	385	8009 Zyklop Pocket Set 2	157
3967 SXL HF TORX® Multicolour	209	7515	386	8009 Zyklop Pocket Set 3	159
3967/9 TX SXL Multicolour HF Stainless 1	207	7515/7	387	8009 Zyklop Pocket Set 4	159
6000 Joker	176	7515/16	386	8009 Zyklop Pocket Imperial Set 1	156
6000 Joker Imperial	176	7761	415	8009 Zyklop Pocket Imperial Set 2	158
6000 Joker 4 Set 1	178	7762	415	8010 B	117
6000 Joker 4 Imperial Set 1	179	7763	415	8100 SA 2	96
6000 Joker 8 Imperial Set 1	178	7770	404	8100 SA 4	97
6000 Joker 11 Set 1	178	7771	406	8100 SA 6	95
6000/6002 Joker 6 Set 1	178	7772 A	408	8100 SA 7	99
6001 Joker Switch	179	7772 B	408	8100 SA 8	100
6001 Joker Switch Imperial	179	7772 C	408	8100 SA 9	95
6001 Joker Switch 4 Set 1	180	7773 A	409	8100 SA 10	99
6001 Joker Switch 4 Imperial Set 1	181	7773 B	410	8100 SA 11	101
6001 Joker Switch 8 Imperial Set 1	180	7773 C	410	8100 SA 12 HF	101
6001 Joker Switch 11 Set 1	180	7774/1	411	8100 SA All-In	94
6002 Joker Double	180	7774/2	411	8100 SA/SC 2	97
6003 Joker	181	7774/3	412	8100 SB 2	114
6003 Joker Imperial	181	7775	412	8100 SB 4	114
		7776	412	8100 SB 6	113
		7779/1	413	8100 SB 7	118
		7779/2	413	8100 SB 8	120

Tuotenumero	Sivu	Tuotenumero	Sivu	Tuotenumero	Sivu
8100 SB 9	113	8790 C Impaktor Deep Set 1	144	9631	177
8100 SB 10	119	8790 C Wheel Impaktor	147	9632	177
8100 SB 11	121	8790 FA	173	9640	186
8100 SB 12	116	8790 HMA	102	9641	186
8100 SB 13	117	8790 HMA Deep	105	9642	186
8100 SB All-in	112	8790 HMA HF	102	9650	20
8100 SB HF 1	121	8790 HMB	122	9700	258
8100 SB VDE 1	86	8790 HMB Deep	126	9710	259
8100 SC 2	137	8790 HMB HF	123	9711	260
8100 SC 4	138	8790 HMC	145	9712	260
8100 SC 6	136	8790 HMC Deep	148	9713	261
8100 SC 7	140	8790 HMC HF	145	9720	261
8100 SC 8	141	8794 A	111	9721	262
8100 SC 9	137	8794 B	134	9722	262
8100 SC 10	141	8794 C	155	9723	263
8100 SC 11	142	8794 LA	110	9730	263
8700 A FL	109	8794 LB	134	9731	264
8740 A	108	8794 LB VDE	89	9732	264
8740 A HF	108	8794 LC	154	9740	265
8740 A HF 1	109	8794 SA	110	9750	265
8740 B	130	8794 SB	134	9780	266
8740 B HF	130	8794 SB VDE	89	9781	266
8740 B HF 1	131	8794 SC	155	9782	267
8740 B HF Imperial 1	132	8795 A	110	9783	267
8740 B VDE HF	88	8795 B	134	A Deep 1	106
8740 C HF	152	8795 C	155	A Imperial 1	104
8740 C HF 1	153	8796 LA	109	A 4	104
8740 C HF 2	153	8796 LB	133	B Deep 1	127
8751 A	109	8796 LC	154	B Imperial 1	126
8755 A	109	8796 SA	110	B 4	125
8760 B VDE XZN	88	8796 SB	133	Belt A 0/8	111
8767 A	106	8796 SC	154	Belt A 0/9	111
8767 A HF	106	8797 C	140	Belt A 1	103
8767 A HF 1	107	9100	246	Belt A 2	108
8767 B	128	9108/2	30	Belt A 3	107
8767 B HF	128	9200	334	Belt A 4	103
8767 B HF 1	129	9500	29	Belt A Deep 1	105
8767 B VDE HF	88	9506 SB	317	Belt A Imperial 1	104
8767 C HF	150	9507 SB	317	Belt B 0/8	135
8767 C HF 1	151	9514 ESD	55	Belt B 0/9	135
8767 C HF 2	151	9523	30	Belt B 1	124
8767 C HF 3	152	9524	371	Belt B 2	131
8780 C	161	9529 C SB	154	Belt B 3	129
8781 C	161	9530	400	Belt B 4	125
8782 C	161	9532	246	Belt B Deep 1	127
8784 A1	111	9600	111	Belt B Imperial 1	132
8784 B1	134	9601	135	Belt B VDE 0/10	89
8784 C2	155	9602	162	Belt B VDE 1	87
8789 A	110	9604	46	Belt C 0/6	161
8789 B	134	9605	46	Belt C 1	146
8789 C	155	9606	47	Belt C 2	153
8790 B Impaktor	122	9607	123	Belt C 3	150
8790 B VDE	88	9608	124	Belt C Deep 1	149
8790 C HF 1	147	9610	189	Belt C Impaktor 0/9	162
8790 C Impaktor	142	9611	29	Belt C Impaktor 1	143
8790 C Impaktor Deep	144	9630	177	Bicycle Big Pack 1	28

Indeksi tuotenumeroiden mukaan

Tuotenumeroiden	Sivu	Tuotenumeroiden	Sivu	Tuotenumeroiden	Sivu
Bicycle Set 1	168	Bit-Check 10 BiTorsion 1	346	C Impaktor 1	143
Bicycle Set 2	225	Bit-Check 10 BiTorsion 3 SB	346	C Imperial 1	146
Bicycle Set 3	169	Bit-Check 10 Drywall 1	367	C 4	151
Bicycle Set 3 A	170	Bit-Check 10 Impaktor 1	340	Click-Torque A 5	389
Bicycle Set 4	200	Bit-Check 10 Impaktor 1 SB	341	Click-Torque A 6	389
Bicycle Set 5	239	Bit-Check 10 Impaktor 2	341	Click-Torque A 6 Set 1	390
Bicycle Set 6	46	Bit-Check 10 Impaktor 3	341	Click-Torque B 1	392
Bicycle Set 7	115	Bit-Check 10 Impaktor 4	341	Click-Torque B 2	392
Bicycle Set 8	133	Bit-Check 10 PZ BiTorsion 2	346	Click-Torque C 1	392
Bicycle Set 9	171	Bit-Check 10 PZ Impaktor 1	341	Click-Torque C 2	393
Bicycle Set 10	184	Bit-Check 10 Stainless 1	343	Click-Torque C 2 Push R/L	396
Bicycle Set 11	239	Bit-Check 10 Stainless 1 SB	343	Click-Torque C 3	393
Bicycle Set 12	184	Bit-Check 10 TX Impaktor 1	341	Click-Torque C 3 Push R/L	396
Bicycle Set 13	31	Bit-Check 10 TX Universal 1	352	Click-Torque C 3 Set 1	394
Bicycle Set 15	31	Bit-Check 10 TX Universal 2	352	Click-Torque C 3 Set 2	394
Bicycle Set Torque 1	391	Bit-Check 10 Universal 1	351	Click-Torque C 4	395
Bit-Box 15 Impaktor PH	278	Bit-Check 10 Universal 2	351	Click-Torque C 5	395
Bit-Box 15 Impaktor PZ	289	Bit-Check 10 Universal 3	351	Click-Torque E 1	395
Bit-Box 15 Impaktor TX	297	Bit-Check 10 Universal 3 SB	351	Click-Torque E 1 Push R/L	397
Bit-Box 20 BTH PZ	291	Bit-Check 10 Universal 4	352	Click-Torque X 1	397
Bit-Box 20 BTZ PH	280	Bit-Check 10 Universal 5 SB	352	Click-Torque X 2	397
Bit-Box 20 BTZ PZ	291	Bit-Check 10 Zyklop Mini 1	167	Click-Torque X 3	398
Bit-Box 20 PH	283	Bit-Check 10 Zyklop Mini BiTorsion 1	167	Click-Torque X 4	398
Bit-Box 20 PZ	293	Bit-Check 12 BiTorsion 1	345	Click-Torque X 5	398
Bit-Box 20 TX	301	Bit-Check 12 BiTorsion 1 SB	345	Click-Torque X 6	399
Bit-Box 20 TX HF	300	Bit-Check 12 Diamond 1	347	Click-Torque X 7	399
Bit-Box 20 V Robertson	318	Bit-Check 12 Diamond 1 SB	347	Click-Torque XP 1	401
Bit-Check 6 Impaktor 1	342	Bit-Check 12 Metal 1	362	Click-Torque XP 2	401
Bit-Check 6 Impaktor 1 SB	342	Bit-Check 12 Metal 1 SB	362	Click-Torque XP 3	402
Bit-Check 6 PH Impaktor 1	342	Bit-Check 12 Wood 1	359	Click-Torque XP 4	402
Bit-Check 6 PZ Impaktor 1	342	Bit-Check 12 Wood 1 SB	359	K 70	275
Bit-Check 6 PZ Universal 1	356	Bit-Check 12 Wood 2	359	K 120	275
Bit-Check 6 SHK 1 SB	367	Bit-Check 12 Wood 2 SB	360	K 240	275
Bit-Check 6 Stainless 1	343	Bit-Check 12 Wood TX HF 1	358	Kraftform 2go 100	63
Bit-Check 6 TX Impaktor 1	342	Bit-Check 12 Wood TX HF 1 SB	359	Kraftform 2go 300	22
Bit-Check 6 TX Universal 1	356	Bit-Check 30 BiTorsion 1	345	Kraftform Big Pack 100 VDE	62
Bit-Check 6 TX Universal 1 SB	356	Bit-Check 30 Diamond 1	347	Kraftform Big Pack 300	21
Bit-Check 6 Universal 1	355	Bit-Check 30 Impaktor 1	340	Kraftform Big Pack 900	10
Bit-Check 6 Universal 1 SB	355	Bit-Check 30 Impaktor 2	340	Kraftform Kompakt 10	215
Bit-Check 6 Universal 2	355	Bit-Check 30 Metal 1	361	Kraftform Kompakt 12	215
Bit-Check 6 Universal 2 SB	355	Bit-Check 30 Metal 1 SB	361	Kraftform Kompakt 20	217
Bit-Check 6 V Universal 1	356	Bit-Check 30 Stainless 1	343	Kraftform Kompakt 20 A	217
Bit-Check 6 Wood TX HF 1	360	Bit-Check 30 TX Universal 1	350	Kraftform Kompakt 20 Tool Finder 1	216
Bit-Check 6 Wood TX HF 1 SB	360	Bit-Check 30 TX Universal 1 SB	350	Kraftform Kompakt 20 Tool Finder 2	217
Bit-Check 7 Diamond 1	347	Bit-Check 30 Universal 1	350	Kraftform Kompakt 22	217
Bit-Check 7 Diamond 1 SB	348	Bit-Check 30 Wood 1	357	Kraftform Kompakt 25	218
Bit-Check 7 Hex-Plus 1	354	Bit-Check 30 Wood 2	358	Kraftform Kompakt 26	218
Bit-Check 7 PZ Diamond 1	348	Bit-Check 30 Wood 2 SB	358	Kraftform Kompakt 27 Imperial Set 1	220
Bit-Check 7 PZ Universal 1	353	Bit-Check 30 Wood TX HF 1	357	Kraftform Kompakt 27 RA 1 SB	253
Bit-Check 7 TX Diamond 1	348	Bit-Check 30 Wood TX HF 1 SB	357	Kraftform Kompakt 27 RA 2 SB	253
Bit-Check 7 TX Universal 1	354	Bit-Check 30 Zyklop Mini 1	163	Kraftform Kompakt 27 Set 1	219
Bit-Check 7 TX Universal 1 SB	354	Bit-Check 30 Zyklop Mini 2	163	Kraftform Kompakt 27 Set 2	220
Bit-Check 7 TX BO Universal 1	354	Bit-Safe 43 Universal 1	349	Kraftform Kompakt 27 XL SHK 1	219
Bit-Check 7 Universal 1	353	Bit-Safe 61 BiTorsion 1	344	Kraftform Kompakt 27 XL Universal 1	218
Bit-Check 7 Universal 1 SB	353	Bit-Safe 61 Universal 1	349	Kraftform Kompakt 27 XL Universal Imperial Set 1	219
Bit-Check 7 Universal 4	353	C Deep 1	149		

Tuotenumero	Sivu	Tuotenumero	Sivu	Tuotenumero	Sivu
Kraftform Kompakt 28	221	Kraftform Kompakt Stubby Magazin RA 1	236	Kraftform Kompakt VDE 3067 iS TORX® SB	69
Kraftform Kompakt 28 SB	220	Kraftform Kompakt Stubby Magazin RA 2	236	Kraftform Kompakt VDE Big Pack 1	73
Kraftform Kompakt 28 Imperial 1	220	Kraftform Kompakt Stubby Magazin RA 3	236	Kraftform Kompakt VDE Stainless 8	
Kraftform Kompakt 40	221	Kraftform Kompakt Stubby Magazin RA 4	236	extra slim 1	67
Kraftform Kompakt 41	221	Kraftform Kompakt Turbo 1	214	Kraftform Kompakt VDE Stainless 17	
Kraftform Kompakt 60	223	Kraftform Kompakt Turbo Imperial 1	214	extra slim 1	66
Kraftform Kompakt 60 Imperial	224	Kraftform Kompakt Turbo i 1	78	Kraftform Kompakt W 1	240
Kraftform Kompakt 60 ESD	52	Kraftform Kompakt Turbo i Imperial 1	79	Kraftform Kompakt W 2	241
Kraftform Kompakt 60 KK	224	Kraftform Kompakt Vario RA	252	Kraftform Kompakt W Imperial 1	241
Kraftform Kompakt 60 RA	251	Kraftform Kompakt VDE 7 extra slim 1	77	Kraftform Kompakt Zyklus	98
Kraftform Kompakt 60 RA Imperial	251	Kraftform Kompakt VDE 7 Universal 2	77	Kraftform Kompakt Zyklus Mini 2	164
Kraftform Kompakt 60 Stainless	222	Kraftform Kompakt VDE 15 Torque		Kraftform Kompakt Zyklus MS1	
Kraftform Kompakt 60 Stainless Imperial	223	1,2-3,0 Nm extra slim 1	72	Metal/Speed 1/4"	96
Kraftform Kompakt 60 Torque	222	Kraftform Kompakt VDE 16 extra slim 1	76	Kraftform Micro 12 Electronics 1	37
Kraftform Kompakt 62	225	Kraftform Kompakt VDE 16 Torque		Kraftform Micro 12 Universal 1	36
Kraftform Kompakt 70 Universal	226	1,2-3,0 Nm extra slim 1	71	Kraftform Micro Big Pack 1	36
Kraftform Kompakt 71 Security	226	Kraftform Kompakt VDE 16 Universal 1	77	Kraftform Micro ESD Big Pack 1	50
Kraftform Kompakt 96	84	Kraftform Kompakt VDE 17 extra slim 1	75	Kraftform XXL	21
Kraftform Kompakt 97	84	Kraftform Kompakt VDE 17 RA 1	70	Kraftform XXL 2	22
Kraftform Kompakt 98	84	Kraftform Kompakt VDE 17 RA Imperial 1	71	Kraftform XXL 3	22
Kraftform Kompakt 99	84	Kraftform Kompakt VDE 17 Universal 1	76	ME 1	103
Kraftform Kompakt 100	227	Kraftform Kompakt VDE 17 Universal 1		Rack Kraftform	29
Kraftform Kompakt 400	228	Tool Finder	75	Rack Kraftform Micro	29
Kraftform Kompakt 400 RA Set 1	228	Kraftform Kompakt VDE 18 Imperial 1	74	Safe-Torque A 1	416
Kraftform Kompakt 400 RA Set 2	229	Kraftform Kompakt VDE 18 Universal 1	73	Safe-Torque A 1 Set 1	417
Kraftform Kompakt 400 RA Imperial Set 1	229	Kraftform Kompakt VDE 18 Universal 2	74	Safe-Torque A 1 Imperial Set 1	417
Kraftform Kompakt 400 RA Imperial Set 2	230	Kraftform Kompakt VDE 60 i	79	Safe-Torque A 1 SHK Set 1	418
Kraftform Kompakt 400 RA SHK Set 1	230	Kraftform Kompakt VDE 60 i SB	79	Safe-Torque A 2	416
Kraftform Kompakt 838 RA S Set 1	234	Kraftform Kompakt VDE 60 iS	80	Safe-Torque A 2 Set 1	418
Kraftform Kompakt 838 RA S Imperial Set 1	234	Kraftform Kompakt VDE 60 iS SB	80	Stubby Set 1	27
Kraftform Kompakt 838 RA-R M Set 1	235	Kraftform Kompakt VDE 62 i	80	Stubby Set 2	27
Kraftform Kompakt 838 RA-R M Imperial		Kraftform Kompakt VDE 62 iS	80	Stubby Set 3	27
Set 1	235	Kraftform Kompakt VDE 62 iS SB	80	Stubby Set TX 1	27
Kraftform Kompakt 900	231	Kraftform Kompakt VDE 62 i PH/S	81	T 1	366
Kraftform Kompakt 900 Imperial Set 1	231	Kraftform Kompakt VDE 62 iS PH/S	81	Tool-Check 1 SB	166
Kraftform Kompakt F 1	245	Kraftform Kompakt VDE 64 i	83	Tool-Check Automotive 1	166
Kraftform Kompakt H 1	242	Kraftform Kompakt VDE 64 i SB	83	Tool-Check PLUS	165
Kraftform Kompakt M 1	243	Kraftform Kompakt VDE 65 i	81	Tool-Check PLUS Imperial	165
Kraftform Kompakt Micro 11 Electronics 1	37	Kraftform Kompakt VDE 65 iS	81	Wera 2go 1	270
Kraftform Kompakt Micro 11 ESD 1	54	Kraftform Kompakt VDE 65 iS SB	81	Wera 2go 2	270
Kraftform Kompakt Micro 11 Universal 1	38	Kraftform Kompakt VDE 65 i PZ/S	81	Wera 2go 2 XL	271
Kraftform Kompakt Micro 20 ESD 1	53	Kraftform Kompakt VDE 65 iS PZ/S	82	Wera 2go 3	271
Kraftform Kompakt Micro 21 ESD 1	53	Kraftform Kompakt VDE 65 iS PZ/S SB	82	Wera 2go 4	271
Kraftform Kompakt Pistol RA	252	Kraftform Kompakt VDE 67 i TORX®	82	Wera 2go 5	271
Kraftform Kompakt Pistol RA 4	252	Kraftform Kompakt VDE 67 i TORX® SB	82	Wera 2go 6	272
Kraftform Kompakt SH 1	244	Kraftform Kompakt VDE 67 iS TORX®	83	Wera 2go 7	272
Kraftform Kompakt SH 2	245	Kraftform Kompakt VDE 68 i	83	Wera 2go E 1	273
Kraftform Kompakt Stubby 1	238	Kraftform Kompakt VDE 68 iS	83	Wera 2go H 1	272
Kraftform Kompakt Stubby ESD 1	54	Kraftform Kompakt VDE 3060 i SB	68	Wera 2go SHK 1	274
Kraftform Kompakt Stubby Magazin 1	237	Kraftform Kompakt VDE 3060 iS SB	68	Wheel Impaktor C Set 1	148
Kraftform Kompakt Stubby Magazin 2	237	Kraftform Kompakt VDE 3062 iS SB	68	Zyklus Hybrid Set	139
Kraftform Kompakt Stubby Magazin 3	237	Kraftform Kompakt VDE 3065 iS PZ SB	69		
Kraftform Kompakt Stubby Magazin 4	237	Kraftform Kompakt VDE 3065 iS PZ/S SB	69		
Kraftform Kompakt Stubby Magazin 5	237	Kraftform Kompakt VDE 3067 i TORX® SB	69		



Wera Werkzeuge GmbH
Korzter Straße 21-25
42349 Wuppertal



+49 / (0)202 / 40 45 - 0

E-Mail: info@wera.de



Wera Tools Ibérica, S.L.
Avda. Corts Catalanes 2, Local 5
08173 Sant Cugat del Vallès, Barcelona
☎ +34/93/72 97 - 240
E-Mail: ventas@weraspain.com



Wera Tools Finland Oy
Vanha Kaarelantie 33 A
01610 Vantaa
☎ +358 45 206 9556
E-Mail: ahokas@wera.de



Wera Outillages S.A.S.
13, rue Ampère
F - 67500 Haguenau
☎ +33 9 72 61 16 52
E-Mail: info@wera-outillages.fr



Wera Tools (UK) Ltd.
Railway View
Clay Cross
Chesterfield
S45 9FR
☎ +44 (0)1246 / 27 77 56
Fax: +44 (0)1246 / 27 33 35
E-Mail: queries@wera-tools.co.uk



Wera Tools Inc.
3325 Harvester Rd., Unit 16
Burlington, Ontario
Canada, L7N 3N2
☎ 1-800-267-55 41
E-Mail: info@weratools.com



Wera Tools Inc.
3325 Harvester Rd., Unit 16
Burlington, Ontario
Canada, L7N 3N2
☎ 1-800-267-55 41
E-Mail: info@weratools.com



NL - Noord
Frederik Koning
☎ +31 / 615 26 36 97
E-Mail: koning@wera.de

NL - Zuid
Wouter Steijvers
☎ +31 / 652 85 01 62
E-Mail: steijvers@wera.de

NL - Midden
Martijn van Houdt
☎ +31 / 611 06 35 35
E-Mail: vanhoudt@wera.de

Demovan
Vincent van Gaalen
☎ +31 / 615 44 37 19
E-Mail: vangaalen@wera.de



Wera Tools Inc.
3325 Harvester Rd., Unit 16
Burlington, Ontario
Canada, L7N 3N2
☎ 1-800-267-55 41
E-Mail: info@weratools.com



Wera Tools Australia Pty Ltd
Australia
☎ +61-435 755 123
E-Mail: mike.sack@wera.de



Wera Tools Japan G.K
2F, Eden Bldg.,
1-10-8 Kamiikebukuro, Toshima-Ku,
Tokyo, 170-0012 Japan
東京都豊島区上池袋1-10-8
エデンビル2階
☎ +81-3-3915-2555
E-Mail メール: frank.yang@wera.de

Julkaisutiedot

Oikeudet teknisiin muutoksiin pidätetään.

Tulostaminen – myös osittainen – ainoastaan Wera Werkzeuge GmbH:n antamalla kirjallisella luvalla.

Painos FI 1/2024

Käytetyt tavaramerkit:

ACR	Phillips Screw Company
ASSY	Adolf Würth GmbH & Co. KG
AW	Adolf Würth GmbH & Co. KG
HIOS	Totsu, Katsuyuki
Microstix	OSG System Products Co. Ltd.
Phillips Recess	Phillips Screw Company
Pozidriv	registered trademark for Phillips Screw Company in Canada, Mexico and in the USA; for Trifast plc in the UK
PZ	registered trademark for Phillips Screw Company in Canada, Mexico and in the USA
PZ1, PZ2, PZ3	registered trademark in the USA for Phillips Screw Company
PUK	Josef Haunstetter Sägenfabrik KG
Robertson	British Robertson S.L.U.
SDS plus	Robert Bosch GmbH
SIT	Adolf Würth GmbH & Co. KG
SPAX	Altenloh, Brinck & Co. GmbH & Co. KG
T-STAR plus	Altenloh, Brinck & Co. GmbH & Co. KG
TORQ-SET	Phillips Screw Company
TORX	Acument Intellectual Properties, LLC, Troy, Mich., US
TORX PLUS	Acument Intellectual Properties, LLC, Troy, Mich., US
TRI-WING	Phillips Screw Company
BESSEY®	BESSEY Tool GmbH & Co. KG
“KIRSCHEN“®	Wilh. Schmitt & Comp. GmbH & Co. KG
KNIPEX®	KNIPEX-Werk C. Gustav Putsch KG
COBRA®	KNIPEX-Werk C. Gustav Putsch KG
Lyra®	Johann Froescheis Lyra-Bleistift-Fabrik GmbH & Co. KG
PFERD	August Rüggeberg GmbH & Co. KG
PICARD®	Picard GmbH
RENNSTEIG	Rennsteig Werkzeuge GmbH
Stabila®	STABILA Messgeräte Gustav Ullrich GmbH

Pidätämme oikeuden tehdä muutoksia kaikkiin tässä luettelossa esitettyihin tietoihin, tuoteominaisuuksiin, vaihtoehtoihin ja malleihin koska tahansa ja ilman etukäteisilmoitusta. Emme vastaa tulostusvirheistä tai muista virheistä.



Yhteys

Wera Tools Finland Oy
Vanha Kaarelantie 33 A
01610 Vantaa

Wera Werkzeuge GmbH Germany
Korzerter Straße 21-25
D-42349 Wuppertal

Tel: +358 45 206 9556
E-Mail: ahokas@wera.de
Internet: www.wera.de

Phone: +49 (0)2 02 / 40 45-0
E-Mail: info@wera.de
Internet: www.wera.de